

幼年男子

年齢/性別	身長/体重	級位・帯	所属	氏名	ゼッケン	
5 男性	109 18	7級	東京江戸川支部	オノダ ケント 小野田 健斗	1736	①-41
5 男性	110 18	8級	東京江戸川支部	スギサキ カナト 杉崎 奏仁	1737	
5 男性	110 22	10級	大阪西支部	オオニシ リョウセイ 大西 峻生	1738	①-27
5 男性	105 16	10級	東京江戸川支部	コバヤシ カンタ 小林 幹太	1739	①-28
5 男性	104 17	無級	栃木支部	ミヤニシ ケイ 宮西 慶	1740	
6 男性	108 18	9級	埼玉武蔵支部	コバヤシ シンギ 小林 信義	1741	①-42

幼年女子

年齢/性別	身長/体重	級位・帯	所属	氏名	ゼッケン
5 女性	104 16	7級	大阪神戸湾岸支部	スズキ セリカ 鈴木 芹香	1742
5 女性	106 18	10級	埼玉武蔵支部	ナカトウ リオ 中東 俐緒	1743
5 女性	113 20	9級	東京豊島支部	カワサキ サワ 川崎 咲和	1744
5 女性	109 15	10級	福岡支部	ホンダ マツリ 本田 茉月里	1745
5 女性	107 17	10級	埼玉武蔵支部	オオハシ アオイ 大橋 葵	1746
6 女性	106 16	9級	東京豊島支部	ナカイガワ コトハ 中井川 瑚登葉	1747

小学1年生男子

年齢/性別	身長/体重	級位・帯	所属	氏名	ゼッケン	
6 男性	116 25	7級	栃木支部	スズキ ソウタ 鈴木 蒼太	1748	⑦-18
6 男性	109 17	8級	東京江戸川支部	タニ タカヒト 谷 崇仙	1749	
6 男性	117 21	10級	埼玉武蔵支部	ワタナベ ケイジ 渡辺啓侍	1750	⑦-19
7 男性	120 22	5級	福岡支部	タマウラ ミラン 玉浦 海輝	1751	
6 男性	110 17	8級	東京江戸川支部	ヨシカワ オウキ 吉川 旺希	1752	⑦-20
7 男性	113 21	8級	東京ベイ港支部	オオサワ ソウタ 大澤 蒼大	1753	
7 男性	118 20	9級	福岡支部	サトウ ハク 佐藤 珀	1754	⑦-21
6 男性	112 20	9級	兵庫中央支部	ヤマダ ノリト 山田 望仁	1755	
6 男性	119 22	8級	徳島北東あわじ支部	ミゾグチ ハヤタ 溝口 隼大	1756	⑦-22
7 男性	124 24	8級	福岡支部	ミナミノ レント 南野 蓮斗	1757	
7 男性	116 27	7級	東京江戸川支部	オノザト ソウスケ 小野里 颯祐	1758	⑦-23
7 男性	112 19	8級	群馬支部	ササキ ハルト 佐々木 陽大	1759	
6 男性	122 23	9級	東京江戸川支部	ユウキ タイヨウ 結城 太陽	1760	⑦-24
7 男性	121 21	9級	埼玉武蔵支部	タナカ マサタカ 田中 雅隆	1761	
6 男性	113 18	無級	福岡支部	ババ ショウキ 馬場 翔生	1762	⑦-1
6 男性	114 20	8級	東京山手支部	タガワ ナオユキ 田川 直幸	1763	
7 男性	117 22	6級	和歌山支部	シメキ シュウタ ×木 秀太	1764	⑦-25

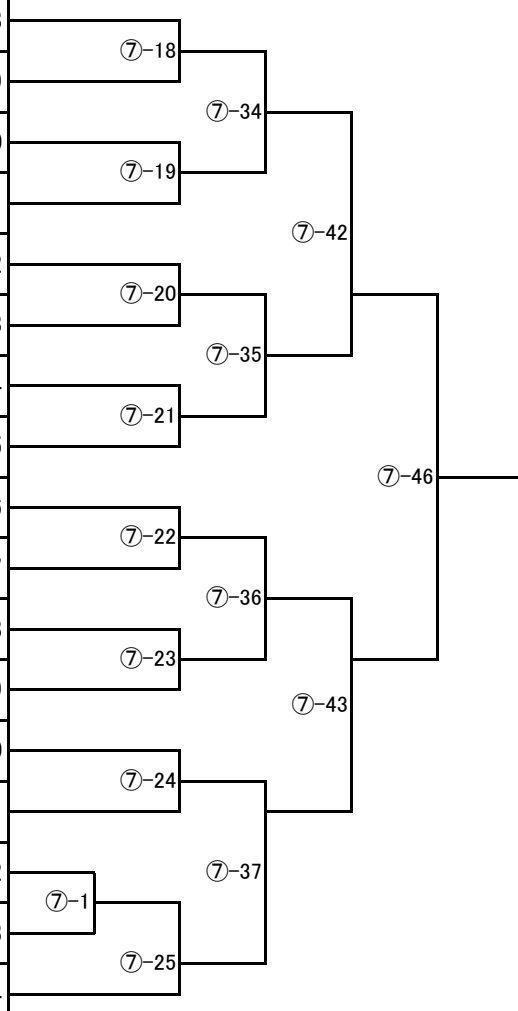

小学1年生女子

年齢/性別	身長/体重	級位・帯	所属	氏名	ゼッケン	
7 女性	115 19	7級	高知支部	セキ マホ 関 真帆	1765	⑧-28
6 女性	118 22	8級	埼玉武蔵支部	トイシ ウタ 砥石 優多	1766	
6 女性	110 18	9級	東京町田支部	タカノ ニコ 高野 仁琴	1767	⑧-9
6 女性	120 20	7級	東京江戸川支部	ウシオ ユイ 牛尾 結	1768	⑧-29
7 女性	117 22	5級	長野支部	タカハシレイカ 高橋麗禾	1769	
6 女性	113 22	8級	栃木支部	ミナミ ヒカリ 南 彩里	1770	⑧-30
6 女性	107 18	8級	愛知中央支部	ニシオ ルノア 西尾 夢姫	1771	
6 女性	111 18	7級	東京江戸川支部	スギサキ ナツヒ 杉崎 なつひ	1772	⑧-10
7 女性	111 20	9級	埼玉武蔵支部	ナカガワ アズサ 中川 梓	1773	⑧-11
6 女性	110 20	8級	大田南支部	ゴミカワ ユアナ 五味川 結愛	1774	
6 女性	123 22	7級	東京豊島支部	ニシダ ユウ 西田 優	1775	⑧-31

小学2年生男子

年齢/性別	身長/体重	級位・帯	所属	氏名	ゼッケン				
8 男性	119 21	5級	福岡支部	ムラカミ リュウキ 村上 龍樹	1776	⑦-2	⑦-26	⑦-38	⑦-44
8 男性	132 30	6級	神奈川東横浜支部	タナカ アオト 田中 碧翔	1777				
7 男性	128 30	8級	埼玉大宮西支部	ホシノ ヒナタ 星野 陽向	1778	⑦-3			
7 男性	126 24	6級	愛知中央支部	アンドウ ジンタ 安藤 仁汰	1779	⑦-4	⑦-27	⑦-39	⑦-47
7 男性	129 31	8級	千葉南支部	サクマ カイト 佐久間 海斗	1780				
8 男性	127 27	6級	福岡支部	イシイ ハルト 石井 陽登	1781	⑦-5	⑦-29	⑦-40	⑦-45
8 男性	124 24	7級	浦和高野道場	ミカワ ナオキ 美川 直輝	1782				
7 男性	116 26	5級	滋賀中央支部	ヤギ アンジ 八木 庵慈	1783	⑦-6			
7 男性	123 23	7級	群馬支部	イマイズミ カケル 今泉 翔琉	1784	⑦-7	⑦-30	⑦-41	⑦-45
7 男性	131 29	8級	東京佐伯道場	ヤナガワ ショウゴ 柳川 彰吾	1785				
7 男性	117 21	8級	三重北道場	トウダ リュウノスケ 任田 琉之介	1786	⑦-8			
7 男性	128 25	5級	福岡支部	コトウ ユウマ 古藤 悠真	1787	⑦-9	⑦-31	⑦-42	⑦-45
7 男性	125 24	7級	千葉南支部	カトウ セイタ 加藤 惺大	1788				
8 男性	140 43	8級	鹿児島中央支部	カミズル ケンシン 上水流 健心	1789	⑦-10			
8 男性	120 22	9級	神奈川北支部	オクムラ ソウスケ 奥村 聡介	1790	⑦-11	⑦-32	⑦-43	⑦-45
7 男性	132 28	6級	東京豊島支部	カワサキ シュンスケ 川崎 隼輔	1791				
7 男性	116 23	5級	福岡支部	オカモト イブキ 岡本 惟吹	1792	⑦-12			
8 男性	125 25	9級	東京江戸川支部	トガシ アサヒ 富樫 旭	1793	⑦-13	⑦-33	⑦-44	⑦-45
7 男性	123 29	9級	東京首都西支部	ツルヒサ ハルキ 鶴久 大貴	1794				
8 男性	130 29	7級	群馬支部	オオツカ セン 大塚 善	1795	⑦-14			
7 男性	122 22	無級	福岡支部	マツオ ルイト 松尾 琉翔	1796	⑦-15	⑦-34	⑦-45	⑦-45
8 男性	123 28	7級	千葉南支部	サトウ ユウシン 佐藤 雄真	1797				
7 男性	123 24	7級	神奈川東横浜支部	トレットフ アンドレイ リヨ トレットフ アンドレイ 理世	1798	⑦-16			
7 男性	120 21	6級	大阪神戸湾岸支部	カワサキ エイト 川崎 瑛翔	1799	⑦-17	⑦-35	⑦-46	⑦-45
8 男性	117 21	4級	東京江戸川支部	イッシキ ヨウヘイ 一色 陽平	1800				
8 男性	122 30	10級	東京佐伯道場	ウエハラ ダイチ 上原 大知	1801	⑦-18	⑦-36	⑦-47	⑦-45
7 男性	118 24	9級	大田南支部	シゲモト ケンタロウ 重本 健太郎	1802				
7 男性	117 20	6級	群馬支部	オオヌマ シュウト 大沼 柊翔	1803	⑦-19			
8 男性	133 33	7級	茨城県央支部	ナガス ユウヤ 長洲 悠弥	1804	⑦-20	⑦-37	⑦-48	⑦-45
8 男性	127 28	7級	東京豊島支部	シラハマ コウキ 白濱 航希	1805				
7 男性	128 27	3級	福岡支部	イトウ ショウイチロウ 伊藤 正一郎	1806	⑦-21			
7 男性	119 20	4級	長野支部	ヤマグチ タツキ 山口 達己	1807				

小学2年生女子

年齢/性別	身長/体重	級位・帯	所属	氏名	ゼッケン	
8 女性	117 20	6級	大阪東部支部	イワサキ モモカ 岩崎 百花	1808	⑤-25
7 女性	118 21	7級	群馬支部	コバヤシ ラン 小林 蘭	1809	
8 女性	126 27	8級	埼玉大宮西支部	ヤマモト カナネ 山本 奏音	1810	⑤-5
7 女性	112 20	8級	三重中央支部	ナカタ ツバサ 中田 翼	1811	
7 女性	115 23	8級	東京江戸川支部	コバヤシ ヤエ 小林 八重	1812	⑤-6
8 女性	129 29	7級	栃木支部	オオサカ ハナナ 大坂 はなな	1813	
8 女性	117 29	5級	栃木支部	マシコ タマキ 益子 珠季	1814	⑤-26
8 女性	125 24	9級	東京東支部	フジイ リン 藤居 凜	1815	
7 女性	120 20	8級	青森道場	フクシ スズラン 福士 鈴蘭	1816	⑤-27
8 女性	114 18	7級	福岡支部	フクダ ルア 福田 叶愛	1817	
7 女性	129 26	7級	埼玉武蔵支部	ナカトウ カエ 中東 夏英	1818	⑤-7
8 女性	125 24	3級	長野支部	カナイ ヒヨリ 金井 ひより	1819	

⑤-37

⑤-43

⑤-38

⑤-27

⑤-8

⑤-28

中学3年生男子

年齢/性別	身長/体重	級位・帯	所属	氏名	ゼッケン
8 男性	129 28	3級	神奈川県東横浜支部	フジヒラ リョウマ 藤平 諒真	1820
9 男性	130 27	5級	優至会 渡部道場	ニシムラ ユウサク 西村 勇咲	1821
9 男性	123 23	4級	福岡支部	タナカ イチト 田中 偉知斗	1822
8 男性	143 39	7級	千葉南支部	カセ トモヒロ 加瀬 智博	1823
8 男性	137 30	4級	東京豊島支部	タカギ ヒロト 高木 裕人	1824
8 男性	130 25	無級	北海道支部外館道場	タブマン ジェームス アンドリュウ タブマン ジェームス アンドリュウ	1825
8 男性	119 24	4級	東京江戸川支部	ハヤシ レンシロウ 林 蓮士郎	1826
9 男性	127 27	8級	埼玉武蔵支部	ワタナベ セイジアグスティン 渡辺 征侍アグスティン	1827
8 男性	134 42	6級	神奈川県東横浜支部	ヤグチ ハル 矢口 晴	1828
8 男性	128 26	7級	東京お茶の水支部	ナガオカ イッキ 長岡 いっき	1829
8 男性	124 22	4級	高知支部	セキ ハルミ 関 陽海	1830
9 男性	134 29	3級	長野支部	ハヤシ ソウタ 林 湊大	1831
9 男性	128 26	6級	東京江戸川支部	ミヤジ カズキ 宮司 和葵	1832
9 男性	122 22	3級	福岡支部	アリマ セン 有馬 禅	1833
9 男性	130 30	5級	千葉南支部	シミズ ハルキ 清水 知己	1834
8 男性	127 33	8級	総本部 埼大道場	ノダ ソウヘイ 野田 聡平	1835
9 男性	127 25	8級	埼玉武蔵支部	ナカガワ シュン 中川 駿	1836
8 男性	134 33	5級	東京豊島支部	カナイ カズシ 金井 和史	1837
9 男性	133 33	4級	静岡支部	ノモト ルイ 野元 琉生	1838
8 男性	135 26	4級	兵庫中央支部	シノミヤ ヤマト 四宮 矢馬人	1839
8 男性	126 25	5級	栃木支部	スズキ ユイト 鈴木 結翔	1840
8 男性	130 26	7級	兵庫中央支部	ヤマグチ ヒロト 山口 紘斗	1841
8 男性	129 25	5級	東京江戸川支部	サトウ コウノスケ 佐藤 光之助	1842
9 男性	136 28	5級	滋賀中央支部	イシイ リュウキ 石井 琉貴	1843
8 男性	128 26	8級	埼玉武蔵支部	シママラ イッサ 島村 一瑛	1844
8 男性	126 26	7級	東京豊島支部	ナカイガワ コウタロウ 中井川 煌太郎	1845
8 男性	125 25	9級	福岡支部	トガワ ユイト 戸川 結翔	1846
9 男性	131 30	6級	優至会 北海酒井道場	フジタ ソウゴ 藤田 湊瑚	1847
8 男性	127 29	9級	総本部 埼大道場	ササキ レン 佐々木 蓮	1848
9 男性	126 28	7級	千葉南支部	ヤマダ ヒロト 山田 大翔	1849
9 男性	130 30	6級	東京お茶の水支部	タケヒロ ジョウ 武弘 昇	1850
8 男性	130 30	6級	総本部道場	テラサワ タツキ 寺澤 樹	1851
9 男性	126 22	8級	埼玉武蔵支部	オオハシ カズマ 大橋 和馬	1852
8 男性	125 25	5級	神奈川県東横浜支部	シオノ ユウト 塩野 悠人	1853
8 男性	125 28	7級	徳島北東あわじ支部	カミサキ ショウ 神先 涉羽	1854
8 男性	122 22	8級	東京江戸川支部	イナダ ダイゴ 稲田 大悟	1855
9 男性	139 31	6級	神奈川県北支部	セキ リュウノスケ 関 隆之介	1856
8 男性	125 22	6級	東京町田支部	オカベ ヒカル 岡部 耀	1857
8 男性	124 24	7級	大阪神戸湾岸支部	タノ トモヒロ 田野 智大	1858
9 男性	129 25	4級	兵庫中央支部	キシモト エイタ 岸本 瑛太	1859

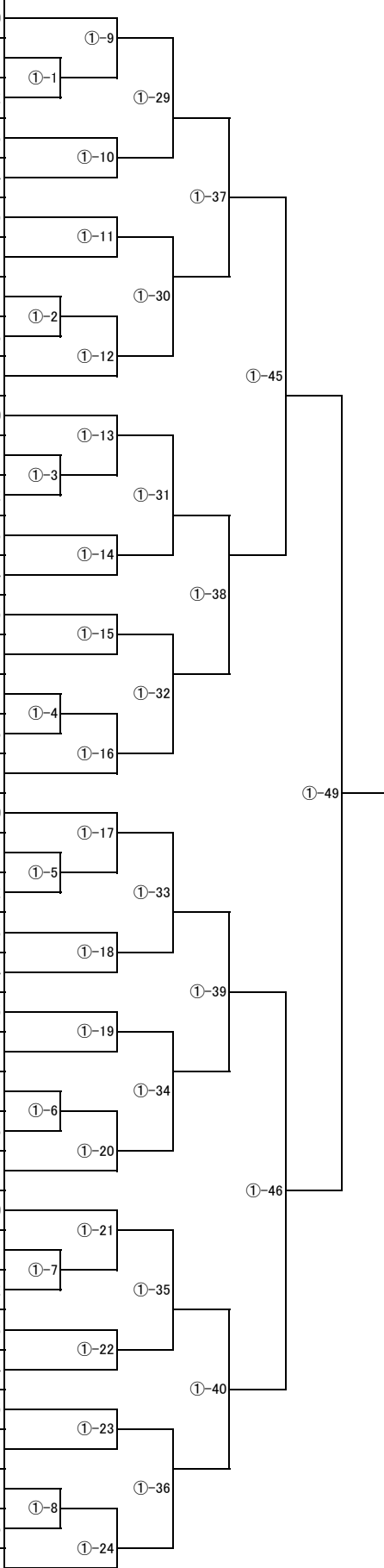

小学3年生女子

年齢/性別	身長/体重	級位・帯	所属	氏名	ゼッケン
9 女性	132 25	4級	兵庫中央支部	アンザキ ヒイロ 安崎 日彩	1860
9 女性	137 33	7級	神奈川東横浜支部	トレットノフ オウグスタ ユウリ トレットノフ オウグスタ 友里	1861
8 女性	120 23	8級	総合空手道 神武館	エンドウ アカリ 遠藤 あかり	1862
9 女性	128 24	6級	一般社団法人極真会館 神奈川県井上道場	ハヤシダ アイラ 林田 藍良	1863
8 女性	131 30	5級	滋賀中央支部	インヅ ニナ 石津 仁菜	1864
9 女性	124 21	8級	福岡支部	カタヤマ ニコ 片山 日瑚	1865
9 女性	134 32	7級	東京豊島支部	イトウ ハナ 伊藤 花南	1866
8 女性	123 23	5級	大阪なにわ支部	オオサワ カコ 大沢 佳子	1867
8 女性	127 28	6級	東京東支部	フジエダ カオ 藤枝 果緒	1868
9 女性	130 28	3級	香川中央支部	スミノ ミサキ 角野 仁咲	1869
8 女性	123 22	6級	栃木支部	ミヤニシ アンリ 宮西 杏莉	1870
8 女性	124 24	5級	東京豊島支部	アンドウ サナ 安藤 椿七	1871
8 女性	128 25	7級	東京佐伯道場	タジマ レイア 田島 怜愛	1872
9 女性	124 25	7級	福岡支部	アサト メイ 安里 芽	1873
8 女性	122 23	8級	東京ベイ港支部	コウノ マハナ 河野 真花	1874
8 女性	131 26	8級	静岡支部	ヤマザキ コノカ 山崎 心楓	1875
8 女性	121 21	2級	東京江戸川支部	アサヌマ ココ 浅沼 心	1876

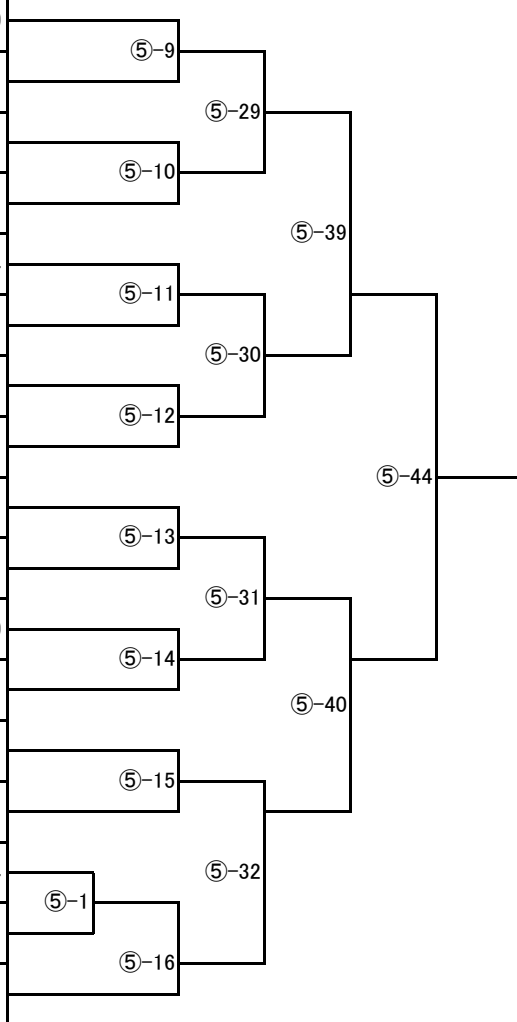

小学4年生男子

年齢/性別	身長/体重	級位・帯	所属	氏名	ゼッケン
9 男性	124 23	2級	東京豊島支部	コバヤシ アオイ 小林 葵	1877
9 男性	132 29	8級	和歌山支部	ナカタニ ヒビト 中谷 響人	1878
9 男性	132 28	6級	千葉南支部	ウジエ キョウタロウ 氏家 京太郎	1879
9 男性	129 28	4級	福岡支部	カミノ ヒゲトラ 神園 秀虎	1880
9 男性	131 29	5級	東京江戸川支部	オノザト シュンスケ 小野里 俊佑	1881
9 男性	137 29	3級	愛知中央支部	ヤマシタ ソウタロウ 山下 颯太郎	1882
9 男性	135 31	6級	武将會	ワクタ イツキ 和工田 樹希	1883
9 男性	130 26	4級	東京東支部	ヤマダ トキオ 山田 悠紀生	1884
10 男性	139 39	3級	北海道支部外館道場	トリイ ショウヘイ 鳥井 翔平	1885
9 男性	128 27	3級	東京江戸川支部	タナカ リョウマ 田中 稜真	1886
9 男性	131 31	4級	神奈川東横浜支部	キタムラ トオイ 北村 十威	1887
9 男性	130 28	5級	茨城県央支部	コボリ ハルマ 小堀 暖馬	1888
10 男性	135 29	6級	新潟支部	ニシジョウ ユウガ 西條 裕雅	1889
9 男性	127 26	4級	福岡支部	エナガ ジン 江永 仁	1890
9 男性	133 29	6級	青森道場	イマイ センエイ 今井 禰栄	1891
10 男性	142 38	5級	日本空手道 神居塾	ススキハルヨシ 鈴木悠義	1892
9 男性	140 34	6級	埼玉武蔵支部	ナガオ アキナリ 長尾 耀成	1893
9 男性	130 28	2級	東京江戸川支部	マスタ マサヒト 増田 晟士	1894
9 男性	125 31	7級	岡山東支部	オグラ タイスケ 小椋 太輔	1895
9 男性	126 36	4級	神奈川東横浜支部	ヒラバヤシ ユタカ 平林 結貴	1896
10 男性	130 28	5級	世田谷・杉並支部	カワシマ シオン 川島 汐音	1897
9 男性	152 40	4級	東京豊島支部	カワサキ タイスケ 川崎 太輔	1898
9 男性	127 27	5級	福岡支部	ヤマグチ コハク 山口 虎珀	1899
10 男性	143 33	2級	東京江戸川支部	コモダ エイト 蒔田 瑛斗	1900
9 男性	131 24	8級	大阪なにわ支部	セトグチ コウヨウ 瀬戸口 幸揚	1901
9 男性	127 26	5級	栃木支部	セザイ ケンスケ 瀬在 健介	1902
9 男性	131 27	1級	東京江戸川支部	アサヌマ テン 浅沼 天	1903
9 男性	127 27	5級	東京佐伯道場	コマツ セイタロウ 小松 誠汰郎	1904
9 男性	145 37	5級	静岡支部	マツモト タイゴ 松本 大虎	1905
9 男性	134 36	3級	極真空手道忍會	ウエノユイト 上野結翔	1906
9 男性	140 35	6級	東京佐伯道場	ウメキ セイジュロウ 梅木 晴十郎	1907
9 男性	120 18	6級	埼玉武蔵支部	ナカトウ ソウスケ 中東 壮介	1908
10 男性	140 31	4級	和歌山支部	シガ ヒロヤ 志賀 公哉	1909
10 男性	136 32	5級	茨城県央支部	シラト ユキヤ 白戸 結希椰	1910
9 男性	137 42	3級	東京豊島支部	カナザワ テルオ 金澤 輝旺	1911
9 男性	131 35	4級	神奈川東横浜支部	シノハラ ユウキ 篠原 佑騎	1912
9 男性	133 33	6級	福岡支部	トダ リンマ 戸田 琳麻	1913
9 男性	129 26	8級	東京お茶の水支部	イワサキ アオリ 岩崎 碧凜	1914
10 男性	123 20	5級	徳島北東あわじ支部	フカタニ カイキ 深谷 海希	1915
9 男性	131 31	1級	和歌山支部	マツザキ ヤマト 松崎 大和	1916
10 男性	135 27	3級	大阪神戸湾岸支部	イザワ ハルト 井澤 悠隼	1917
9 男性	128 27	5級	東京江戸川支部	アライ リヒト 新井 理仁	1918
10 男性	130 31	6級	千葉南支部	ワタナベ リュウト 渡邊 竜斗	1919
10 男性	143 41	4級	兵庫中央支部	カワハタ コウセイ 川端 皇成	1920
9 男性	137 36	7級	北海道支部外館道場	ミウラ ハヤト 三浦 颯斗	1921
9 男性	130 27	4級	東京江戸川支部	ウシオ ソウタ 牛尾 颯太	1922
9 男性	130 28	4級	福岡支部	タシマ ヒロト 田島 寛人	1923
9 男性	138 29	2級	東京東支部	ナガサカ ヒビキ 長阪 響	1924
9 男性	120 22	5級	愛知中央支部	イシイ エイト 石井 瑛翔	1925
9 男性	136 33	8級	東京佐伯道場	コンドウ セイノスケ 近藤 誠之介	1926
9 男性	126 23	6級	日本空手道 神居塾	フレサワ アツヒト 福澤 孜仁	1927
10 男性	140 32	7級	栃木支部	ナカザト ユウキ 中里 勇貴	1928
9 男性	125 26	2級	東京豊島支部	サノ ハヤテ 佐野 颯	1929

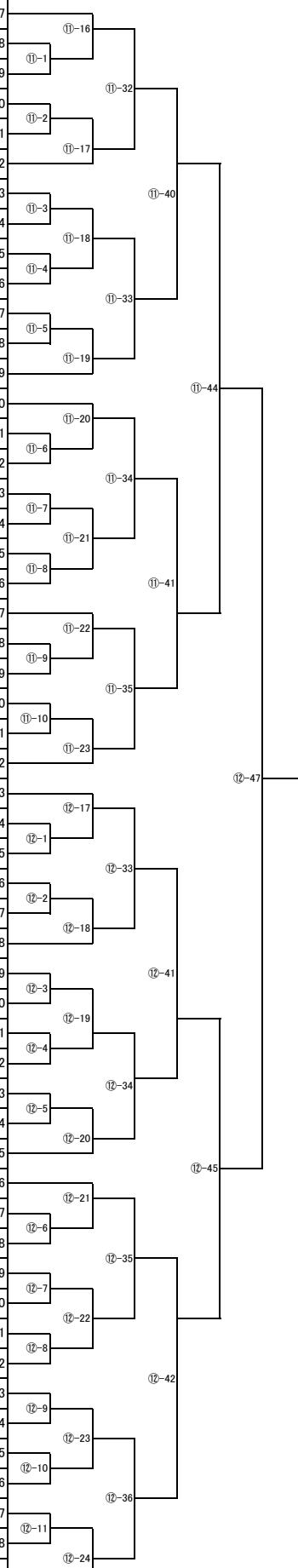

小学4年生女子

年齢/性別	身長/体重	級位・帯	所属	氏名	ゼッケン
10 女性	127 26	4級	沖縄支部	ヨシダ ニコ 吉田 にこ	1930
9 女性	135 27	5級	神奈川東横浜支部	ハセガワ マヤ 長谷川 麻耶	1931
9 女性	130 26	5級	東京江戸川支部	ヒラバヤシ リオ 平林 莉緒	1932
9 女性	132 30	4級	静岡支部	ニイミ ユウキ 新見 優希	1933
10 女性	125 25	8級	東京佐伯道場	カワグチ ジュン 川口 純	1934
10 女性	136 30	6級	広島支部	タグチ スズカ 田口 鈴果	1935
10 女性	140 35	5級	総本部道場	クロキ オト 黒木 音	1936
9 女性	128 31	9級	大阪西支部	オオニシ アヤハ 大西 彩巴	1937
10 女性	132 27	7級	鹿児島中央支部	ゴトウ リイナ 後藤 莉奈	1938
9 女性	131 28	4級	栃木支部	ミナミ アユリ 南 歩里	1939
9 女性	133 32	5級	東京お茶の水支部	アナミ リサコ 阿南 理咲子	1940
9 女性	132 25	7級	神奈川東横浜支部	ナグラ シオリ 名倉 史織	1941
9 女性	138 31	10級	日本空手道 神居塾	モリヤ ユツキ 森谷 優月	1942
10 女性	132 31	2級	愛知中央支部	タバタ ナツメ 田端 夏芽	1943
9 女性	129 31	3級	東京江戸川支部	ミヤモト リコ 宮本 莉子	1944
10 女性	142 33	2級	鹿児島中央支部	オガタ ユウア 緒方 優愛	1945
10 女性	134 31	5級	神奈川東横浜支部	モリシタ リン 森下 鈴	1946
9 女性	129 29	8級	東京武蔵野吉祥寺支部	イノウエ カレン 井上 花恋	1947
10 女性	134 27	4級	浦和高野道場	オサダ ユリ 長田 悠里	1948

小学5年生男子

年齢/性別	身長/体重	級位・帯	所属	氏名	ゼッケン
11 男性	134 28	3級	東京江戸川支部	オオトモ カン	1949
10 男性	150 42	6級	愛媛支部	ヒガシ アヤタ	1950
11 男性	135 38	2級	群馬支部	ヨシダ タイム	1951
10 男性	140 31	5級	東京町田支部	ワキヤ コウヨウ	1952
11 男性	142 46	2級	福岡支部	アオキ クリュウ	1953
11 男性	140 35	5級	広島支部	タカハシ トハ	1954
10 男性	133 26	4級	神奈川東横浜支部	ネモト アツヒロ	1955
10 男性	146 38	6級	優至会 渡部道場	キクチ シンタ	1956
11 男性	143 34	3級	滋賀中央支部	イシツ イッセイ	1957
11 男性	136 29	2級	福岡支部	サトウ サク	1958
10 男性	143 33	6級	群馬支部	サイトウ コタロウ	1959
11 男性	135 28	5級	栃木支部	トミナガ レイ	1960
10 男性	140 36	3級	愛知中央支部	スガヤ レンスケ	1961
11 男性	134 32	3級	奄美支部	ミツ キイト	1962
10 男性	137 32	4級	大阪東部支部	イワサキ リク	1963
11 男性	145 32	5級	総本部道場	モロズミ コウノスケ	1964
11 男性	139 35	2級	大阪神戸湾岸支部	ハヤイ リツキ	1965
11 男性	135 28	4級	優至会 渡部道場	ニシムラ コタロウ	1966
10 男性	136 30	5級	極真会館 宮城県本部	アオキ ユウマ	1967
10 男性	126 28	3級	東京江戸川支部	ハヤシ リョウイチロウ	1968
10 男性	138 33	2級	福岡支部	ミヤタ リュウセイ	1969
11 男性	145 36	5級	東京江戸川支部	イシザワ カンクロウ	1970
10 男性	141 41	4級	日本空手道 神居塾	ゴトウ ハルト	1971
10 男性	132 27	3級	神奈川東横浜支部	オオニシ ユイト	1972
10 男性	138 34	5級	千葉南支部	ウジエ コウキ	1973
10 男性	140 35	5級	埼玉大宮西支部	ウエハラ マサムネ	1974
11 男性	135 29	1級	長野支部	タカハシリュウ	1975
10 男性	130 26	7級	福岡支部	オカモト リク	1976
10 男性	136 32	7級	栃木支部	オオサカ ハル	1977
10 男性	131 30	5級	兵庫中央支部	タニグチ ユイキ	1978
10 男性	127 28	4級	愛知中央支部	クボ コウシロウ	1979
10 男性	133 27	8級	群馬支部	タケ アイト	1980
10 男性	134 30	4級	世田谷・杉並支部	トクナガ リクト	1981
10 男性	135 29	4級	愛媛支部	イケダ ユウマ	1982
10 男性	145 33	2級	神奈川東横浜支部	ネギシ タイキ	1983
11 男性	145 46	1級	長野支部	カナイ ハルト	1984
10 男性	137 31	2級	神奈川東横浜支部	トダ タイガ	1985
10 男性	135 28	9級	福岡支部	アサト レイ	1986
11 男性	136 28	4級	東京東支部	フジエダ カンスケ	1987
10 男性	146 46	6級	愛媛支部	オオモリ カイリ	1988
10 男性	136 29	1級	東京江戸川支部	イッシキ ユウスケ	1989

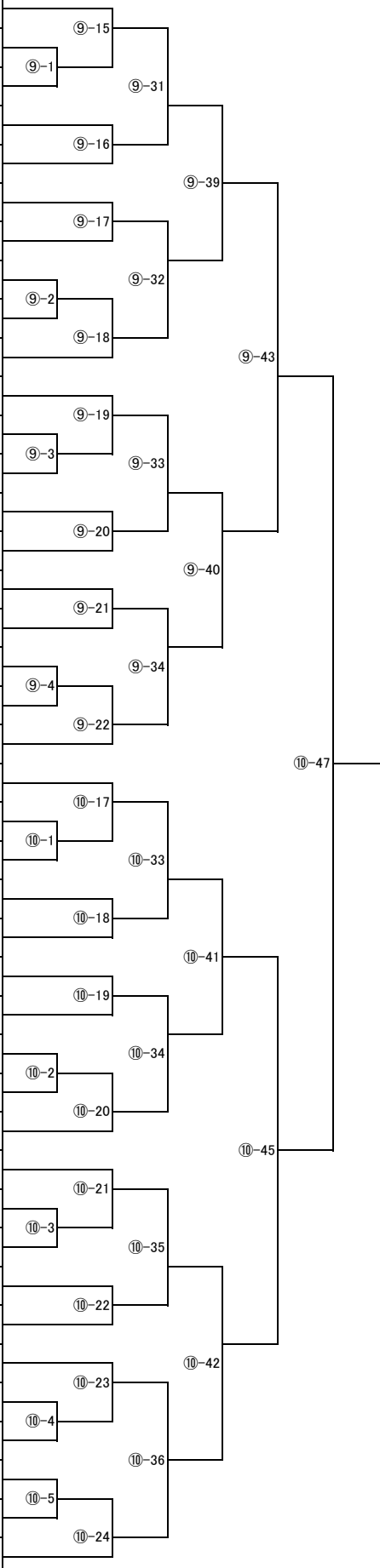

小学5年生女子

年齢/性別	身長/体重	級位・帯	所属	氏名	ゼッケン
11 女性	132 31	3級	東京江戸川支部	マツザワ キクノ 松澤 きく乃	1990
10 女性	130 25	5級	愛知中央支部	ニシオ ルルア 西尾 来姫	1991
10 女性	132 26	4級	東京山手支部	サトウ ユウホ 佐藤 結穂	1992
10 女性	147 40	3級	栃木支部	イリヨウ クルミ 井料 来海	1993
10 女性	150 41	5級	日本空手道 神居塾	スケガワ マヒロ 助川 真悠	1994
10 女性	139 33	2級	三重中央支部	キシエ アイサ 岸江 藍沙	1995
10 女性	137 28	6級	岡山東支部	イシハラ ノ 石原 希々	1996
11 女性	140 32	4級	北海道支部外館道場	ワタナベ リノ 渡邊 りの	1997
11 女性	132 33	6級	千葉南支部	トウヤ アイ 東谷 天衣	1998
10 女性	139 26	4級	沖縄支部	ナカモリ ミユウ 中森 泉結	1999
10 女性	137 31	2級	尚道館	ヤマザキ シツク 山崎 詩月	2000
10 女性	127 28	3級	栃木支部	テラグチ ヒイロ 寺口 陽彩	2001
10 女性	136 32	4級	徳島西南支部	スミノ ミツキ 角野 美月	2002
10 女性	145 39	6級	東京東支部	カワサキ ケイト 川崎 景都	2003
10 女性	131 26	7級	東京山手支部	イケダ ミツキ 池田 美月	2004
11 女性	141 32	3級	滋賀中央支部	モリ レンカ 森 蓮花	2005
11 女性	142 32	6級	岡山東支部	キタムラ シズク 北村 詩月	2006
10 女性	149 40	1級	千葉南支部	コシカワ アヤミ 越川 絢心	2007
10 女性	130 27	6級	群馬支部	オオヌマ サアヤ 大沼 咲絢	2008
10 女性	139 34	5級	奈良支部	ミムラ キイ 三村 綺良	2009
10 女性	131 28	6級	埼玉武蔵支部	カトウ ナギサ 加藤 渚	2010
10 女性	134 31	7級	日本空手道 神居塾	シンドメア 宍戸 芽愛	2011
10 女性	132 32	2級	大阪なにわ支部	マエダ ウルア 前田 麗亜	2012

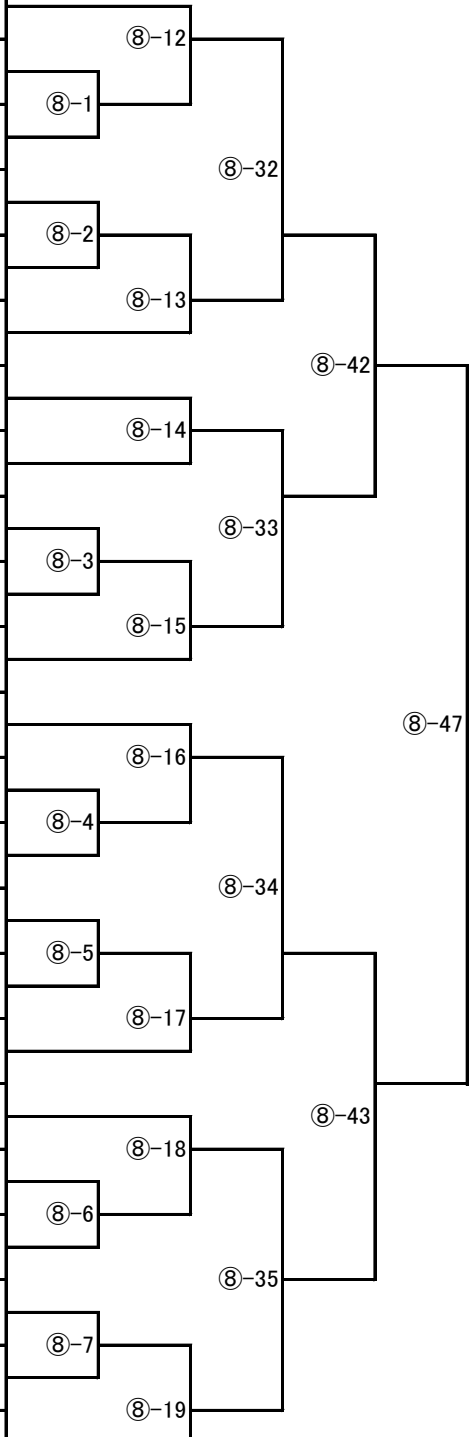

小学6年生男子

年齢/性別	身長/体重	級位・帯	所属	氏名	ゼッケン
12 男性	141 36	3級	福岡支部	コダマ コウシロウ	2013
11 男性	156 39	7級	静岡支部	ヤマザキ ソウスケ	2014
11 男性	140 33	5級	東京北西支部	ニイロ アレン	2015
11 男性	145 55	3級	群馬支部	ヤナギサワ ユウヤ	2016
11 男性	144 37	3級	兵庫中央支部	ミウラ ケンセイ	2017
11 男性	139 33	2級	東京江戸川支部	ミヤモト シュウタ	2018
12 男性	143 33	3級	千葉南支部	ハラ ガクト	2019
12 男性	147 38	3級	兵庫中央支部	サワキ コウタ	2020
11 男性	141 39	2級	東京豊島支部	ヒライ シュウエイ	2021
12 男性	140 34	4級	湘南支部	スズキ リョウ	2022
12 男性	158 42	1級	和歌山支部	ハシモト ノゾミ	2023
12 男性	142 34	3級	兵庫中央支部	ミナミ シンギ	2024
12 男性	155 60	2級	鹿児島中央支部	シノザキ ヤマト	2025
12 男性	133 33	2級	福岡支部	オオタ シュウト	2026
11 男性	139 41	2級	千葉南支部	トウヤ タカト	2027
11 男性	136 30	3級	世界闘英館空手道	タカヤマハルト	2028
11 男性	144 45	7級	群馬支部	ウメヤマ カイト	2029
11 男性	142 30	4級	青森道場	セリカワ ヨウタロウ	2030
12 男性	158 61	1級	神奈川東横浜支部	シミズ ヨシト	2031
11 男性	140 33	2級	徳島北東あわじ支部	ミゾグチ ソウマ	2032
11 男性	142 39	2級	大阪なにわ支部	カセタ メグム	2033
11 男性	141 40	2級	東京江戸川支部	シムラ ケイ	2034
11 男性	137 33	4級	群馬支部	マエハラ キシン	2035
11 男性	150 47	4級	和歌山支部	カワジリ セイ	2036
11 男性	135 38	4級	東京豊島支部	タカハシ コウタロウ	2037
11 男性	145 36	4級	優至会 渡部道場	タカギ ケイジ	2038
12 男性	142 33	2級	滋賀中央支部	オノ ハヤト	2039
11 男性	138 30	4級	千葉南支部	マツシマ トモキ	2040
11 男性	141 32	4級	兵庫中央支部	スギモト ユウキ	2041
12 男性	138 31	4級	東京武蔵野吉祥寺支部	サカグチ ソウマ	2042
12 男性	147 45	初段	長野支部	ヤザワ ユウキ	2043
11 男性	145 44	2級	和歌山支部	エノモト ヨシタカ	2044
12 男性	138 35	4級	兵庫中央支部	タカヤマ トウヤ	2045
12 男性	137 31	4級	埼玉武蔵支部	カノウ リョウ	2046
11 男性	146 37	4級	群馬支部	コバヤシ ソラ	2047
12 男性	134 32	1級	大阪神戸湾岸支部	シバ ケンタ	2048
12 男性	143 35	6級	東京お茶の水支部	ババ ヤマト	2049
11 男性	143 35	3級	福岡支部	ヨシハラ ワクト	2050
12 男性	150 41	3級	栃木支部	ヤマグチ イツキ	2051
11 男性	141 33	5級	大分県央支部	イワサキ リツト	2052
11 男性	142 37	2級	東京豊島支部	カメイ リュウノスケ	2053
11 男性	133 33	2級	大阪東部支部	アダチ コウガ	2054

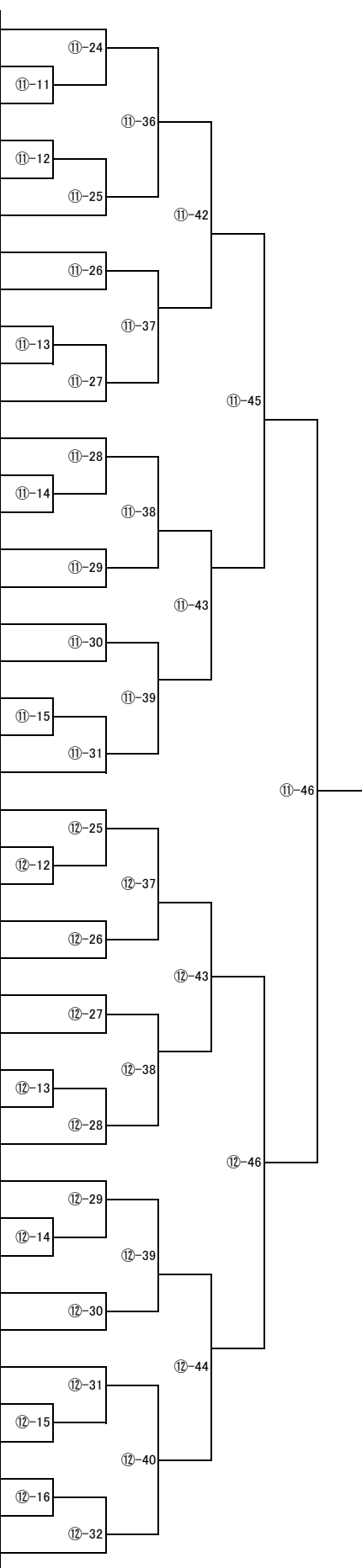

小学6年生女子

年齢/性別	身長/体重	級位・帯	所属	氏名	ゼッケン
11 女性	146 35	2級	福岡支部	カワナカ アイラ	2055
				川中 杏莉良	
11 女性	150 38	2級	千葉南支部	コンドウ セナ	2056
				近藤 惺菜	
12 女性	140 30	3級	栃木支部	カネコ モハナ	2057
				金子 莓花	
11 女性	140 42	5級	岡山東支部	ヨシモリ アマネ	2058
				吉森 天羽	
11 女性	137 30	4級	日本空手道 神居塾	ヨコヤマ ユカナ	2059
				横山 結奏	
11 女性	148 35	5級	埼玉大宮西支部	ヤマモト シイ	2060
				山本 詩衣	
11 女性	135 28	2級	静岡支部	コナガイ カエデ	2061
				小長井 楓	
11 女性	139 33	3級	神奈川東横浜支部	サイキ ヒナタ	2062
				齋木 ひなた	
11 女性	141 31	1級	和歌山支部	マツシタ エナ	2063
				松下 依奈	
11 女性	146 44	7級	埼玉武蔵支部	ミウラ ヒビキ	2064
				三浦 ひびき	
12 女性	139 35	5級	群馬支部	ワタナベ ユウキ	2065
				渡邊友貴	
11 女性	145 30	4級	兵庫中央支部	カワバタ リオ	2066
				川端 莉緒	
11 女性	138 32	3級	愛知中央支部	イシグロ カノン	2067
				石黒 花穂	
11 女性	150 42	3級	滋賀中央支部	オガワ シオリ	2068
				小川 史織	
12 女性	150 37	3級	静岡支部	マツモト リオ	2069
				松本 莉和	
11 女性	138 33	5級	大分県央支部	オカダ ユメカ	2070
				岡田 夢果	
12 女性	140 30	3級	岡山東支部	ユノキ イチノ	2071
				柚木 一乃	

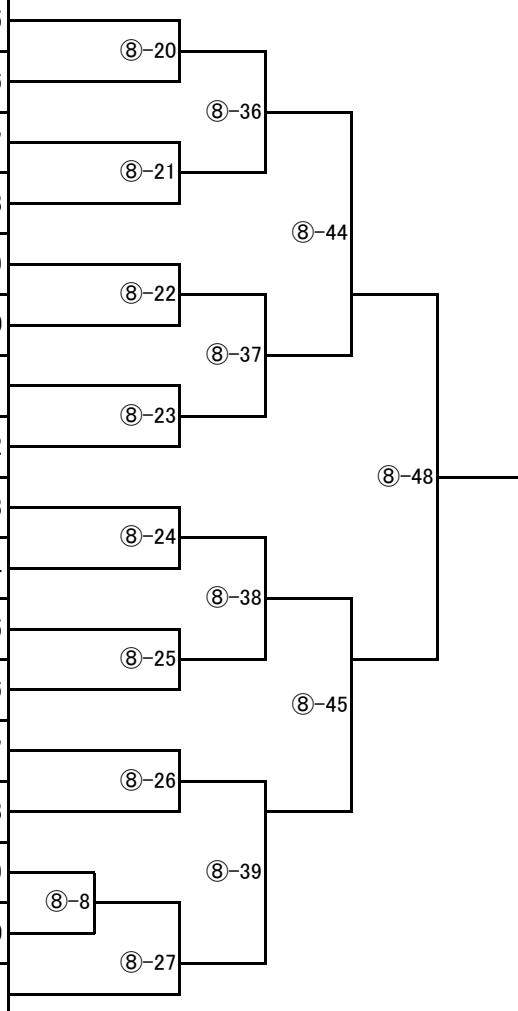

中学生男子

年齢/性別	身長/体重	級位・帯	所属	氏名	ゼッケン
12 男性	142 35	1級	大阪神戸湾岸支部	カメワカ ショウキ	2072
13 男性	166 50	2級	大分県央支部	亀若 昇生	2073
13 男性	161 51	1級	尚道館	イワサキ レイト	2074
12 男性	148 41	2級	大阪西支部	岩崎 幹斗	2075
15 男性	159 51	2級	沖縄支部	サトウシヨウゴ	2076
12 男性	150 39	3級	東京ベイ港支部	佐藤 聖悟	2077
12 男性	144 39	1級	徳島西南支部	コイケ ヒュウ	2078
13 男性	150 38	6級	千葉南支部	小池 日悠	2079
14 男性	162 45	2級	兵庫中央支部	ハタノ ケイト	2080
13 男性	162 50	2級	静岡支部	波多野 景人	2081
14 男性	170 57	3級	福岡支部	カミヤ タイラ	2082
15 男性	177 56	初段	優至会 酒井道場	サトウ アスマ	2083
13 男性	165 53	1級	神奈川東横浜支部	佐藤 明主真	2084
14 男性	159 53	2級	茨城県央支部	タカナシ ルイ	2085
12 男性	160 48	3級	埼玉武蔵支部	高梨 瑠唯	2086
12 男性	140 43	2級	徳島北東あわじ支部	ササキ ケンユウ	2087
13 男性	166 65	6級	東京城南川崎支部	佐々木 賢雄	2088
15 男性	158 47	1級	北海道支部外館道場	ニイミ ハルヒト	2089
12 男性	160 50	1級	愛知中央支部	新見 陽仁	2090
13 男性	146 38	2級	群馬支部	ヒロセ ユウマ	2091
13 男性	147 40	3級	大阪東支部	廣瀬 悠真	2092
13 男性	160 48	1級	神奈川東横浜支部	カトウ レン	2093
13 男性	155 40	2級	東京豊島支部	加藤 蓮	2094
15 男性	173 62	初段	大阪神戸湾岸支部	ナカオ ミツキ	2095
13 男性	148 39	2級	湘南支部	中尾 光希	2096
13 男性	145 42	1級	栃木支部	カツヤマ リュウヤ	2097
12 男性	146 36	2級	北海道支部外館道場	勝山 龍弥	2098
13 男性	167 52	3級	沖縄支部	オオノダ リュウキ	2099
14 男性	162 70	2級	栃木支部	大野田 琉希	2100
14 男性	160 42	4級	茨城県央支部	カミサキ カイリ	2101
14 男性	162 51	5級	大分県央支部	神先 快莉	2102
13 男性	159 48	3級	総本部道場	キクタ コウスケ	2103
12 男性	150 38	1級	大阪なにわ支部	菊田 好佑	2104
14 男性	161 50	2級	神奈川東横浜支部	タキモト リュウノスケ	2105
13 男性	146 41	1級	尚道館	瀧本 龍ノ介	2106
13 男性	148 38	4級	山口中央支部	スガヤ リク	2107
13 男性	150 45	2級	東京豊島支部	菅谷 侗駆	2108
12 男性	149 48	5級	愛媛支部	イマイズミ ハルト	2109
13 男性	145 37	2級	福岡支部	今泉 陽翔	2110
12 男性	155 44	3級	新潟支部	キタイ タケル	2111
12 男性	146 40	2級	神奈川東横浜支部	北井 健瑠	2112
14 男性	164 45	2級	静岡支部	ササヤマ リク	2113
12 男性	142 32	4級	茨城県央支部	笹山 凌空	2114
15 男性	163 49	初段	大阪神戸湾岸支部	スギヤマ ヨウスケ	2115
12 男性	153 37	1級	和歌山支部	杉山 燿翼	2116
13 男性	159 54	1級	千葉南支部	セノオ マキ	2117
12 男性	146 36	3級	宮崎中央道場	妹尾 真輝	2118
13 男性	152 41	初段	東京江戸川支部	サカタ トモハル	2119
14 男性	156 47	1級	北海道支部外館道場	坂田 文陽	2120
12 男性	140 37	3級	岐阜支部	テラグチ コウセイ	2121
13 男性	140 35	2級	兵庫中央支部	寺口 晃聖	2122
				ヤマザキ コウダイ	2123
				ナカモリ ハルヒト	2124
				中森 悠仁	
				マシコ マサタカ	
				益子 将孝	
				コボリ タイチ	
				小堀 太馳	
				オカダ フウマ	
				岡田 風舞	
				ヨコタ タイガ	
				横田 大雅	
				セトグチ コウタ	
				瀬戸口 幸大	
				ヤマサキ フミヤ	
				山崎 文椰	
				カミタキ ユウジ	
				上滝 悠史	
				クボタ ショウヤ	
				久保田 舟哉	
				サイトウ ソウ	
				齊藤 創	
				イケダ ソウタ	
				池田 颯太	
				ミヤタ ショウヤ	
				宮田 翔矢	
				ヤマタ ユウキ	
				山田 裕己	
				イトウ タイセイ	
				伊藤 大晴	
				ハヤマ ゼン	
				葉山 然	
				カミサキ ケンシン	
				神先 紇心	
				ヒラバヤシ ホタカ	
				平林 歩貴	
				シラト ショウタ	
				白戸 翔太	
				タナカ ユウタ	
				田中 祐太	
				テグチ ユウキ	
				出口 結絆	
				ムタ オウガ	
				牟田 鳳臥	
				イケダ ヒロ	
				池田 大	
				フダ ワタル	
				布田 澄	
				ジンボ マコト	
				神保 誠	
				ワカハラ ショウマ	
				若原 要馬	
				ウメモト リュウキ	
				梅本 龍希	

中学生女子

年齢/性別	身長/体重	級位・帯	所属	氏名	ゼッケン					
15 女性	156 61	初段	大阪東部支部	ナカオカ ニコ 中岡 虹空	2125	⑥-1	⑥-16	⑥-31	⑥-39	⑥-43
12 女性	157 47	7級	福岡支部	オカモト ユナ 岡本 柚南	2126					
12 女性	147 35	7級	沖縄支部	ワサキ ミク 和崎 美空	2127	⑥-2	⑥-17	⑥-32	⑥-43	
14 女性	149 42	1級	武奨館吉村道場	ヒオ ミヒロ 日尾 心優	2128					
13 女性	149 36	2級	愛知中央支部	ハセガワ リラ 長谷川 璃來	2129	⑥-3	⑥-18	⑥-33	⑥-43	
13 女性	157 44	2級	東京ベイ港支部	ヤマナカ ユイカ 山中 友結香	2130					
13 女性	159 38	初段	優至会 酒井道場	カトウ ツバキ 加藤 椿	2131	⑥-4	⑥-19	⑥-32	⑥-43	
14 女性	150 38	3級	岡山東支部	オオタニ ナツミ 大谷 夏海	2132					
12 女性	146 39	1級	静岡支部	ノザワ ユキ 野澤 侑樹	2133	⑥-5	⑥-20	⑥-33	⑥-43	
14 女性	153 45	1級	香川中央支部	ヒクタ ココロ 低田 心	2134					
13 女性	158 45	2級	栃木支部	タジマ カスミ 田島 花純	2135	⑥-6	⑥-21	⑥-33	⑥-43	
14 女性	163 72	初段	三重中央支部	ナカタ ヒビキ 中田 響	2136					
12 女性	152 40	3級	徳島西南支部	クロカワ ハナ 黒川 芭奈	2137	⑥-7	⑥-22	⑥-33	⑥-43	
13 女性	152 40	1級	東京豊島支部	クメ ホノカ 久米 穂香	2138					
14 女性	161 46	1級	東京東支部	オオノ ユミエ 大野 由弥瑛	2139	⑥-8	⑥-23	⑥-33	⑥-43	
13 女性	147 37	1級	兵庫中央支部	ヤマダ コノミ 山田 このみ	2140					
12 女性	160 51	2級	東京豊島支部	オオカド ユリ 大門 優里	2141	⑥-9	⑥-24	⑥-33	⑥-43	
15 女性	160 46	初段	三重中央支部	アオタ メイ 青田 芽依	2142					
13 女性	153 42	1級	福岡支部	カワムラ ナナ 河村 奈々	2143	⑥-10	⑥-25	⑥-33	⑥-43	
13 女性	139 37	5級	兵庫中央支部	ヤマシタ アユナ 山下 愛祐菜	2144					
13 女性	148 45	1級	一般社団法人極真会館 東京都佐藤道場	サワダリナ 澤田 莉奈	2145	⑥-11	⑥-26	⑥-33	⑥-43	
12 女性	152 40	2級	和歌山支部	カワジリ ノノカ 河尻 望々花	2146					
14 女性	165 46	2級	栃木支部	ヤマグチ ユイ 山口 結	2147	⑥-12	⑥-27	⑥-33	⑥-43	
13 女性	160 47	4級	広島支部	フジモト マユ 藤本 茉侑	2148					
13 女性	150 44	2級	川崎東湘南支部	ニシハラ ミズキ 西原 瑞姫	2149	⑥-13	⑥-28	⑥-33	⑥-43	
13 女性	150 46	1級	大阪東部支部	アダチ ナイル 足立 奈衣琉	2150					
14 女性	154 40	2級	世田谷・杉並支部	コバヤシ シノ 小林 梓乃	2151	⑥-14	⑥-29	⑥-33	⑥-43	
12 女性	141 41	3級	武将會	ワクタ エミリ 和工田 笑莉	2152					
13 女性	148 35	1級	尚道館	フジイリオ 藤井理央	2153	⑥-15	⑥-30	⑥-33	⑥-43	
13 女性	151 37	1級	東京江戸川支部	ソメヤ カノン 染谷 奏音	2154					
12 女性	150 37	1級	兵庫中央支部	キシモト リコ 岸本 莉子	2155	⑥-23	⑥-31	⑥-33	⑥-43	

高校生男子

年齢/性別	身長/体重	級位・帯	所属	氏名	ゼッケン			
17 男性	165 60	初段	和歌山支部	スミノ ソウタ 角野 将太	2156	⑥-24	⑥-35	⑥-41
16 男性	166 55	3級	浦和高野道場	マツモト カズヒロ 松本 和大	2157			
18 男性	156 55	1級	福岡支部	シワ ランマル 志和 蘭丸	2158	⑥-25	⑥-41	⑥-44
17 男性	162 50	2級	極真空手道忍會	アベサトル 阿部 惺	2159			
16 男性	159 46	1級	一般社団法人極真会館 東京都佐藤道場	ヨシダケント 吉田 健人	2160	⑥-26	⑥-36	⑥-44
17 男性	171 82	1級	千葉南支部	アイノ シオン 藍野 紫穂	2161			
17 男性	170 58	3級	福岡支部	カトウ リク 加藤 凜久	2162	⑥-27	⑥-42	⑥-44
17 男性	161 54	初段	東京江戸川支部	オオトモ ハク 大友 伯	2163			
15 男性	171 64	2級	広島支部	トモイ ハル 友井 遼	2164	⑥-28	⑥-37	⑥-44
16 男性	163 74	1級	東京豊島支部	ヤスオカ リツ 安岡 莉津	2165			
15 男性	166 58	初段	高知支部	モリ ショウヤ 森 翔哉	2166	⑥-29	⑥-42	⑥-44
15 男性	164 67	2級	東京江戸川支部	デメ テツヤ 出目 哲哉	2167			
15 男性	165 67	2級	福岡支部	カワムラ シンタ 河村 心太	2168	⑥-30	⑥-38	⑥-44
15 男性	168 57	初段	東京江戸川支部	シムラ レイ 志村 羚	2169			
16 男性	167 72	1級	新潟支部	ハヤシ カズキ 林 一樹	2170	⑥-38	⑥-42	⑥-44
16 男性	167 72	1級	新潟支部	ハヤシ カズキ 林 一樹	2170			

高校生女子

年齢/性別	身長/体重	級位・帯	所属	氏名	ゼッケン	
15 女性	156 55	1級	兵庫中央支部	ナカダ クルミ 中田 来瑠心	2171	③-24
17 女性	150 65	初段	東京東支部	オクムラ アンリ 奥村 杏俐	2172	
16 女性	153 46	1級	神奈川東横浜支部	オガワ ミユ 小川 実夢	2173	③-25
17 女性	160 52	1級	大阪神戸湾岸支部	セノオ クルミ 妹尾 来望	2174	
15 女性	159 45	3級	東京佐伯道場	カワグチ ユノ 川口 柚乃	2175	③-26
16 女性	160 54	1級	浦和高野道場	イシカワ ミドリ 石川 翠	2176	
16 女性	166 64	初段	愛知中央支部	クロダ アオイ 黒田 蒼	2177	③-7
15 女性	165 58	1級	福岡支部	シノハラ サトミ 篠原 智美	2178	
16 女性	147 45	1級	神奈川東横浜支部	イチノセ ミサキ 一瀬 実咲	2179	③-27

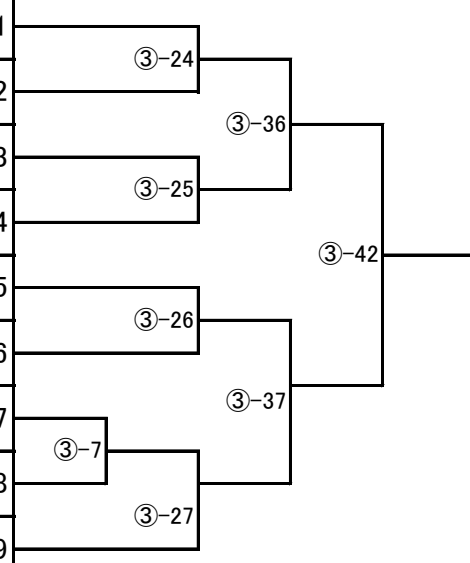

男子19歳以上30歳未満

年齢/性別	身長/体重	級位・帯	所属	氏名	ゼッケン	
18 男性	164 57	1級	神奈川県東横浜支部	オガワ リク 小川 凌空	2180	④-9
19 男性	163 63	初段	千葉県南支部	トウヤ タカラ 東谷 天羅	2181	
18 男性	175 48	初段	東京江戸川支部	ツツミ アキト 堤 亮人	2182	④-10
19 男性	163 69	初段	福岡支部	ウダガワ ハルキ 宇田川 春稀	2183	
18 男性	174 64	初段	三重中央支部	アオタ レン 青田 怜	2184	④-11
21 男性	175 59	1級	神奈川県東横浜支部	タナカ ユウト 田中 佑斗	2185	
18 男性	167 57	1級	北海道支部外館道場	スズキ ヤマト 鈴木 大翔	2186	④-1
21 男性	173 86	初段	千葉県南支部	ナス ショウタ 那須 翔太	2187	
29 男性	168 70	2段	富山道場	オオヤマ ヒロキ 大山 裕城	2188	④-12

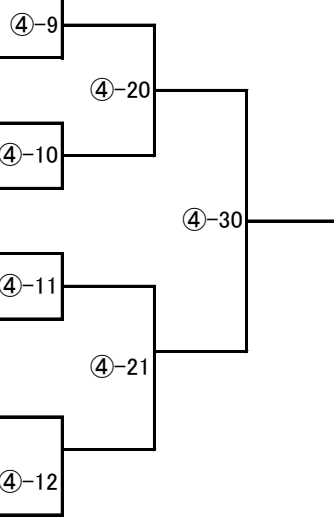

女子19歳以上30歳未満

年齢/性別	身長/体重	級位・帯	所属	氏名	ゼッケン	
28 女性	153 55	2段	兵庫中央支部	ナガノ マイコ 長野 麻衣子	2189	④-22
22 女性	152 49	初段	千葉南支部	ナカオ アヤノ 中尾 彩乃	2190	
18 女性	160 63	1級	東京お茶の水支部	ワダ カナエ 和田 かなえ	2191	④-23
24 女性	153 50	初段	群馬支部	サトウ リサコ 佐藤 りさこ	2192	

男子30歳以上40歳未満

年齢/性別	身長/体重	級位・帯	所属	氏名	ゼッケン
32 男性	170 74	初段	練馬支部	ウエモト コウタ 上本 康太	2193
34 男性	170 64	6級	東京お茶の水支部	スズキ ハヤト 鈴木 勇人	2194
37 男性	170 68	初段	長野支部	ハヤシ カズヤ 林 和矢	2195
30 男性	180 93	3段	日本空手道 高橋道場	タカハシ ユウタ 高橋 佑汰	2196
34 男性	168 63	初段	東京山手支部	イワイ ショウタ 岩井 正太	2197

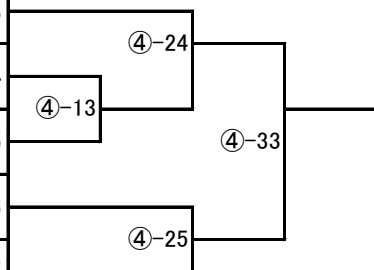

男子40歳以上50歳未満

年齢/性別	身長/体重	級位・帯	所属	氏名	ゼッケン			
48 男性	175 69	初段	大阪神戸湾岸支部	オカベ ヨウスケ	2198	④-2	④-14	④-26
				岡部 洋輔				
45 男性	177 69	4級	東京東支部	ホンダ サトシ	2199	④-2	④-14	④-26
				本多 智志				
41 男性	176 76	1級	北海道支部外館道場	スガワラ マサシ	2200	④-3	④-14	④-26
				菅原 正志				
48 男性	173 64	初段	東京武蔵野吉祥寺支部	オクダ マサヤ	2201	④-3	④-14	④-26
				奥田 雅也				
47 男性	177 67	2段	東京城南川崎支部	タキモト ケイスケ	2202	④-4	④-15	④-32
				瀧本 啓介				
39 男性	163 60	初段	大阪なにわ支部	マサオカ ヒデユキ	2203	④-4	④-15	④-32
				政岡 英幸				
46 男性	160 65	1級	東京ベイ港支部	イトウ ノブヒデ	2204	④-5	④-15	④-32
				伊藤 允英				
42 男性	166 62	2級	一般社団法人極真会館 東京都佐藤道場	タカヒラ ツヨシ	2205	④-5	④-15	④-32
				高比良 剛				
47 男性	172 73	3段	大阪なにわ支部	アンドウ ヒロノブ	2206	④-6	④-16	④-32
				安藤 博信				
41 男性	166 69	初段	東京城南川崎支部	モトダ ケンタロウ	2207	④-6	④-16	④-32
				元田 賢太郎				
48 男性	178 70	初段	三重中央支部	ワキタ タツオ	2208	④-7	④-16	④-32
				脇田 辰夫				
41 男性	166 69	2段	栃木支部	ヤマグチ シンジ	2209	④-7	④-16	④-32
				山口 真司				
40 男性	156 59	初段	長野支部	カネハラ アツノリ	2210	④-8	④-17	④-32
				金原 熱典				
42 男性	170 72	8級	東京お茶の水支部	カワムラ ヨウスケ	2211	④-8	④-17	④-32
				河村 洋介				
47 男性	172 80	初段	埼玉武蔵支部	カナイ コウジ	2212	④-17	④-17	④-32
				金井 孝次				

女子30歳以上50歳未満

年齢/性別	身長/体重	級位・帯	所属	氏名	ゼッケン			
43 女性	161 52	初段	静岡支部	ワダ トモミ	2213	②-18	②-30	②-36
				和田 朋美				
39 女性	148 50	8級	東京お茶の水支部	カンダ ナオコ	2214	②-19	②-31	②-36
				神田 奈保子				
43 女性	165 49	2級	東京ベイ港支部	セキ カカリ	2215	②-20	②-31	②-36
				関 かかり				
37 女性	153 45	3級	東京豊島支部	ナカノ ショウコ	2216	②-9	②-31	②-36
				中野 祥子				
49 女性	171 69	初段	埼玉武蔵支部	カナイ マユ	2217	②-21	②-31	②-36
				金井 麻由				
43 女性	155 50	2級	空手道無限勇進会	ミカシマユカ	2218	②-18	②-31	②-36
				三ヶ島ゆか				
40 女性	163 52	3級	東京豊島支部	オオカド ユキコ	2219	②-19	②-31	②-36
				大門 由紀子				
48 女性	152 43	1級	大阪なにわ支部	ハヤシ ケイコ	2220	②-20	②-31	②-36
				林 慶子				
43 女性	156 45	初段	東京東支部	エグチ エミ	2221	②-18	②-31	②-36
				江口 江美				

男子50歳以上60歳未満

年齢/性別	身長/体重	級位・帯	所属	氏名	ゼッケン				
52 男性	179 80	5段	東京首都西支部	コバヤシ キョアキ 小林 清亮	2222				
55 男性	168 54	1級	極真空手六本木同好会	幼キマサハル 高木正晴	2223	②-10			
50 男性	177 60	1級	栃木支部	タカハシ サカリ 高橋 盛	2224	②-1			
53 男性	172 68	1級	東京武蔵野吉祥寺支部	ツジ テルヒコ 辻 照彦	2225	②-2	②-22		
55 男性	172 77	初段	神奈川県東横浜支部	カコ ケンジ 加古 謙司	2226	②-2			
55 男性	172 83	2段	北海道支部外館道場	キムラ トシヒコ 木村 利彦	2227	②-11			
54 男性	173 90	3段	香川中央支部	マツバ サトシ 松葉 聡司	2228	②-12	②-32		
57 男性	170 75	初段	東京江戸川支部	オグラ カズヒコ 小倉 一彦	2229	②-3			
56 男性	173 69	1級	神奈川県東横浜支部	テラオ タクヤ 寺尾 卓也	2230	②-3	②-23		
56 男性	169 69	1級	東京ベイ港支部	ミナミダ ヒデアキ 南田 英昭	2231	②-4			
57 男性	173 69	初段	静岡支部	エガワ ユウスケ 江川 裕輔	2232	②-4	②-13		
55 男性	170 70	1級	東京城南川崎支部	カネダ ヨシトモ 金田 芳朋	2233	②-13	②-37		
59 男性	168 69	初段	東京ベイ港支部	アラマキ ヤスヒコ 新巻 康彦	2234	②-14			
55 男性	158 61	初段	埼玉武蔵支部	カラオカ カツオ 唐岡 克夫	2235	②-5	②-14		
49 男性	181 83	2段	東京東支部	クラチ マサヒコ 倉知 雅彦	2236	②-5	②-24		
57 男性	165 67	1級	神奈川県東横浜支部	タカシマ ツトム 鷹嶋 勤	2237	②-6			
55 男性	171 69	初段	世田谷・杉並支部	ムラカミ カズノリ 村上 和徳	2238	②-6	②-15		
54 男性	165 69	初段	愛知中央支部	コジマ トオル 小嶋 徹	2239	②-15			
50 男性	173 73	3段	宮城支部	イワサキ チハル 岩崎 千治	2240	②-16	②-33		
49 男性	171 76	2段	実戦武道空手 武心塾	イノウエ アキヒト 井上 明仁	2241	②-7	②-16		
50 男性	180 69	初段	東京城南川崎支部	オカベ ミツタカ 岡部 光孝	2242	②-7	②-25		
52 男性	177 73	5級	東京江戸川支部	デメ ヒロシ 出目 宏	2243	②-8			
52 男性	175 74	初段	神奈川県東横浜支部	ストウ タカユキ 須藤 隆之	2244	②-8	②-17		
56 男性	166 67	5段	東京武蔵野吉祥寺支部	スギハラ ケンイチ 杉原健一	2245	②-17			

女子50歳以上60歳未満

年齢/性別	身長/体重	級位・帯	所属	氏名	ゼッケン	
53 女性	147 50	2級	川崎東湘南支部	ニシハラ トシエ 西原 利恵	2246	<p>④-28</p> <p>④-18</p> <p>④-34</p> <p>④-19</p> <p>④-29</p>
52 女性	152 50	初段	神奈川県東横浜支部	タシロ ノリコ 田代 典子	2247	
53 女性	152 48	初段	武奨館吉村道場	ヒオ マサミ 日尾 雅美	2248	
55 女性	162 45	初段	世田谷・杉並支部	ヨツモト メイコ 四元 明子	2249	
54 女性	165 56	初段	極真会館若獅子会	カシ ジュンコ 加治 順子	2250	
55 女性	152 48	2段	神奈川県東横浜支部	ムラキ アキコ 村木 安希子	2251	

男子60歳以上

年齢/性別	身長/体重	級位・帯	所属	氏名	ゼッケン			
62 男性	170 76	3段	大阪なにわ支部	ニシイ コウジ 西井 孝二	2252	②-26	②-34	②-38
61 男性	174 72	2段	宮城支部	タムラ トシノブ 田村 俊宣	2253			
62 男性	172 71	1級	東京お茶の水支部	ノグチ アキヒト 野口 昭人	2254	②-27		
61 男性	174 69	3級	東京ベイ港支部	オクジョウ サキョウ 奥条 瑠京	2255			
65 男性	169 69	初段	東京城南川崎支部	タカハシ ジュンイチ 高橋 淳一	2256	②-28		
59 男性	177 59	初段	栃木支部	アイタ サトシ 相田 聡	2257	②-35		
59 男性	164 65	5級	北海道支部外館道場	ドモン トオル 土門 亨	2258		②-29	
60 男性	173 73	初段	東京お茶の水支部	ウエシマ レイ 上島 励	2259			

個人 一般男子(第13回世界大会 型部門 日本代表選抜)

年齢/性別	身長/体重	級位・帯	所属	氏名	ゼッケン	
18 男性	169 62	初段	和歌山支部	ナカウチ コウタ 中内 功大	2260	③-16
17 男性	165 56	初段	徳島西南支部	スミノ カイト 角野 海斗	2261	
18 男性	170 62	初段	大阪神戸湾岸支部	タナカ ショウタ 田中 将太	2262	③-3
27 男性	169 73	2段	総本部道場	シムラ スズリ 志村 朱々璃	2263	③-17
40 男性	165 70	3段	福岡支部	ヤマノ ショウヘイ 山野 翔平	2264	
44 男性	176 72	4段	福岡支部	ワタナベ タイシ 渡邊 大士	2265	③-18
26 男性	167 72	初段	長野支部	ヤマシタ ユウジ 山下 雄之	2266	③-4
39 男性	182 70	4段	東京四谷道場	イケダ シンヤ 池田 慎哉	2267	
37 男性	165 68	3段	鹿児島中央支部	タケシマ マサユキ 竹島 雅之	2268	③-19
15 男性	150 42	1級	兵庫中央支部	コバヤシ ダイゴ 小林 大悟	2269	③-20
50 男性	168 72	4段	東京豊島支部	サノ ヒデオ 佐野 英雄	2270	
24 男性	173 72	初段	一般社団法人極真会館 東京都佐藤道場	ウツキヨウスケ 宇津木耀祐	2271	③-5
17 男性	165 57	初段	愛知中央支部	マツイ ユウマ 松井 勇磨	2272	
51 男性	167 70	初段	北海道支部外館道場	タキモト ケイスケ 瀧本 恵介	2273	③-21
26 男性	165 72	初段	東京山手支部	チシキ カズヤ 知識 和也	2274	③-22
16 男性	162 50	1級	広島支部	スズキ ライト 鈴木 来飛	2275	
39 男性	170 70	3段	東京お茶の水支部	イズミ ミツヒロ 泉 充弘	2276	③-23
56 男性	170 75	4段	総本部 新宿道場	タケダ ヒロキ 武田 浩樹	2277	
23 男性	168 58	初段	愛知中央支部	ホンベ コウキ 本部 紘希	2278	③-6
20 男性	170 60	初段	大阪神戸湾岸支部	タナカ ケンタ 田中 健太	2279	③-23

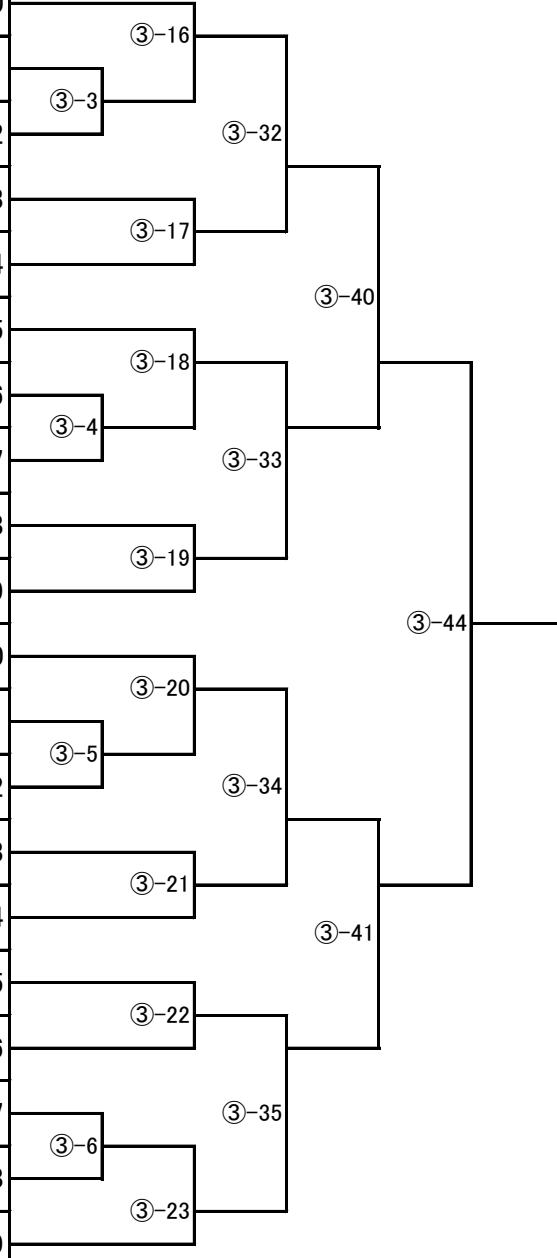

個人 一般女子(第13回世界大会 型部門 日本代表選抜)

年齢/性別	身長/体重	級位・帯	所属	氏名	ゼッケン				
20 女性	155 50	初段	埼玉大宮西支部	ホソヤ マレカ 細谷 希花	2280				
19 女性	157 55	初段	神奈川県東横浜支部	ウメザワ アヤネ 梅澤 彩音	2281	③-8			
24 女性	162 51	初段	東京城南川崎支部	イリキ テラサ 入来 智羅咲	2282		③-28		
16 女性	163 53	初段	東京豊島支部	ホシ メイリ 星 芽里	2283		③-9		
33 女性	160 60	3段	徳島北東あわじ支部	ショウグチ エミ 将口 恵美	2284			③-38	
20 女性	160 54	初段	愛知中央支部	ナガイ カノン 永井 海音	2285		③-10		
43 女性	150 45	初段	東京豊島支部	ヤスオカ ユキ 安岡 由紀	2286	③-1		③-29	
19 女性	158 46	1級	西神奈川支部	イシノ ヒメコ 石野 姫子	2287		③-11		
17 女性	149 44	初段	高知支部	ヤマナカ サワ 山中 咲和	2288				③-43
19 女性	164 56	初段	岡山東支部	タナカ リナ 田中 利奈	2289		③-12		
20 女性	157 62	初段	愛知中央支部	コイズミ ユイナ 小泉 結菜	2290			③-30	
20 女性	156 57	初段	神奈川県東横浜支部	イシザカ ユウカ 石坂 優香	2291		③-13		
48 女性	155 55	5段	東京お茶の水支部	スナカワ クミコ 砂川 久美子	2292				
45 女性	150 50	3段	東京ベイ港支部	タニグチ アスカ 谷口 亜翠佳	2293			③-39	
19 女性	158 49	1級	神奈川県東横浜支部	ヤナギサワ アヤネ 柳澤 絢音	2294		③-14		
17 女性	161 54	初段	高知支部	モリ スズハ 森 涼葉	2295	③-2		③-31	
21 女性	150 50	初段	福井中央支部	ウエノ ラン 上野 蘭	2296				③-15
20 女性	159 52	初段	兵庫中央支部	タカシマ サリ 高嶋 紗莉	2297				

団体 小学生低学年(1~3年生)

年齢/性別	身長/体重	級位・帯	所属	氏名	ゼッケン
9 男性	134 29	3級	長野A	ハヤシ ソウタ	2298
				林 湊大	
8 女性	125 24	3級	長野A	カナイ ヒヨリ	2299
				金井 ひより	
7 男性	119 20	4級	長野A	ヤマグチ タツキ	2300
				山口 達己	
8 男性	126 26	7級	東京豊島D	ナカイガワ コウタロウ	2301
				中井川 煌太郎	
8 男性	124 23	7級	東京豊島D	ミヤカワ ユウヤ	2302
				宮川 悠哉	
8 男性	127 28	7級	東京豊島D	シラハマ コウキ	2303
				白濱 航希	
8 男性	127 29	6級	東京江戸川F	イワモト セナ	2304
				岩本 世柎	
8 男性	129 25	5級	東京江戸川F	サトウ コウノスケ	2305
				佐藤 光之助	
7 男性	116 27	7級	東京江戸川F	オノザト ソウスケ	2306
				小野里 颯祐	
8 男性	128 26	7級	栃木C	ムラオカ セイタ	2307
				村岡 誠太	
6 男性	116 25	7級	栃木C	スズキ ソウタ	2308
				鈴木 蒼太	
6 女性	113 22	8級	栃木C	ミナミ ヒカリ	2309
				南 彩里	
8 女性	121 21	2級	東京江戸川E	アサヌマ ココ	2310
				浅沼 心	
8 男性	119 24	4級	東京江戸川E	ハヤシ レンシロウ	2311
				林 蓮士郎	
8 男性	117 21	4級	東京江戸川E	イッシキ ヨウヘイ	2312
				一色 陽平	
8 男性	126 25	5級	栃木B	スズキ ユイト	2313
				鈴木 結翔	
8 女性	123 22	6級	栃木B	ミヤニシ アンリ	2314
				宮西 杏莉	
8 女性	129 29	7級	栃木B	オオサカ ハナナ	2315
				大坂 はなな	
9 女性	134 32	7級	東京豊島C	イトウ ハチ	2316
				伊藤 花南	
8 女性	124 24	5級	東京豊島C	アンドウ サナ	2317
				安藤 椿七	
7 男性	132 28	6級	東京豊島C	カワサキ シュンスケ	2318
				川崎 隼輔	
7 男性	116 23	5級	福岡B	オカモト イブキ	2319
				岡本 惟吹	
7 男性	128 25	5級	福岡B	コトウ ユウマ	2320
				古藤 悠真	
8 男性	119 21	5級	福岡B	ムラカミ リュウキ	2321
				村上 龍樹	
6 女性	111 18	7級	東京江戸川H	スギサキ ナツヒ	2322
				杉崎 なつひ	
6 男性	109 17	8級	東京江戸川H	タニ タカヒト	2323
				谷 崇仙	
6 男性	110 17	8級	東京江戸川H	ヨシカワ オウキ	2324
				吉川 旺希	
9 女性	132 25	4級	兵庫中央C	アンザキ ヒイロ	2325
				安崎 日彩	
9 男性	129 25	4級	兵庫中央C	キシモト エイタ	2326
				岸本 瑛太	
8 男性	135 26	4級	兵庫中央C	シノミヤ ヤマト	2327
				四宮 矢馬人	

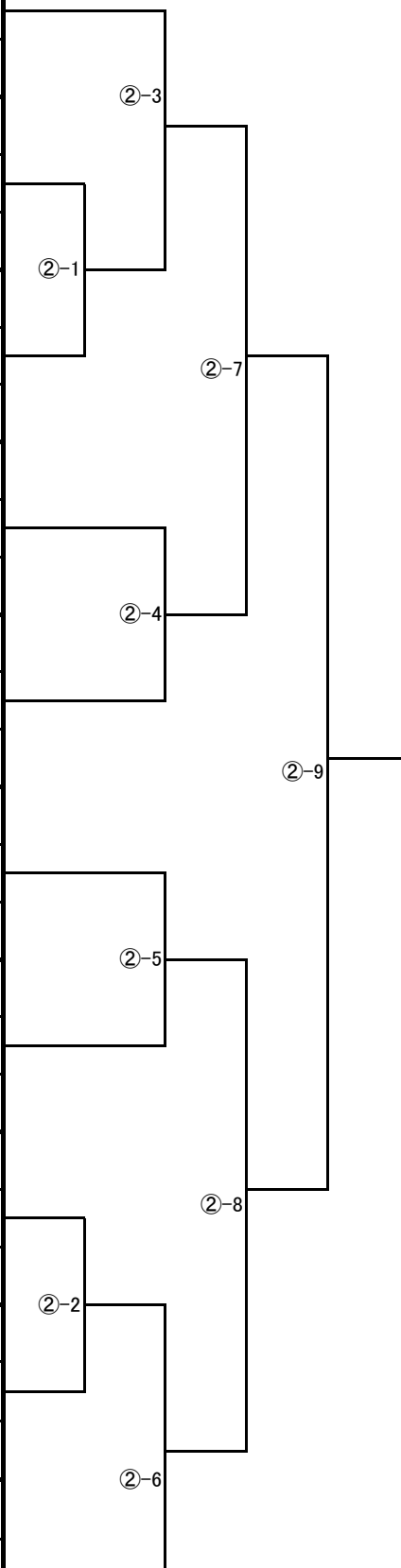

団体 小学生高学年(4~6年生)

年齢/性別	身長/体重	級位・帯	所属	氏名	ゼッケン
9 男性	137 42	3級	東京豊島A	カナザワ テルオ	2328
9 男性	124 23	2級	東京豊島A	金澤 輝旺	2329
9 男性	125 26	2級	東京豊島A	コバヤシ アオイ	2330
11 男性	144 33	3級	東京江戸川G	小林 葵	2331
11 男性	145 36	5級	東京江戸川G	サノ ハヤテ	2332
9 男性	131 29	5級	東京江戸川G	佐野 颯	2333
11 女性	137 30	4級	神居塾A	フジタ シュウヘイ	2334
10 男性	141 41	4級	神居塾A	藤田 秀平	2335
9 男性	126 23	6級	神居塾A	イシザワ カンクロウ	2336
9 男性	130 27	4級	東京江戸川C	石澤 寛九郎	2337
9 男性	128 27	3級	東京江戸川C	オノザト シュンスケ	2338
9 男性	130 28	2級	東京江戸川C	小野里 俊佑	2339
12 男性	147 45	初段	長野B	ヨコヤマ ユカナ	2340
11 男性	145 46	1級	長野B	横山 結奏	2341
11 男性	135 29	1級	長野B	ゴトウ ハルト	2342
11 女性	145 30	4級	兵庫中央B	後藤 悠斗	2343
12 男性	147 38	3級	兵庫中央B	フレサワ アツヒト	2344
12 男性	138 35	4級	兵庫中央B	鶴澤 孜仁	2345
11 女性	148 47	2級	鹿児島中央	ウシオ ソウタ	2346
11 男性	148 41	6級	鹿児島中央	牛尾 颯太	2347
12 男性	155 60	2級	鹿児島中央	タナカ リョウマ	2348
10 男性	141 40	6級	東京東A	田中 稜真	2349
9 男性	138 29	2級	東京東A	マスタ マサヒト	2350
9 男性	140 44	8級	東京東A	増田 晟士	2351
11 男性	141 40	2級	東京江戸川B	ヤサワ ユウキ	2352
11 男性	139 33	2級	東京江戸川B	矢澤 優希	2353
10 男性	143 33	2級	東京江戸川B	カナイ ハルト	2354
12 女性	140 30	3級	栃木A	金井 陽叶	2355
10 女性	127 28	3級	栃木A	タカハシリュウ	2356
9 女性	131 28	4級	栃木A	高橋 龍	2357
9 男性	128 27	5級	東京江戸川D	カバタ リオ	2358
9 女性	129 31	3級	東京江戸川D	川端 莉緒	2359
10 女性	134 31	7級	神居塾B	サウキ コウタ	2360
10 女性	150 41	5級	神居塾B	澤木 航太	2361
9 女性	138 31	10級	神居塾B	タカヤマ トウヤ	2362
11 男性	142 39	2級	大阪なにわ城北	高山 東弥	2363
10 女性	132 32	2級	大阪なにわ城北	ウメモト サクラ	2364
9 男性	131 24	8級	大阪なにわ城北	梅本 さくら	2365
10 女性	145 39	6級	東京東C	シンカフ レオ	2366
10 女性	135 24	6級	東京東C	新川 礼緒	2367
8 女性	127 28	6級	東京東C	シノザキ ヤマト	2368
11 女性	154 43	6級	千葉南	篠崎 大和	2369
11 男性	138 30	4級	千葉南	オオカワ ユウゴ	2370
10 男性	143 52	6級	千葉南	大川 悠吾	2371
11 男性	142 37	2級	東京豊島B	ナガサカ ヒビキ	2372
11 男性	141 39	2級	東京豊島B	長阪 響	2373
9 男性	152 40	4級	東京豊島B	フルヤマ マサアキ	2374
12 男性	152 39	無級	東京東B	古屋 雅昭	2375
11 男性	136 28	4級	東京東B	吉屋 雅昭	2376
9 男性	130 26	4級	東京東B	シムラ ケイ	2377
10 男性	136 29	1級	東京江戸川A	志村 佳	2378
10 男性	126 28	3級	東京江戸川A	ミヤモト シュウタ	2379
9 男性	131 27	1級	東京江戸川A	宮本 修汰	2380
9 男性	131 27	1級	東京江戸川A	コモダ エイト	2381
9 男性	131 27	1級	東京江戸川A	燕田 瑛斗	2381

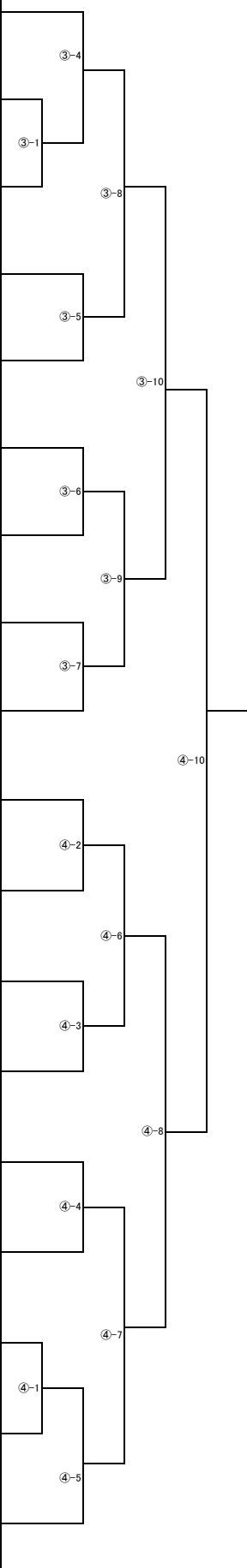

団体 中・高校生

年齢/性別	身長/体重	級位・帯	所属	氏名	ゼッケン
13 男性	140 35	2級	兵庫中央A	ウメモト リュウキ	2382
				梅本 龍希	
12 女性	150 37	1級	兵庫中央A	キシモト リコ	2383
				岸本 莉子	
13 女性	147 37	1級	兵庫中央A	ヤマダ コノミ	2384
				山田 このみ	
17 男性	165 56	初段	徳島西南	スミノ カイト	2385
				角野 海斗	
12 男性	144 39	1級	徳島西南	サトウ アスマ	2386
				佐藤 明主真	
10 女性	136 32	4級	徳島西南	スミノ ミツキ	2387
				角野 美月	
15 男性	165 67	2級	福岡A	カワムラ シンタ	2388
				河村 心太	
15 女性	165 58	1級	福岡A	シノハラ サトミ	2389
				篠原 智美	
13 女性	153 42	1級	福岡A	カワムラ ナナ	2390
				河村 奈々	
17 女性	149 44	初段	高知	ヤマナカ サワ	2391
				山中 咲和	
17 女性	161 54	初段	高知	モリ スズハ	2392
				森 涼葉	
15 男性	166 58	初段	高知	モリ ショウヤ	2393
				森 翔哉	

