

中学1年生男子 軽量級(42kg未満)

年齢/性別	身長/体重	級位・帯	所属	氏名	ゼッケン
12 男性	145 37	2級	東京江戸川支部	イチノセ レンスケ	815
13 男性	148 38	4級	山口中央支部	クボタ ショウヤ	816
12 男性	145 38	4級	栃木支部	久保田 舟哉	817
12 男性	149 40	5級	東京武蔵野吉祥寺支部	ミヤニシ リュウセイ	818
12 男性	148 34	2級	徳島北東あわじ支部	宮西 琉聖	819
12 男性	142 35	1級	極真拳武會 さいたま浦和支部	ハヤマ セン	820
13 男性	146 36	1級	大阪神戸湾岸支部	葉山 然	821
12 男性	151 38	3級	福岡支部	ソガベ ツバキ	822
12 男性	155 41	1級	極真空手道忍會	曾我部 椿	823
12 男性	153 40	2級	滋賀中央支部	タイコク ヒロミチ	824
12 男性	140 37	6級	勇誠会井上道場	大黒 宏倫	825
13 男性	146 36	初段	日本空手道連盟 聖心會	ナガタニ ルイト	826
13 男性	153 41	1級	京都南支部	長谷 瑠翔	827
12 男性	143 34	1級	徳島北東あわじ支部	ミウラ リュウセイ	828
13 男性	155 40	2級	東京豊島支部	三浦 立成	829
12 男性	145 39	初段	東京江戸川支部	ジョンストン ベガス	830
12 男性	148 39	4級	清凜館	ジョンストン ベガス	831
12 男性	150 39	3級	東京ベイ港支部	チアシ アオト	832
12 男性	150 38	1級	大阪なにわ支部	千足 碧斗	833
12 男性	153 40	3級	群馬支部	マエダハルト	834
12 男性	145 35	4級	世田谷・杉並支部	前田陽斗	835
12 男性	144 35	初段	和歌山支部	ムラカミ ユウヤ	836
12 男性	135 32	2級	東京城南川崎支部	村上 雄哉	837
13 男性	145 37	2級	福岡支部	ウラハタ ハルト	838
12 男性	148 40	1級	東京豊島支部	浦畑 陽人	839
12 男性	148 38	6級	我流空手道北斗會	ハナオカ タカラ	840
12 男性	153 37	1級	和歌山支部	花岡 蒼来	841
12 男性	146 36	2級	北海道支部外館道場	スギヤマ ヨウスケ	842
13 男性	148 38	2級	栃木支部	杉山 耀翼	843
12 男性	146 41	2級	福岡支部	オオニシ アツキ	844
12 男性	140 37	3級	岐阜支部	大西 敦己	845
12 男性	150 38	2級	実戦空手 大場道場	ヤマモトタクマ	846
12 男性	146 36	3級	宮崎中央道場	山本拓彦	847
13 男性	144 33	4級	極真拳武會 さいたま浦和支部	カミヤ タイラ	848
12 男性	142 35	1級	大阪神戸湾岸支部	神谷 太頼	849
13 男性	152 40	3級	埼玉大宮西支部	セトクチ コウタ	850
13 男性	158 41	3級	武立会館	瀬戸口 幸大	851
12 男性	151 41	初段	極真空手中崎道場	セキグチ コウガ	852
13 男性	155 40	初段	東京江戸川支部	関口 煌翔	853
12 男性	143 38	1級	一般社団法人 空手道烈士塾	コバヤシ シリュウ	854
12 男性	144 39	1級	徳島西南支部	小林 獅琉	855
12 男性	147 36	2級	東京城南川崎支部	マツカワ アキ	856
12 男性	148 41	2級	大阪西支部	松川 綾希	858
12 男性	146 34	1級	滋賀中央支部	ヤマムラ コウタロウ	859
12 男性	150 41	2級	日本空手道 神居塾	山村 孝太郎	860
13 男性	145 39	2級	福岡支部	ミヤタ ショウヤ	861
				富田 翔矢	
				ホシ リョウタ	
				星 椋太	
				ムラヤマミズキ	
				村山瑞基	
				デグチ ユウキ	
				出口 結絆	
				ヤマザキ コウダイ	
				山崎 昊大	
				チハ ケンセイ	
				千葉 拳聖	
				ヨシダ ハルト	
				吉田 暖人	
				ワカハラ ショウマ	
				若原 奨馬	
				オオタケ マサキ	
				大竹 正希	
				イケダ ヒロ	
				池田 大	
				マチダ コタロウ	
				町田 心大朗	
				カメワカ ショウキ	
				亀若 昇生	
				マエダ キラト	
				前田 煌虎	
				ヤマグチトキヤ	
				山口叶来也	
				アシツカ イオリ	
				芦塚 伊織	
				ヨシナガ ショウヨウ	
				吉永 翔陽	
				マツモトタクミ	
				松本拓己	
				サトウ アスマ	
				佐藤 明主真	
				キタジマ ヒロシゲ	
				北嶋 颯薫	
				ヤマモト オオガ	
				山本 鳳翔	
				コイケ ヒュウ	
				小池 日悠	
				オカムラ セナ	
				岡村 星那	
				キムラコウタロウ	
				木村昂大朗	
				ハバ タイガ	
				馬場 大河	

中学1年生男子 中量級(48kg未満)

年齢/性別	身長/体重	級位・帯	所属	氏名	ゼッケン					
12 男性	145 44	2級	福岡支部	コガ ケンシロウ 古賀 健士朗	862	⑨-1	⑨-18	⑨-34	⑨-42	⑨-46
12 男性	148 42	2級	実戦武道空手 武心塾	モトスギシンタロウ 本杉進太郎	863					
12 男性	151 43	初段	志高会館	セキ ジュンペイ 関 隼平	864	⑨-2				
12 男性	145 43	3級	東京江戸川支部	カワサキ カイト 川崎 凱斗	865					
12 男性	151 44	1級	愛知中央支部	ミヤコシ ヒュウガ 宮腰 彪雅	866	⑨-3				
12 男性	163 47	1級	和歌山支部	マツダ ユウセイ 松田 悠聖	867		⑨-19			
12 男性	140 43	2級	徳島北東あわじ支部	カミサキ カイリ 神先 快莉	868	⑨-4				
12 男性	152 43	1級	栃木支部	ソウトメ キシン 五月女 葵信	869				⑨-42	
12 男性	154 45	2級	東京豊島支部	ヨシダ ミヒロ 吉田 海優	870	⑨-5				
13 男性	155 43	4級	東京山手支部	イケダ マサト 池田 真紗斗	871		⑨-20			
13 男性	153 43	5級	福岡支部	イトウ イブキ 伊藤 聖	872	⑨-6				
13 男性	152 41	初段	東京江戸川支部	フダ ワタル 布田 澄	873			⑨-35		
12 男性	155 44	3級	新潟支部	ヤマダ ユウキ 山田 裕己	874	⑨-7				
12 男性	164 43	2級	実戦空手 大場道場	イマイセナ 今井惺椰	875		⑨-21			
12 男性	154 42	2級	世田谷・杉並支部	サイトウ セイタ 齋藤 成汰	876	⑨-8				
12 男性	148 45	2級	福岡支部	ナカザキ イツキ 中崎 偉月	877					
12 男性	159 47	4級	西神奈川支部	ミヤザキ トモキ 宮崎 智貴	878	⑨-9				
13 男性	150 45	2級	東京豊島支部	サイトウ ソウ 齊藤 創	879		⑨-22			
12 男性	149 43	2級	優至会 塚本道場	ヤマト コウスケ 大和 滉佑	880	⑨-10				
12 男性	150 47	2級	東京江戸川支部	ナカオ カンイチロウ 中尾 葉一郎	881			⑨-36		
13 男性	155 44	3級	東京ベイ港支部	サラガイ アユト 皿谷 歩豊	882	⑨-11				
13 男性	149 42	初段	我流空手道北斗會	カメイコタロウ 亀井胡太郎	883		⑨-23			
12 男性	156 45	4級	大阪なにわ支部	ツノダ ウミ 角田 宇海	884	⑨-12				
13 男性	150 43	3級	福岡支部	ワタリ ソラ 渡 颯羅	885					
12 男性	161 42	1級	徳島西南支部	ヨネザワ タイシン 米澤 汰真	886	⑨-13			⑨-43	
13 男性	157 42	4級	東京江戸川支部	フクヤ コタロウ 福家 琥太郎	887		⑨-24			
13 男性	160 46	5級	広島支部	タカハシ イツ 高橋 一壽	888	⑨-14				
12 男性	149 46	1級	空手道四葉会	マナカ ソウ 間中 蒼	889			⑨-37		
12 男性	158 46	4級	極真空手道忍會	イイツカレイア 飯塚羚維亜	890	⑨-15				
13 男性	152 47	6級	和歌山支部	シマモト ソウスケ 嶋本 崇佑	891		⑨-25			
12 男性	157 43	2級	福岡支部	ヤマグチ ヒロキ 山口 紘輝	892					

中学1年生男子 軽重量級(55kg未満)

年齢/性別	身長/体重	級位・帯	所属	氏名	ゼッケン	
12 男性	154 49	2級	福岡支部	キハラ ユジュ	893	⑫-4
				木原 悠寿		
12 男性	144 51	2級	東京城南川崎支部	イトウ ジュンノスケ	894	⑫-28
				伊藤 旬之介		
13 男性	160 51	2級	極真拳武會 蒲田支部	サイトウ シキ	895	⑫-5
				齋藤 志貴		
13 男性	162 52	2級	広島支部	ハマノ ソウ	896	⑫-40
				浜野 葵		
12 男性	162 49	3級	福岡支部	ヤマネ ハル	897	⑫-6
				山根 晴		
12 男性	160 50	1級	愛知中央支部	スガヤ リク	898	⑫-29
				菅谷 俐駆		
13 男性	160 49	3級	総本部道場	コミネ イツシン	899	⑫-7
				小嶺 一心		
12 男性	153 48	2級	川崎東湘南支部	トミヤマ リオ	900	⑫-46
				富山 莉王		
12 男性	164 48	3級	福岡支部	ヒロセ ヒュウガ	901	⑫-8
				廣瀬 陽向		
12 男性	165 52	4級	東京ベイ港支部	ウエダ ジュン	902	⑫-30
				上田 潤		
13 男性	164 50	2級	日本空手道 神居塾	ネモトハルク	903	⑫-9
				根本晴空		
12 男性	153 50	3級	東京江戸川支部	ハツシカ マサノリ	904	⑫-41
				初鹿 仁紀		
12 男性	165 47	2級	広島支部	ナカイ アキト	905	⑫-10
				中居 秋斗		
13 男性	167 52	3級	沖縄支部	ナカモリ ハルヒト	906	⑫-31
				中森 悠仁		
12 男性	160 48	3級	埼玉武蔵支部	オオノダ リュウキ	907	⑫-1
				大野田 琉希		
12 男性	156 51	1級	一般社団法人 游藝館	カトウ タイガ	908	⑫-11
				加藤 大雅		
13 男性	162 52	3級	空手道無限勇進会	アキバリユウノスケ	909	
				秋葉竜之介		

中学1年生男子 重量級(55kg以上)

年齢/性別	身長/体重	級位・帯	所属	氏名	ゼッケン			
12 男性	163 68	1級	東京江戸川支部	サカモト コセイ 坂本 琥聖	910			
13 男性	168 55	4級	KWF千葉田中道場	ナリタシリユウ 成田子龍	911	⑤-16		
13 男性	160 63	2級	実戦空手 大場道場	ホンダコタロウ 本多虎太郎	912	⑤-1		
12 男性	161 54	3級	奄美支部	ヤマシタ チカシ 山下 親志	913	⑤-2	⑤-32	
12 男性	164 62	6級	葵塾	ミヤモトイブキ 宮本一颯	914	⑤-17		
12 男性	153 63	4級	大阪東部支部	アリモト ルウア 有本 琉空	915	⑤-3		
13 男性	160 61	3級	兵庫中央支部	ニシカワ コタロウ 西川 虎太郎	916		⑤-40	
13 男性	160 56	その他	桜塾	タケナガ リュウヤ 竹永 龍也	917	⑤-18		
12 男性	170 68	3級	大阪神戸湾岸支部	カタヤマ ハルマ 片山 遥真	918	⑤-4		
12 男性	168 57	2級	静岡支部	スズキ ユウダイ 鈴木 宥大	919		⑤-33	
12 男性	167 53	10級	北海道支部外館道場	タブマン ルーカス プライアン タブマン ルーカス プライアン	920	⑤-5		
13 男性	157 53	3級	東京ベイ港支部	タカマツ イツキ 高松 一喜	921	⑤-19		
12 男性	164 58	1級	世界闘英館空手道	ナカニシケイタ 中西啓太	922			
13 男性	177 86	2級	兵庫中央支部	フルタニ ユウダイ 古谷 侑大	923	⑤-20		⑤-44
13 男性	155 61	1級	日本空手道 木鶏會	スギモト ユウト 杉本 優音	924	⑤-6		
13 男性	169 62	3級	静岡支部	ヨシダ リュウマ 吉田 隆真	925		⑤-34	
12 男性	160 60	2級	群馬支部	アベ ユウト 阿部 勇人	926	⑤-7		
13 男性	165 67	8級	岐阜支部	カワイ ルイ 河合 琉壺	927	⑤-21		
13 男性	168 78	3級	東京東支部	ヒラサワ カイト 平澤 海斗	928	⑤-8		
12 男性	170 70	2級	東京江戸川支部	サトウ ユウスケ 佐藤 有将	929			
12 男性	165 90	1級	大阪神戸湾岸支部	オオモリ アヤト 大森 礼士	930	⑤-9	⑤-41	
12 男性	162 63	1級	愛知中央支部	モリ ラファエル 森 ラファエル	931	⑤-22		
12 男性	168 57	3級	清凜館	イクタ コウスケ 生田 航涼	932	⑤-10		
12 男性	150 58	1級	和歌山支部	クボ ヨシユキ 久保 慶幸	933		⑤-35	
12 男性	162 56	7級	岡山市北道場	キタムラ ヒロ 北村 尋	934	⑤-11		
13 男性	154 58	6級	奈良支部	アサノ レンヤ 浅野 蓮也	935	⑤-23		
13 男性	173 64	その他	桜塾	コジマ ショウヤ 小島 蕉也	936			

中学1年生女子 軽量級(43kg未満)

年齢/性別	身長/体重	級位・帯	所属	氏名	ゼッケン	
12 女性	148 40	4級	福岡支部	シワ コマチ 志和 こまち	937	④-11
12 女性	152 42	2級	岩崎空手	イワサキハナ 岩崎羽那	938	
13 女性	155 42	4級	広島支部	ワタナベ コナツ 渡邊 こなつ	939	④-1
12 女性	145 37	2級	静岡支部	クサナギ リセ 草薙 璃星	940	④-12
12 女性	152 40	1級	愛知中央支部	オカダ マユカ 岡田 真弓禾	941	
13 女性	155 40	無級	日本空手道昇心塾 本部	ナカヤサアヤ 中谷桜彩	942	④-13
12 女性	150 39	1級	千葉南支部	サワハタ リノ 澤島 莉希	943	
12 女性	148 42	3級	福岡支部	クワハラ ハルカ 桑原 春華	944	④-2
12 女性	152 40	3級	徳島西南支部	クロカワ ハナ 黒川 芭奈	945	④-14
12 女性	150 37	1級	兵庫中央支部	キシモト リコ 岸本 莉子	946	④-15
13 女性	147 37	1級	兵庫中央支部	ヤマダ コノミ 山田 このみ	947	
13 女性	158 42	2級	富田流実践空手道 成心會	コンドウ ライア 近藤 麗愛	948	④-3
12 女性	152 40	2級	和歌山支部	カワヅリ ノノカ 河尻 望々花	949	④-16
13 女性	157 42	4級	東京城南川崎支部	ヤマキ ハルナ 山木 遥奈	950	
13 女性	150 36	2級	福岡支部	イトウ ユツキ 伊藤 優月	951	④-17
13 女性	155 42	1級	極真会館広島県本部	マツシマ ハナミ 松島 華桜	952	
12 女性	144 36	6級	兵庫中央支部	オオノ フユ 大野 富結	953	④-18
12 女性	148 42	5級	我流空手道北斗會	マツモト リサ 松本 梨沙	954	
12 女性	149 36	2級	滋賀中央支部	スギハラ ミナミ 杉原 美南	955	④-4
12 女性	149 42	無級	福岡支部	サトウ エマ 佐藤 恵菜	956	

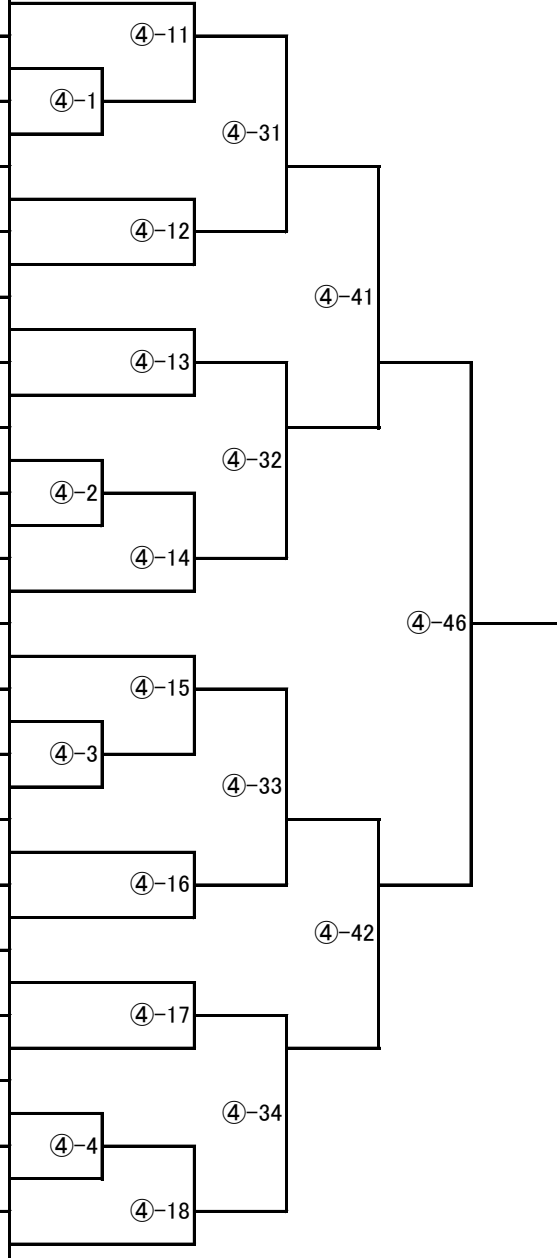

中学1年生女子 重量級(43kg以上)

年齢/性別	身長/体重	級位・帯	所属	氏名	ゼッケン		
13 女性	157 45	1級	日本空手道連盟 聖心會	ゴンデ コハル 権出 小春	957		
12 女性	158 51	3級	岡山東支部	マツシタ キキ 松下 希姫	958	①-8	
12 女性	156 49	6級	厚木・赤羽支部	イシダ カノン 石田 珂音	959	①-1	①-27
12 女性	153 52	2級	フルコンタクトスポーツ空手 七海会	ニシムラ ナナミ 西村 七海	960		①-9
13 女性	156 44	1級	奈良支部	フルハシ サクラ 古橋 咲愛	961		①-37
13 女性	159 58	5級	広島支部	ハシモト コト 橋本 心叶	962	①-10	
12 女性	152 52	4級	千葉南支部	タカハシ トア 高橋 叶愛	963		①-28
13 女性	163 52	3級	極真会館 橋本道場	マツダ ルカ 松田 留禾	964	①-2	
12 女性	155 54	3級	厚木・赤羽支部	ナカムラ アヤカ 中村 彩花	965	①-11	
13 女性	158 51	2級	福岡支部	ミドリ アヤネ 緑 絢音	966		①-42
12 女性	155 43	2級	群馬支部	ウエマツ ワカ 植松 和香	967	①-12	
12 女性	153 49	7級	静岡支部	ムラコシ ユキノ 村越 由季乃	968	①-3	
13 女性	158 50	2級	我流空手道北斗會	オカヤスサホ 岡安咲歩	969		①-29
12 女性	160 54	2級	福岡支部	タゾエ アン 田添杏	970	①-13	
13 女性	156 48	1級	日本空手道 静空塾	エンドウ アスナ 遠藤 明日菜	971		①-38
12 女性	160 51	2級	東京豊島支部	オオカド ユリ 大門 優里	972	①-14	
12 女性	154 47	1級	日本空手道 木鷄會	セキマチ アカリ 関町 明莉	973	①-4	
13 女性	165 54	2級	茨城県央支部	スズキ ネネア 鈴木 ねねあ	974		①-30
12 女性	153 45	1級	香川中央支部	イダニ シオン 猪谷 思穩	975	①-5	
12 女性	158 56	6級	日本空手道 野地道場	テイセイラ 鄭星来	976		①-15
12 女性	160 50	1級	厚木・赤羽支部	スズキ ナルミ 鈴木 成実	977		

中学2年生男子 軽量級(48kg未満)

年齢/性別	身長/体重	級位・帯	所属	氏名	ゼッケン			
14 男性	156 45	1級	大阪東部支部	ヒサヨシ タクト 久吉 琢登	978			
13 男性	142 30	初段	東京江戸川支部	ウエニシ セイクロウ 上西 晟久郎	979	⑥-11		
14 男性	160 47	初段	極真会館浜井派 愛知石川道場	オオゾネアイト 大曾根愛斗	980	⑥-1		
13 男性	160 47	2級	愛知中央支部	マエダ カンタロウ 前田 幹太朗	981		⑥-27	
13 男性	154 43	初段	志高会館	モトキ リュウイチ 本木 隆一	982	⑥-2		
14 男性	156 47	1級	大阪神戸湾岸支部	コイズミ ショウキ 小泉 翔暉	983		⑥-12	
14 男性	159 46	4級	飛馬道場	コイズミソラ 小泉そら	984			⑥-35
14 男性	159 47	初段	尚道館	オオサカ ゲン 大坂 元	985	⑥-13		
13 男性	145 42	1級	栃木支部	テラグチ コウセイ 寺口 晃聖	986	⑥-3		
13 男性	148 43	初段	我流空手道北斗會	サイトウ ユウタ 齋藤 悠大	987		⑥-28	
13 男性	148 40	3級	東京ベイ港支部	イシクラ リュウセイ 石倉 龍斉	988	⑥-4		
14 男性	155 47	2級	福岡支部	ヨコシマ ヒロム 横島 玄武	989		⑥-14	
13 男性	146 38	2級	群馬支部	イマイズミ ハルト 今泉 陽翔	990			⑥-39
13 男性	162 46	2級	東京ベイ港支部	アオチ カイト 青地 海斗	991	⑥-15		
13 男性	150 45	2級	フルコンタクトスポーツ空手 七海会	ツチミネ タイセイ 土嶺 太聖	992	⑥-5		
13 男性	150 47	4級	昭武館 武蔵台支部	トミザワ ユウト 富澤 勇飛	993		⑥-29	
13 男性	156 45	1級	千葉北支部	アベ キョウスケ 阿部 恭輔	994	⑥-6		
13 男性	159 45	初段	極真空手中崎道場	オクムラ イツシン 奥村 一真	995		⑥-16	
14 男性	163 47	2級	日本実戦空手道 七州会	スガワラ イツセイ 菅原 一惺	996	⑥-7		
13 男性	146 41	3級	和歌山支部	スギモト イオリ 杉本 偉音利	997		⑥-36	
13 男性	150 43	3級	真総合空手道 圏誓會 本部	カキハラ スバル 柿原 昂	998	⑥-17		
13 男性	159 45	1級	栃木支部	ハシモト ライキ 橋本 頼輝	999	⑥-8		
13 男性	153 42	1級	実戦空手 大場道場	サワダケンセイ 澤田健誠	1000		⑥-30	
14 男性	159 45	3級	日本空手道 野地道場	ノモトアキラ 野本 瑛	1001	⑥-9		
14 男性	156 44	初段	東京江戸川支部	イワシタ ナオチカ 岩下 尚親	1002		⑥-18	

中学2年生男子 中量級(54kg未満)

年齢/性別	身長/体重	級位・帯	所属	氏名	ゼッケン
13 男性	160 50	1級	世田谷・杉並支部	コバヤシ コウタロウ 小林 幸太郎	1003
13 男性	155 50	2級	東京豊島支部	クロサワ トラム 黒澤 虎真	1004
13 男性	161 52	初段	我流空手道北斗會	ウエキヤマト 上木大和	1005
13 男性	157 52	2級	日本空手道 神居塾	マツザワカナタ 松澤奏汰	1006
14 男性	167 53	2級	佐賀筑後支部	ナカムラ ユウタ 中村 優太	1007
13 男性	161 49	3級	静岡支部	スズキ カイト 鈴木 海斗	1008
13 男性	159 48	3級	総本部道場	ヨコタ タイガ 横田 大雅	1009
13 男性	155 49	4級	神奈川東横浜支部	ムラオカ アキト 村岡 暁翔	1010
13 男性	160 53	初段	空會館	カトウ ハルキ 加藤 陽生	1011
13 男性	170 53	1級	高知支部	クスメ ソウスケ 楠目 爽介	1012
13 男性	160 48	1級	神奈川東横浜支部	ササヤマ リク 笹山 凌空	1013
13 男性	163 53	1級	極真空手道忍會	シンドウタツキ 新藤 竜希	1014
13 男性	154 53	2級	福岡支部	ノグチ セイゲン 野口 青玄	1015
14 男性	174 51	1級	大阪神戸湾岸支部	オカベ コウタ 岡部 耕汰	1016
13 男性	154 51	2級	一般社団法人権真会館 東京都佐藤道場	スギブチ ケイト 杉渕 敬人	1017
14 男性	163 52	3級	厚木・赤羽支部	トダカ ヒロト 戸高 弘人	1018
14 男性	164 52	1級	実戦空手道 谷岡道場	コジマ ハヤト 小嶋 隼飛	1019
13 男性	152 50	初段	優至会 塚本道場	ツカモトユウキ 塚本 悠剛	1020
13 男性	165 53	1級	神奈川東横浜支部	ナカオ ミツキ 中尾 光希	1021
13 男性	166 50	2級	大分県央支部	イワサキ レイト 岩崎 鈴斗	1022
14 男性	169 53	3級	静岡支部	ワタナベ カズマ 渡辺 和真	1023
14 男性	165 53	1級	滋賀中央支部	イジマ ショウゴ 居嶋 将吾	1024
14 男性	160 53	初段	極真空手道忍會	ナガサカシリュウ 長坂子龍	1025
13 男性	163 51	3級	長野支部	オカダ ソウシ 岡田 颯史	1026
14 男性	170 50	2級	東京ベイ港支部	ヤマダ ユウスケ 山田 祐資	1027
14 男性	159 53	1級	厚木・赤羽支部	オグラ コウタロウ 小倉 康太郎	1028
14 男性	158 51	1級	日本空手連盟 誠真会館	タカシマ タユタ 高島 多由太	1029
13 男性	166 50	2級	西神奈川支部	タキモト ヨシヒロ 滝本 善啓	1030
13 男性	158 48	1級	実戦空手 大場道場	ホソヤ ジョウ 細谷 成	1031
13 男性	162 50	2級	静岡支部	ニイミ ハルヒト 新見 陽仁	1032
13 男性	165 52	1級	フルコンタクトスポーツ空手 七海会	エンドウショウゴ 遠藤匠悟	1033
14 男性	170 52	1級	三重中央支部	キシエ リヒト 岸江 璃人	1034
14 男性	161 50	2級	神奈川東横浜支部	ヤマサキ フミヤ 山崎 文椰	1035
14 男性	166 48	その他	桜塾	セオ アキフミ 瀬尾 旺文	1036

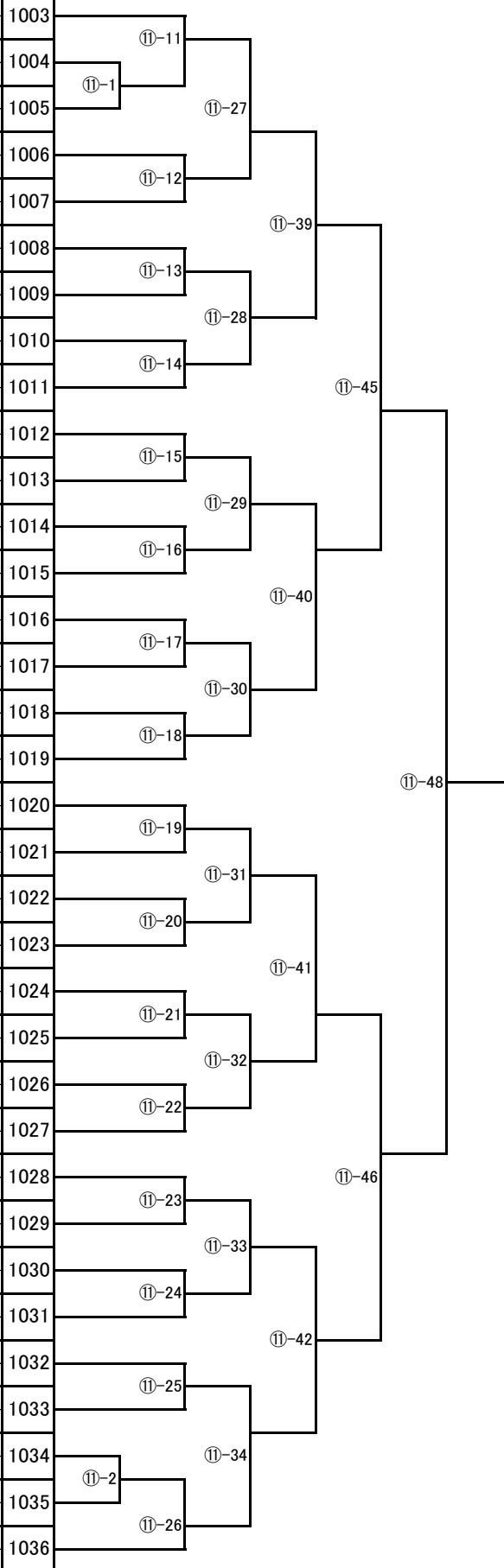

中学2年生男子 軽重量級(60kg未満)

年齢/性別	身長/体重	級位・帯	所属	氏名	ゼッケン	
13 男性	164 58	1級	福岡支部	ハンセイ ユウト 半晴 優禮	1037	⑤-24
14 男性	172 59	1級	大阪神戸湾岸支部	サカイ ヒナタ 阪井 日葵	1038	
13 男性	174 54	4級	日本空手道 野地道場	ハマダ エイタツ 濱田 瑛龍	1039	⑤-12
13 男性	162 55	1級	白蓮会館 湘南鎌倉支部	ヒライソ コウシ 平磯 煌士	1040	⑤-25
13 男性	165 59	3級	奄美支部	ヨシナガ コゲン 義永 虎玄	1041	
13 男性	164 52	1級	愛知中央支部	クラモト キヨシロウ 藏本 清史郎	1042	⑤-26
14 男性	175 59	4級	総本部道場	ヒラヤマ コウスケ 平山 幸祐	1043	
13 男性	159 54	1級	千葉南支部	ムタ オウガ 牟田 鳳臥	1044	⑤-13
14 男性	158 54	4級	日本空手道 野地道場	テイカイセイ 鄭開成	1045	
13 男性	165 58	2級	空手道無限勇進会	ハセガワコウセイ 長谷川鳳星	1046	⑤-27
13 男性	172 57	3級	総本部道場	テラサワ ツバサ 寺澤 翼	1047	
14 男性	165 56	1級	日本空手道 木鷄會	ウツ タイガ 宇津 大賀	1048	⑤-14
13 男性	167 58	2級	極真会館 宮城県本部	ミゾエ ショウマ 溝江 匠真	1049	
14 男性	166 56	3級	日本空手道 野地道場	イグチダイヤ 井口大也	1050	⑤-29
13 男性	164 59	1級	愛媛支部	トミタ クリュウ 富田 空琉	1051	
14 男性	168 59	2級	東京首都西支部	フジイ ルキヤ 藤井 瑠希也	1052	⑤-30
13 男性	160 59	4級	空手道MAC 西袋道場	ササキユイト 佐々木結糸	1053	
13 男性	173 56	1級	滋賀中央支部	インヅカ ハヤト 石塚 勇人	1054	⑤-15
13 男性	159 56	3級	一般社団法人極真会館 神奈川県井上道場	ワタナベ エイタ 渡邊 瑛汰	1055	
13 男性	167 55	初段	清凜館	ソブエ カイト 祖父江 海斗	1056	⑤-31

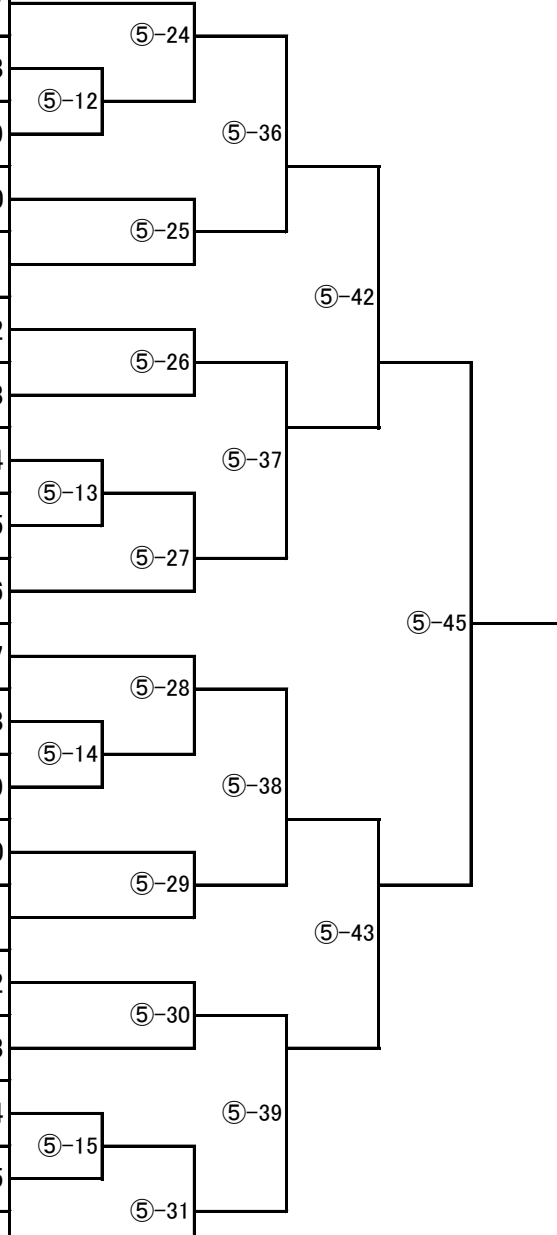

中学2年生男子 重量級(60kg以上)

年齢/性別	身長/体重	級位・帯	所属	氏名	ゼッケン				
13 男性	175 68	1級	愛知中央支部	イシグロ ハルキ 石黒 晴葵	1057				
13 男性	169 63	2級	東京城南川崎支部	タカナシ ケイト 高梨 慶斗	1058	⑨-26			
13 男性	160 70	初段	優至会 塚本道場	カザマリユウタロウ 風間琉太郎	1059	⑨-16		⑨-38	
13 男性	172 73	初段	我流空手道北斗會	タカハシ タロウ 高橋 太朗	1060		⑨-27		
14 男性	173 64	2級	福岡支部	フルカワ レイト 古川 礼虎	1061				⑨-44
14 男性	169 67	1級	愛知中央支部	オザワ コタロウ 小澤 虎太郎	1062		⑨-28		
13 男性	175 64	4級	実戦武道空手 武心塾	オйкаワソウシ 及川蒼史	1063			⑨-39	
13 男性	171 70	3級	東京江戸川支部	ヤリミズ ユウタ 鎌水 雄太	1064		⑨-29		
14 男性	161 64	その他	桜塾	コジマレイ 小島 滯	1065				⑨-47
13 男性	166 68	1級	心温塾	オオノ アイゼン 大野 愛善	1066		⑨-30		
13 男性	166 64	4級	西神奈川支部	ミウラ タイガ 三浦 大河	1067			⑨-40	
14 男性	170 103	3級	極真会館 宮城県本部	マツバエ ユウキ 松八重 祐希	1068		⑨-31		
14 男性	167 67	1級	愛知中央支部	キノシタ ナオヤ 木下 直哉	1069				⑨-45
13 男性	164 59	初段	日本空手道 久保田道場	ウチダゼンジ 内田全祇	1070			⑨-32	
13 男性	167 60	1級	東京江戸川支部	キムラ ケン 木村 拳	1071				
13 男性	170 67	初段	優至会 塚本道場	タカハシ ハヤト 高橋 颯斗	1072	⑨-17		⑨-41	
13 男性	170 64	3級	大阪神戸湾岸支部	カタヤマ ユウマ 片山 優真	1073				⑨-33
14 男性	170 60	1級	福岡支部	ムラタ テッセイ 村田 哲成	1074				

中学2年生女子 軽量級(47kg未満)

年齢/性別	身長/体重	級位・帯	所属	氏名	ゼッケン			
14 女性	152 46	初段	我流空手道北斗會	ヨシオカ ソラキ 吉岡 帆宙姫	1075			
13 女性	157 46	4級	東京佐伯道場	フカミズ ナツ 深水 菜都	1076	③-10		
13 女性	155 46	1級	香川中央支部	イシカワ カエデ 石川 楓	1077	③-1		
13 女性	151 41	3級	奄美支部	ニシナ イオリ 仁科 いおり	1078	③-2	③-26	
13 女性	151 46	1級	静岡支部	モチヅキ ユメ 望月 悠愛	1079	③-11		
13 女性	157 45	初段	昭武館 内田道場	ヤスタ アイリ 安田 愛梨	1080			
13 女性	156 46	1級	愛知中央支部	ヨシムラ モエ 吉村 萌	1081	③-12	③-34	
13 女性	148 45	1級	一般社団法人極真会館 東京都佐藤道場	サワダリナ 澤田 莉奈	1082	③-3		
13 女性	155 44	1級	栃木支部	アゼチ キホ 畦池 姫歩	1083	③-27		
13 女性	146 37	1級	実戦空手 大場道場	オオタケ マホ 大竹 真帆	1084	③-4		
13 女性	147 45	1級	北海道支部外館道場	ナカニシ ミレイ 中西 美礼	1085	③-13		
13 女性	157 44	2級	東京ベイ港支部	ヤマナカ ユイカ 山中 友結香	1086		③-38	
13 女性	150 46	1級	大阪東部支部	アダチ ナイル 足立 奈衣琉	1087	③-14		
13 女性	154 45	2級	西神奈川支部	タキモト アヤナ 滝本 絢梨	1088	③-5		
13 女性	149 42	4級	実戦空手 大場道場	スズキニコ 鈴木虹心	1089	③-28		
13 女性	150 44	2級	川崎東湘南支部	ニシハラ ミズキ 西原 瑞姫	1090	③-6		
13 女性	150 44	1級	極真空手道忍會	ヤハギ ミヤビ 矢作 雅妃	1091	③-15		
14 女性	163 46	1級	浦和高野道場	ナカムラ ユリア 中村 友莉亜	1092			
13 女性	153 42	1級	福岡支部	カワムラ ナナ 河村 奈々	1093	③-16	③-35	
13 女性	151 37	1級	東京江戸川支部	ソメヤ カノン 染谷 奏音	1094	③-7		
13 女性	151 46	その他	桜塾	イトウ ユノン 伊藤 結音	1095	③-29		
13 女性	146 40	1級	実戦空手 大場道場	タカハシ ハンナ 高橋 絆奈	1096	③-8		
14 女性	165 46	2級	栃木支部	ヤマグチ ユイ 山口 結	1097	③-17		
14 女性	158 45	初段	我流空手道北斗會	タナカ アン 田中 杏	1098			

中学2年生女子 重量級(47kg以上)

年齢/性別	身長/体重	級位・帯	所属	氏名	ゼッケン	
13 女性	170 50	1級	愛知中央支部	カツヤ リク 勝谷 梨生	1099	⑦-31
14 女性	154 59	1級	一般社団法人 日本伝空手道 陸羽流 祐心会	カツレン ミユナ 勝連 未結菜	1100	
13 女性	157 48	2級	福岡支部	イノウエ カヤノ 井上 香耶乃	1101	⑦-25
13 女性	171 56	2級	極真会館 宮城県本部	アオキサエ 青木紗瑛	1102	⑦-32
13 女性	162 60	3級	岐阜支部	トクミツ マナミ 徳光 真奈美	1103	⑦-40
13 女性	152 50	1級	徳島北東あわじ支部	オオツカ マオ 大塚 真生	1104	
13 女性	153 52	2級	極真拳武会 川崎元住吉支部	ホンダナツ 本田夏	1105	⑦-33
14 女性	164 52	1級	世田谷・杉並支部	ゴトウ マヤ 後藤 真弥	1106	⑦-26
14 女性	152 51	初段	我流空手道北斗會	クノウ アオイ 久能 葵	1107	⑦-34
13 女性	160 47	4級	広島支部	フジモト マユ 藤本 茉侑	1108	

中学3年生男子 軽量級(52kg未満)

年齢/性別	身長/体重	級位・帯	所属	氏名	ゼッケン	対戦相手	
15 男性	163 49	初段	大阪神戸湾岸支部	タナカ ユウタ 田中 祐太	1109	⑫-20	⑫-36
14 男性	161 51	5級	東京町田支部	フクシマ シツキ 福島 獅月	1110		
14 男性	160 51	2級	宮崎中央道場	マツウラ ルイ 松浦 留己	1111	⑫-21	⑫-44
14 男性	165 49	3級	実戦空手 大場道場	アミジマ カイ 網島 海	1112		
14 男性	167 51	3級	奄美支部	ビゼン ショウタ 備前 翔太	1113	⑫-22	⑫-37
14 男性	157 49	2級	成心會 福岡支部	テツカ コウキ 手塚 晃樹	1114		
14 男性	169 50	2級	栃木支部	イシヅカ ヤマト 石塚 大翔	1115	⑫-23	⑫-48
15 男性	158 47	1級	北海道支部外館道場	タキモト リュウノスケ 瀧本 龍ノ介	1116		
14 男性	169 51	初段	和歌山支部	ハマナカ ヒデアキ 濱中 秀明	1117	⑫-24	⑫-38
14 男性	166 46	初段	全真会館 中部本部	ミズタニギル 水谷義壘	1118		
14 男性	166 48	1級	世田谷・杉並支部	サイトウ ソウスケ 齋藤 宗輔	1119	⑫-25	⑫-45
14 男性	167 50	1級	愛知中央支部	タナカ リュウキ 田中 琉樹	1120		
14 男性	167 51	1級	大阪なにわ支部	マサオカ ゴウキ 政岡 強輝	1121	⑫-26	⑫-39
14 男性	154 47	その他	桜塾	イシミネ ティダ 石嶺 太陽	1122		
14 男性	156 47	1級	北海道支部外館道場	ジンボ マコト 神保 誠	1123	⑫-3	⑫-27
14 男性	162 45	2級	兵庫中央支部	ササキ ケンユウ 佐々木 賢雄	1124		
15 男性	159 51	2級	沖縄支部	ハタノ ケイト 波多野 景人	1125		

中学3年生男子 中量級(58kg未満)

年齢/性別	身長/体重	級位・帯	所属	氏名	ゼッケン				
15 男性	170 56	1級	栃木支部	アゼチ タクホ 畦池 拓歩	1126				
14 男性	164 53	その他	桜塾	ノムラカイキ 野村魁希	1127	④-19			
14 男性	161 57	1級	徳島北東あわじ支部	カミサキ ケンシン 神先 絢心	1128	④-5		④-35	
14 男性	172 56	2級	総本部 東大宮道場	ナラザキ タイ 奈良崎 太	1129		④-20		
14 男性	165 54	初段	尚道館	ヤマザキ リュウノスケ 山崎 龍之介	1130				④-43
14 男性	165 57	1級	徳島西南支部	ウメモト タイセイ 梅本 泰成	1131		④-21		
14 男性	168 57	1級	フルコンタクトスポーツ空手 七海会	ソカワリョウセイ 外川 諒晟	1132			④-36	
14 男性	162 52	初段	拳蹴武会 中島道場	サイトウ ハル 齊藤 晴	1133		④-22		
14 男性	170 55	初段	極真会館浜井派 愛知石川道場	カカムソウスケ 各務壮祐	1134				④-47
14 男性	169 55	その他	桜塾	オオイシユヅキ 大石悠月	1135		④-23		
14 男性	174 54	1級	実戦空手 大場道場	イマイコウキ 今井煌貴	1136			④-37	
15 男性	165 54	3級	フルコンタクトカラテスクール	サノ ミツル 佐野 光琉	1137		④-24		
14 男性	172 56	3級	北海道札幌支部	マツモト リク 松本 陸	1138				④-44
15 男性	161 54	初段	愛知中央支部	ウメハラ ソウヘイ 梅原 蒼平	1139		④-25		
15 男性	177 56	初段	優至会 酒井道場	カトウ レン 加藤 蓮	1140				
14 男性	165 55	1級	フルコンタクトスポーツ空手 七海会	シミズコテツ 清水虎徹	1141			④-38	
14 男性	170 57	3級	福岡支部	ヒロセ ユウマ 廣瀬 悠真	1142	④-6			
15 男性	162 56	初段	極真拳武会 さいたま浦和支部	ワダ リンタロウ 和田 凜太郎	1143		④-26		

中学3年生男子 軽重量級(65kg未満)

年齢/性別	身長/体重	級位・帯	所属	氏名	ゼッケン	
14 男性	167 58	1級	福岡支部	コガ ジンタ 古賀 仁汰	1144	⑫-12
14 男性	170 61	初段	芦原会館 静岡県東部支部	ミキ アツキ 三木 幹希	1145	
14 男性	165 64	2級	極真拳武會 埼京・城北支部	オオシタタケゾウ 大下竹蔵	1146	⑫-13
15 男性	173 62	初段	大阪神戸湾岸支部	セノオ マキ 妹尾 真輝	1147	
15 男性	175 58	1級	滋賀中央支部	チアシ カナト 千足 奏斗	1148	⑫-14
14 男性	167 62	3級	兵庫中央支部	タニグチ アイキ 谷口 愛生	1149	
14 男性	170 63	1級	葵塾	ナカノショウゴ 中野祥冴	1150	⑫-15
14 男性	170 63	1級	岐阜支部	コモリ ライト 小森 光	1151	
14 男性	175 60	2級	厚木・赤羽支部	イシダ ハヤテ 石田 颯天	1152	⑫-16
14 男性	163 64	2級	拳蹴武会 中島道場	カタオカコウキ 片岡昊輝	1153	
15 男性	168 62	初段	葵塾	マエダ レヲ 前田 礼生	1154	⑫-17
14 男性	168 62	1級	香川中央支部	ニシマル タイチ 西丸 太一	1155	
15 男性	165 63	3級	兵庫中央支部	ミナミ ユウマ 南 悠真	1156	⑫-18
14 男性	170 59	1級	滋賀中央支部	コジマ レア 小島 玲愛	1157	
14 男性	163 59	初段	一般社団法人 空手道烈士塾	ヒラセ ケン 平瀬 拳	1158	⑫-2
15 男性	169 61	1級	愛知中央支部	ウカイ ハルキ 鵜飼 治貴	1159	
15 男性	172 61	1級	東京首都西支部	ヤマナカ コタロウ 山中 琥太郎	1160	⑫-19

中学3年生男子 重量級(65kg以上)

年齢/性別	身長/体重	級位・帯	所属	氏名	ゼッケン	
14 男性	171 102	初段	東京江戸川支部	コモリ ハヤト 小森 隼人	1161	④-27
14 男性	160 87	1級	大阪なにわ支部	ワクタニ ジン 梓谷 迅	1162	
14 男性	173 68	2級	一般社団法人極真会館 神奈川県井上道場	ヒノ マサタダ 日野 将忠	1163	④-7
14 男性	169 78	初段	長野支部	シモダイラ ヤマト 下平大翔	1164	
14 男性	162 70	2級	栃木支部	マシコ マサタカ 益子 将孝	1165	④-8
15 男性	168 85	初段	立志会	モトスギ イッサ 本杉 一颯	1166	
14 男性	171 85	1級	浦和高野道場	サトウ タイセイ 佐藤 大成	1167	④-28
14 男性	169 74	1級	大阪神戸湾岸支部	ダイトク ハルキ 大徳 晴生	1168	
14 男性	175 66	初段	フルコンタクトスポーツ空手 七海会	アベガイ 阿部 鎧彪	1169	④-9
14 男性	170 68	5級	群馬支部	イダ ハヤト 井田 隼人	1170	
14 男性	175 72	1級	総合空手道 神武会館	サトウリョウセイ 佐藤 領政	1171	④-10
14 男性	182 78	1級	愛知中央支部	オカダ タケン 岡田 全史	1172	

④-27	④-39
④-7	
④-8	④-45
④-28	
④-29	④-40
④-9	
④-10	④-30
④-30	

中学3年生女子 軽量級(54kg未満)

年齢/性別	身長/体重	級位・帯	所属	氏名	ゼッケン			
14 女性	152 45	初段	空會館	ニシヤマソナ 西山空那	1173	⑩-3		
14 女性	162 51	6級	山口中央支部	テラダ リア 寺田 里愛	1174		⑩-35	
15 女性	160 46	初段	三重中央支部	アオタ メイ 青田 芽依	1175	⑩-4		
14 女性	157 43	1級	日本空手道 静空塾	エンドウ クレハ 遠藤 来玲羽	1176			⑩-43
14 女性	157 48	初段	大阪神戸湾岸支部	ニシオ ユイア 西尾 結愛	1177	⑩-5		
15 女性	159 48	1級	東京江戸川支部	ヒルタ リサ 蛭田 理佐	1178		⑩-36	
14 女性	157 47	2級	空手道MAC 西袋道場	オカムラ ミオノ 岡村 滯乃	1179	⑩-6		
15 女性	156 51	2級	厚木・赤羽支部	マエノ ヒメキ 前野 姫輝	1180			⑩-47
14 女性	154 50	1級	実践空手道 佐々木道場	マツゾノ リン 松園 凜	1181	⑩-7		
14 女性	153 45	1級	香川中央支部	ヒクタ ココロ 低田 心	1182		⑩-37	
15 女性	147 41	1級	実戦護身空手道 究成会	ヨコヤマ トモカ 横山 朋花	1183	⑩-8		
14 女性	155 52	2級	大田南支部	アカギ ヒマリ 赤木 向夏花	1184			⑩-44
14 女性	155 46	初段	和歌山支部	クボ リョウカ 久保 諒花	1185	⑩-9		
15 女性	160 47	2級	福岡支部	イワセ サアヤ 岩瀬 沙彩	1186		⑩-38	
14 女性	157 52	4級	徳島北東あわじ支部	モリ メイ 森 明衣	1187	⑩-10		
14 女性	158 48	無級	極真拳武會 さいたま浦和支部	フクシマ チヨ 福島 千代	1188			

中学3年生女子 重量級(54kg以上)

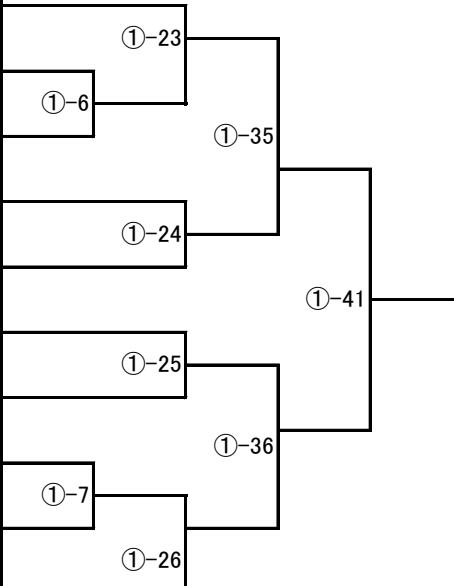
年齢/性別	身長/体重	級位・帯	所属	氏名	ゼッケン	
14 女性	161 52	その他	桜塾	タカハシマイア 高橋 苺愛	1189	
14 女性	160 66	1級	大阪なにわ支部	モリタ カレン 森田 佳蓮	1190	
14 女性	164 55	1級	愛知中央支部	ミヤコシ ユリア 宮腰 ゆりあ	1191	
15 女性	156 61	初段	大阪東部支部	ナカオカ ニコ 中岡 虹空	1192	
15 女性	167 54	1級	群馬支部	ウエマツ オトハ 植松 音羽	1193	
14 女性	165 62	1級	勇誠会井上道場	ミマ カノン 三間 奏音	1194	
14 女性	163 72	初段	三重中央支部	ナカタ ヒビキ 中田 響	1195	
14 女性	161 58	2級	福岡支部	タカハシ エマ 高橋 エマ	1196	
14 女性	162 57	2級	千葉北支部	ツカゴシ ヒナコ 塚越 陽菜子	1197	
14 女性	155 54	初段	拳蹴武会 中島道場	マツバラ ルカ 松原 瑠香	1198	

高校生男子 軽量級(58kg未満)

年齢/性別	身長/体重	級位・帯	所属	氏名	ゼッケン				
15 男性	165 57	初段	極真拳武會 さいたま浦和支部	コガネザワ リョウマ 小金澤 亮馬	1199	⑦-1	⑦-17	⑦-27	⑦-35
15 男性	166 52	初段	東京江戸川支部	ヤブキ ユウセイ 矢吹 悠聖	1200				
16 男性	167 56	1級	滋賀中央支部	イジマ ダイゴ 居嶋 大吾	1201	⑦-2	⑦-18	⑦-28	⑦-39
16 男性	170 54	2級	神奈川県東横浜支部	ヨシカワ コウキ 吉川 幸輝	1202				
18 男性	156 55	1級	福岡支部	シワ ランマル 志和 蘭丸	1203	⑦-3	⑦-19	⑦-29	⑦-36
16 男性	162 50	1級	広島支部	スズキ ライト 鈴木 来飛	1204				
16 男性	167 55	初段	我流空手道北斗會	モリタユウト 森田悠斗	1205	⑦-4	⑦-20	⑦-30	⑦-39
16 男性	165 57	初段	東京ベイ港支部	オオサワ ヒユウ 大沢 彪	1206				
16 男性	169 56	1級	鹿児島中央支部	サカエ リュウト 栄 龍斗	1207	⑦-5	⑦-21	⑦-30	⑦-39
15 男性	160 56	1級	福岡支部	ミヤモト マナト 宮本 守人	1208				
15 男性	156 57	2級	極真拳武會 川崎元住吉支部	トミヤマミクト 富山未来斗	1209	⑦-6	⑦-22	⑦-30	⑦-39
17 男性	165 57	1級	練馬支部	スズキ ラクト 鈴木 羅琥斗	1210				
15 男性	164 56	初段	空手道光武会館	オオニシ タイチ 大西 泰地	1211	⑦-7	⑦-23	⑦-30	⑦-39
15 男性	168 49	1級	滋賀中央支部	ハラカワ ヨシキ 原川 仁貴	1212				
16 男性	170 57	初段	大阪神戸湾岸支部	サカイ レンヤ 阪井 蓮哉	1213	⑦-8	⑦-24	⑦-30	⑦-39
15 男性	171 56	初段	東京江戸川支部	シバタ タクヤ 柴田 拓弥	1214				
16 男性	171 56	初段	東京江戸川支部	ヨコタ リク 横田 陸	1215	⑦-9	⑦-25	⑦-30	⑦-39
15 男性	168 57	2級	静岡支部	イトウ コウキ 伊藤 光希	1216				
15 男性	161 52	2級	福岡支部	シワ マサムネ 志和 政宗	1217	⑦-10	⑦-26	⑦-30	⑦-39
17 男性	172 57	初段	京都南支部	ヤマチ ユウト 山地 悠斗	1218				
17 男性	164 57	1級	北海道函館道場	マツモト カズキ 松本 一希	1219	⑦-11	⑦-27	⑦-30	⑦-39
17 男性	169 57	初段	実戦護身空手道 究成会	ヨコヤマ ユウト 横山 湧杜	1220				
17 男性	167 57	初段	大阪東部支部	ナカタ ヒロツグ 中田 博継	1221	⑦-12	⑦-28	⑦-30	⑦-39
15 男性	168 57	初段	東京江戸川支部	シムラ レイ 志村 鈴	1222				
18 男性	170 57	1級	愛知中央支部	トキ ツヨシ 土岐 剛	1223	⑦-13	⑦-29	⑦-30	⑦-39
15 男性	166 54	1級	滋賀中央支部	チハラ ユウト 地原 悠人	1224				
15 男性	161 51	2級	福岡支部	クワハラ テルアキ 桑原 輝秋	1225	⑦-14	⑦-31	⑦-30	⑦-39
15 男性	171 53	2級	浦和高野道場	フクハラ タイキ 福原 大貴	1226				
17 男性	171 57	その他	桜塾	ウジハラリクト 氏原陸登	1227	⑦-15	⑦-32	⑦-30	⑦-39
15 男性	157 51	1級	埼玉大宮西支部	イナバ タイチ 稲葉 太一	1228				
16 男性	165 57	無級	北海道支部外館道場	アカサカ ジュイ 赤坂 樹衣	1229	⑦-16	⑦-33	⑦-30	⑦-39
16 男性	163 53	初段	東京江戸川支部	イワシタ ユウセイ 岩下 侑誠	1230				

高校生男子 軽中量級(63kg未満)

年齢/性別	身長/体重	級位・帯	所属	氏名	ゼッケン
16 男性	172 62	1級	練馬支部	タハラ シン	1231
				田原 晋	
17 男性	170 62	1級	奈良支部	シバタ リオ	1232
				柴田 琉央	
15 男性	163 57	初段	JKK(ジャパンカラテキッズクラブ)	ササヤマ ユウタ	1233
				笹山 優太	
15 男性	162 58	3級	北海道札幌支部	マキノ ユキヨシ	1234
				牧野 廉巧	
17 男性	171 60	その他	桜塾	ハヤシ リョウガ	1235
				林 諒芽	
16 男性	171 62	2級	実戦空手道 谷岡道場	ホンマ リク	1236
				本間 璃玖	
16 男性	167 61	2級	広島支部	ハマノ ソラ	1237
				浜野 宙	
15 男性	166 58	初段	高知支部	モリ ショウヤ	1238
				森 翔哉	
15 男性	173 60	2級	千葉北支部	エビハラ ソラ	1239
				海老原 昊	
15 男性	171 61	2級	実戦武道空手 武心塾	モトスギリンタロウ	1240
				本杉麟太郎	
17 男性	171 58	初段	三重中央支部	ウエノ コウセイ	1241
				上野 煌世	
15 男性	176 62	初段	昭武館 内田道場	ヤスダ コウキ	1242
				安田 光希	
17 男性	172 62	その他	桜塾	オカダ リョウヘイ	1243
				岡田 凌平	

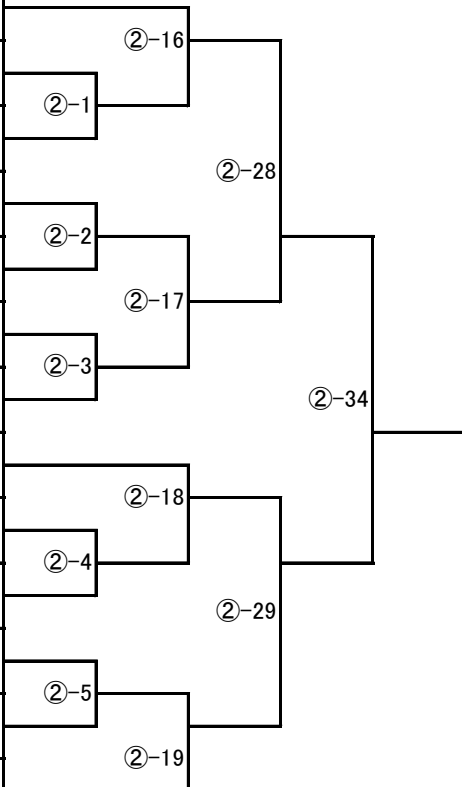

高校生男子 中量級(68kg未満)

年齢/性別	身長/体重	級位・帯	所属	氏名	ゼッケン				
17 男性	161 67	その他	桜塾	ナカヤマ セイト 中山 星音	1244	①-16	①-31	①-39	
16 男性	176 66	1級	静岡支部	ヤマグチ ゲンタロウ 山口 玄太郎	1245				
16 男性	172 67	1級	岩崎空手	イワサキショウマ 岩崎匠真	1246	①-17			
15 男性	172 65	4級	広島支部	カナオト ミチキ 金乙 道輝	1247				
16 男性	176 64	2級	東京佐伯道場	ニシゾノ ツカサ 西園 司	1248	①-18			
17 男性	168 63	初段	芦原会館 静岡県東部支部	ミキ ユヅキ 三木 侑月	1249				
15 男性	177 65	2級	東京ベイ港支部	タキュウ ユウキ 田久 夕樹	1250	①-19			
17 男性	167 65	1級	三重中央支部	サカグチ ヤマト 坂口 大和	1251				
17 男性	182 66	その他	桜塾	カトウリュウガ 加藤琉雅	1252	①-20	①-33		①-43
17 男性	168 65	1級	香川中央支部	チュウジョウ セナ 中條 世捺	1253				
15 男性	165 67	2級	福岡支部	カワムラ シンタ 河村 心太	1254	①-21			
15 男性	171 64	2級	広島支部	トモイ ハル 友井 遼	1255				
16 男性	174 67	1級	総合空手道 神武会館	イワミ タイガ 岩見 大河	1256	①-22			
16 男性	175 67	2級	沖縄支部	ジャハナ ミナト 謝花 南斗	1257				
17 男性	165 67	初段	東京山手支部	ウサミ タイホウ 宇佐美 大鳳	1258	①-34			

高校生男子 軽重量級(75kg未満)

年齢/性別	身長/体重	級位・帯	所属	氏名	ゼッケン	
17 男性	180 70	1級	東京城南川崎支部	キタジマ ハルマサ 北嶋 治将	1259	⑥-19
17 男性	170 70	4級	栃木支部	タカハシ ウキョウ 高橋 佑恭	1260	
17 男性	182 73	1級	神奈川北支部	バンノ コウタ 阪野 滉太	1261	⑥-20
15 男性	171 72	1級	愛知中央支部	オザワ ダイスケ 小澤 大祐	1262	
16 男性	174 70	無級	厚木・赤羽支部	カシワダ ユウキ 柏田 悠希	1263	⑥-21
15 男性	173 72	2級	東京ベイ港支部	ワダ リュウタ 和田 琉太	1264	
15 男性	182 74	1級	大阪なにわ支部	ツノダ タイチ 角田 大地	1265	⑥-22
15 男性	168 70	初段	一般社団法人極真会館 東京都佐藤道場	ヤマナカ イッセイ 山中 一成	1266	
16 男性	174 73	1級	大田南支部	ナイトウ リクト 内藤 陸仁	1267	⑥-23
15 男性	176 65	3級	北海道札幌支部	ヒサマツ ユメト 久松 夢士	1268	
17 男性	171 68	2級	一般社団法人極真会館 神奈川県井上道場	サカイシュウヘイ 酒井脩平	1269	⑥-24
16 男性	167 72	1級	新潟支部	ハヤシ カズキ 林 一樹	1270	
15 男性	172 72	1級	西神奈川支部	ミウラ ヤマト 三浦 大和	1271	⑥-25
17 男性	173 67	3級	栃木支部	アマガイ ハルキ 天海 遥希	1272	
16 男性	163 74	1級	東京豊島支部	ヤスオカ リツ 安岡 莉津	1273	⑥-10
16 男性	175 74	初段	東京江戸川支部	イシハラ ハルト 石原 遼斗	1274	
16 男性	172 72	1級	宮崎中央道場	ゴトウ ヨシキ 後藤 馨基	1275	⑥-26

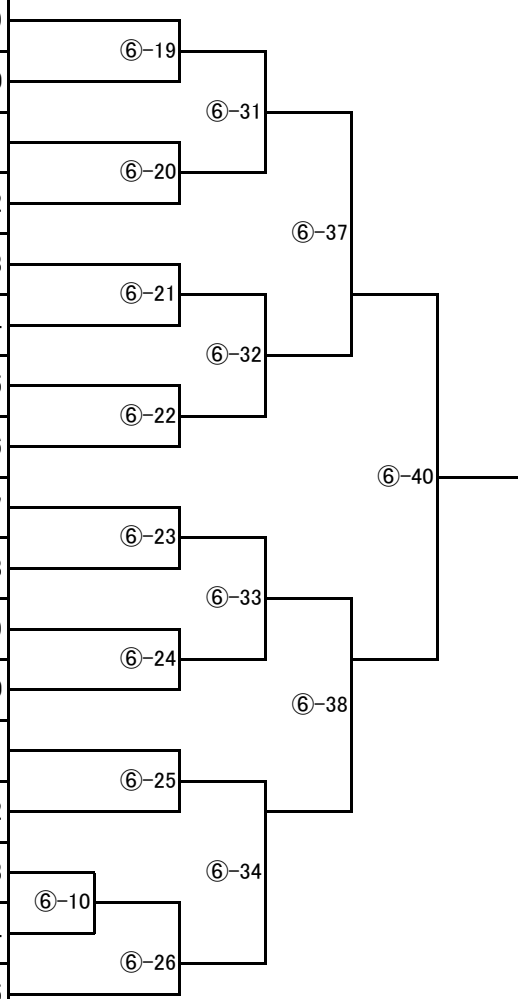

高校生男子 重量級(75kg以上)

年齢/性別	身長/体重	級位・帯	所属	氏名	ゼッケン
17 男性	178 78	初段	世田谷・杉並支部	ツカモト ケイジロウ 塚本 慶次郎	1276
16 男性	180 78	1級	徳島西南支部	クワジマ トキ 栗島 十輝	1277
16 男性	173 93	2級	厚木・赤羽支部	ナカムラ ヒロキ 中村 浩樹	1278
18 男性	181 80	2級	奄美支部	シバヤマ カズヤ 芝山 かずや	1279
18 男性	179 90	初段	正伝流空手道中村道場	ストウタイゴ 須藤泰冴	1280
17 男性	171 82	1級	千葉南支部	アイノ シオン 藍野 紫穂	1281
15 男性	178 88	1級	水戸啓明高等学校空手道部	サイトウ カイ 齋藤 海	1282
16 男性	177 88	初段	東京江戸川支部	ヤマダ ユウキ 山田 祐輝	1283
16 男性	175 88	その他	桜塾	フジタ コウヤ 藤田 琥也	1284
17 男性	173 75	1級	広島支部	フルシヨウ マサキ 古庄 正樹	1285
16 男性	174 95	初段	和歌山支部	ハシモト ツバサ 橋本翼	1286
16 男性	178 98	1級	鹿児島支部	ホリノウチ ヨウタ 堀之内 陽暉	1287
16 男性	176 105	2級	東京城南川崎支部	ゴトウ コウノスケ 後藤 光乃介	1288
16 男性	173 87	7級	長野支部	フジモリ ゲンキ 藤森 玄毅	1289
17 男性	172 89	1級	大阪なにわ支部	モリタ トモヤ 森田 智哉	1290
15 男性	170 78	1級	茨城県央支部	ジンボ マサト 神保 智	1291
17 男性	173 92	初段	東京江戸川支部	トオダ リュウジ 遠田 竜司	1292

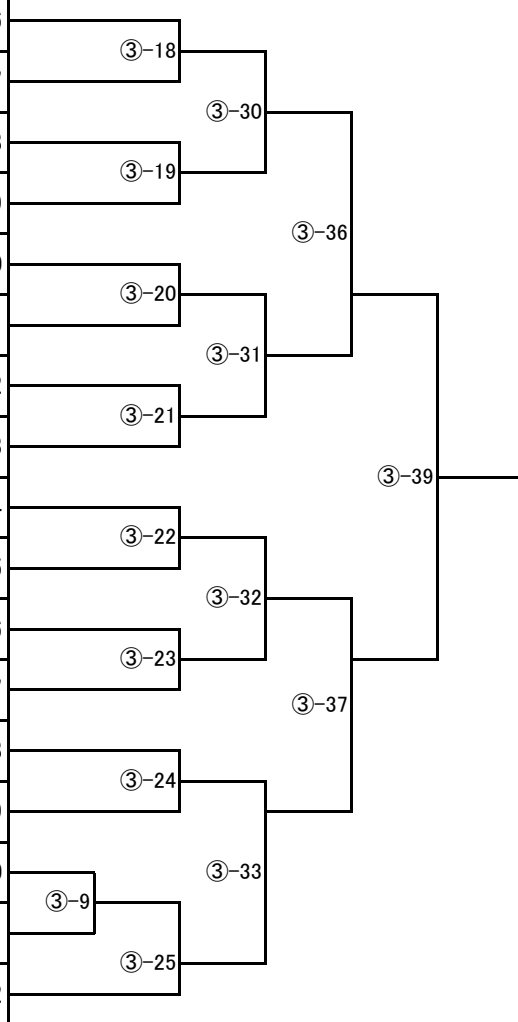

高校生女子 軽量級(50kg未満)

年齢/性別	身長/体重	級位・帯	所属	氏名	ゼッケン			
16 女性	163 49	2段	我流空手道北斗會	タナカ エマ	1293	②-20	②-6	②-30
				田中 絵麻				
17 女性	157 48	3級	東京江戸川支部	シライ カエデ	1294	②-6	②-7	②-35
				白井 楓				
16 女性	165 49	1級	一般社団法人極真会館 東京都佐藤道場	ヒロタ ナナミ	1295	②-6	②-7	②-35
				廣田 菜々美				
15 女性	151 49	1級	東京城南川崎支部	サワイ ナノ	1296	②-7	②-21	②-35
				澤井 ナノ				
16 女性	152 48	1級	香川中央支部	ヒクタ コナツ	1297	②-7	②-21	②-35
				低田 小夏				
15 女性	154 43	その他	桜塾	イシミネ チュラ	1298	②-8	②-21	②-35
				石嶺 美				
16 女性	151 49	1級	愛知中央支部	オニシ ハナカ	1299	②-8	②-21	②-35
				尾西 花香				
17 女性	149 44	初段	高知支部	ヤマナカ サワ	1300	②-22	②-9	②-31
				山中 咲和				
16 女性	152 48	初段	東京江戸川支部	サカモト ラン	1301	②-9	②-10	②-31
				坂本 蘭				
18 女性	157 49	初段	岐阜支部	コバヤシ リンネ	1302	②-9	②-10	②-31
				小林 凜音				
15 女性	150 46	6級	兵庫中央支部	オオノ アユ	1303	②-10	②-23	②-31
				大野 亜結				
15 女性	160 46	初段	空手道光武会館	ニシダレナ	1304	②-10	②-23	②-31
				西田玲那				
15 女性	160 49	初段	清凜館	イワグチサラ	1305	②-23	②-23	②-31
				岩口紗藍				

高校生女子 中量級(56kg未満)

年齢/性別	身長/体重	級位・帯	所属	氏名	ゼッケン
17 女性	161 55	1級	埼玉大宮西支部	ホソヤ ホマレ 細谷 誉	1306
17 女性	152 51	初段	眞琉會	オカ アヤホ 岡 彩穂	1307
17 女性	160 52	1級	大阪神戸湾岸支部	セノオ クルミ 妹尾 来望	1308
16 女性	160 54	1級	浦和高野道場	イシカワ ミドリ 石川 翠	1309
17 女性	170 55	3級	奄美支部	シバヤマ リオ 芝山 里央	1310
16 女性	155 55	2級	飛馬道場	サイトウ ハンナ 齋藤 絆菜	1311
17 女性	161 54	初段	高知支部	モリ スズハ 森 涼葉	1312
16 女性	158 55	初段	日本空手道 久保田道場	ミズタニ アイ 水谷 藍	1313
16 女性	163 55	1級	奄美支部	ニシナ サラ 仁科 さら	1314
16 女性	154 54	2級	広島支部	ナカヒロ トモカ 中廣 朋花	1315
15 女性	156 55	1級	兵庫中央支部	ナカダ クルミ 中田 来瑠心	1316
15 女性	162 55	2級	厚木・赤羽支部	エチゼンヤ ユイ 越前谷 結依	1317
17 女性	159 54	初段	心温塾	サトウマナカ 佐藤愛夏	1318

高校生女子 重量級(56kg以上)

年齢/性別	身長/体重	級位・帯	所属	氏名	ゼッケン	
15 女性	162 64	1級	徳島北東あわじ支部	オオツカ ミユ 大塚 未夢	1319	⑩-8
17 女性	161 58	1級	神奈川東横浜支部	ワタナベ アイリ 渡辺 愛梨	1320	
17 女性	155 58	2級	福岡支部	ワタナベ リアナ 渡部 里香奈	1321	⑩-1
17 女性	162 72	初段	高知支部	オカヤマ アイカ 岡山 愛佳	1322	⑩-9
15 女性	156 58	その他	桜塾	タケナガ ミオ 竹永 美渚	1323	
17 女性	150 65	初段	東京東支部	オクムラ アンリ 奥村 杏俐	1324	⑩-10
15 女性	165 58	1級	福岡支部	シノハラ サトミ 篠原 智美	1325	
15 女性	158 59	2級	岐阜支部	トクミツ ミサキ 徳光 美沙紀	1326	⑩-2
16 女性	161 62	1級	極真会館 橋本道場	マツダ リオ 松田 理央	1327	⑩-3
17 女性	162 65	8級	西神奈川支部	ミウラ アスカ 三浦 明日花	1328	⑩-11
16 女性	163 71	初段	流心館	ソネカツ サヤカ 曾根勝 沙也香	1329	

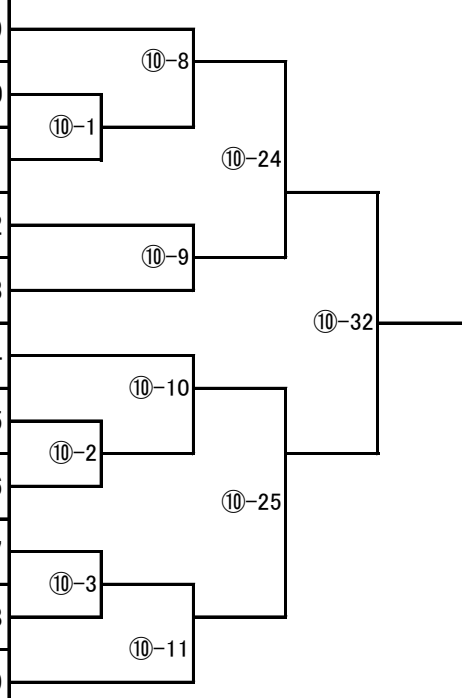

学生男子 軽量級(70kg未満)

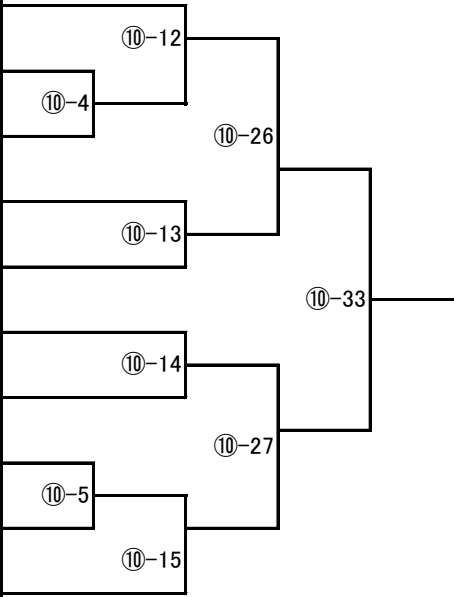
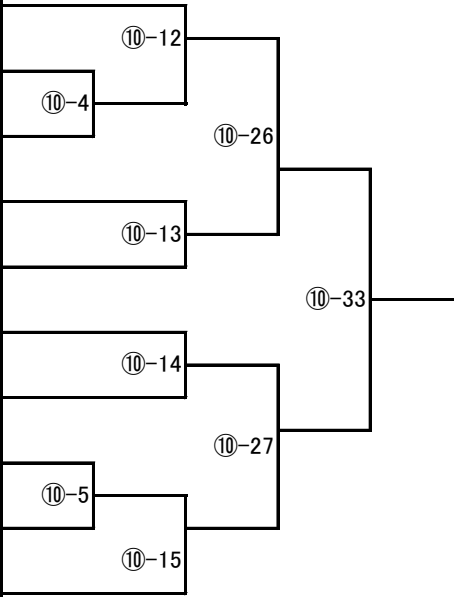
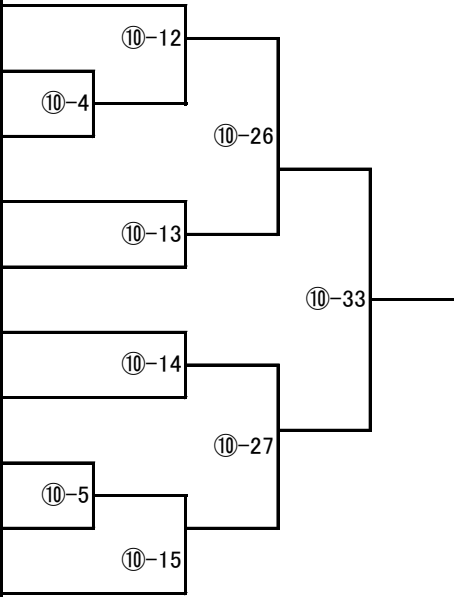
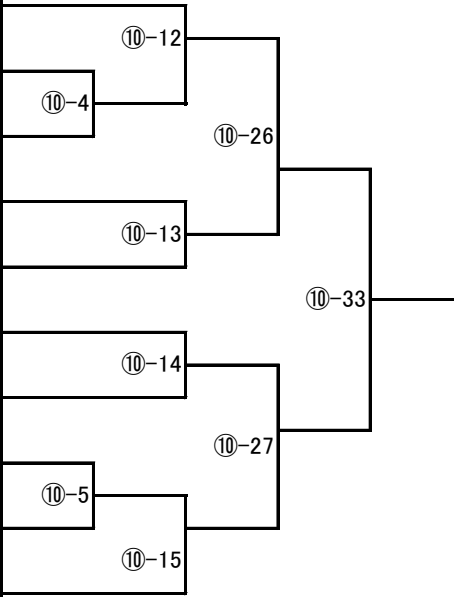
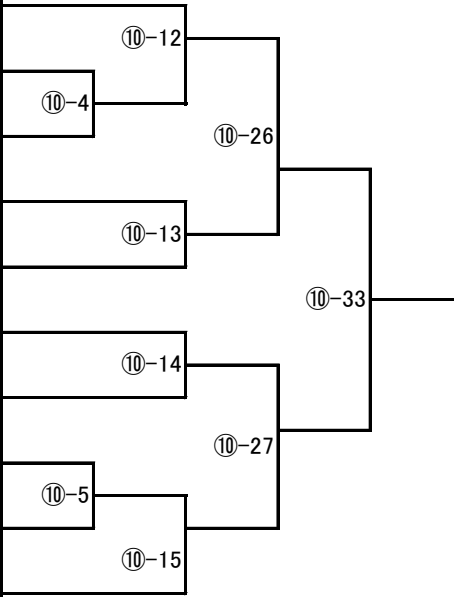
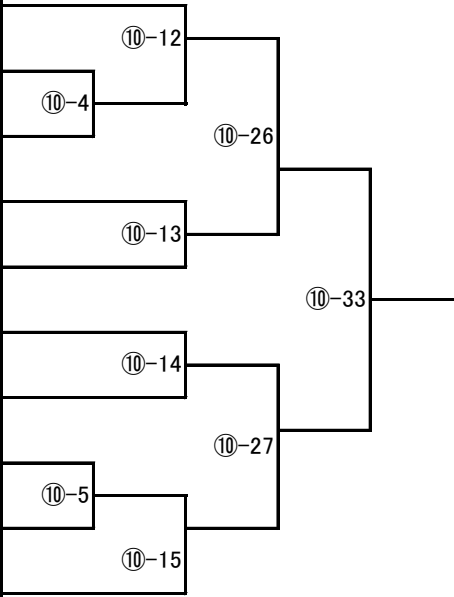
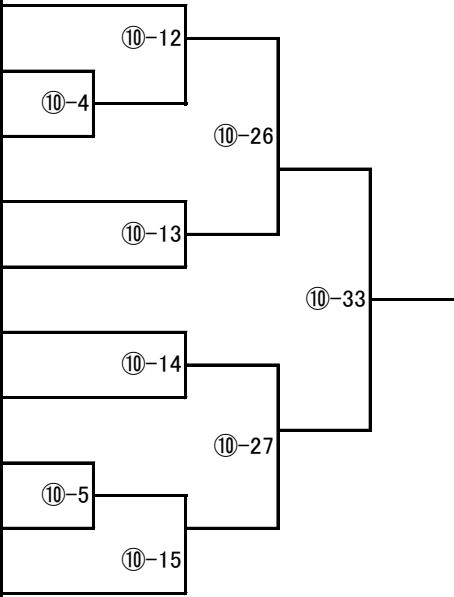
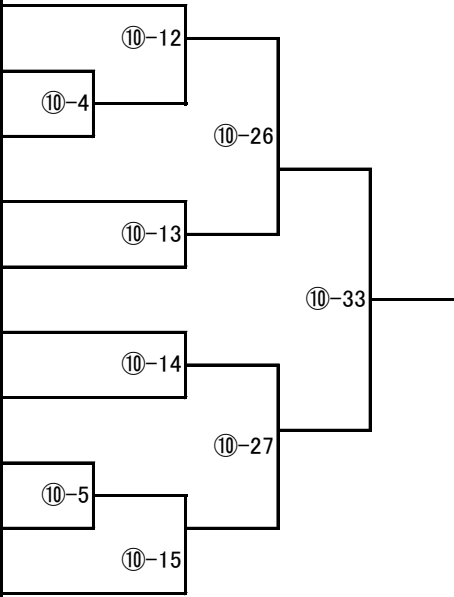
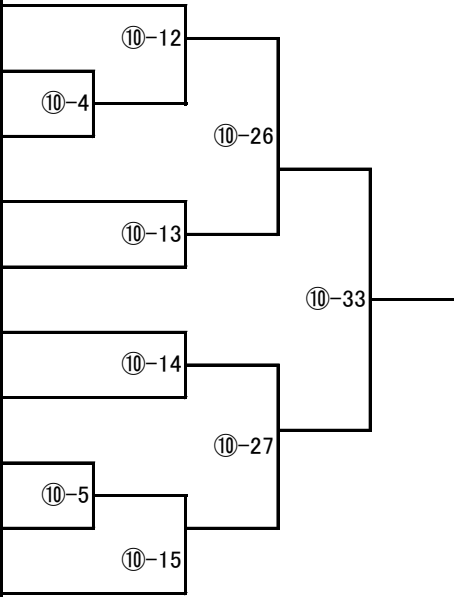
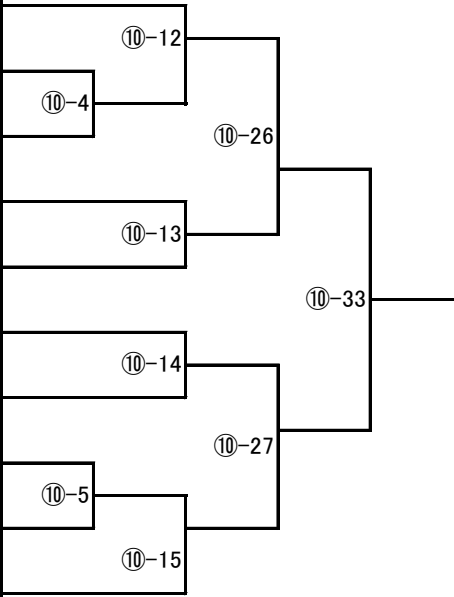
年齢/性別	身長/体重	級位・帯	所属	氏名	ゼッケン						
18 男性	170 62	初段	大阪神戸湾岸支部	タナカ ショウタ	1330						
				田中 将太							
23 男性	172 67	2段	白蓮会館 八尾西支部	ミチゴエ ダイチ	1331						
				道越 大地							
22 男性	175 65	1級	東京北西支部	コマツ リュウ	1332						
				小松 龍							
18 男性	174 64	初段	三重中央支部	アオタ レン	1333						
				青田 怜							
18 男性	169 66	初段	福岡支部	サカエ ジョウタロウ	1334						
				栄 丈太郎							
20 男性	174 69	1級	厚木・赤羽支部	オグマ ヒロヤス	1335						
				尾熊 裕康							
19 男性	173 69	3級	奄美支部	ビゼン リキヤ	1336						
				備前 力哉							
21 男性	174 62	初段	大阪北支部	カワキタ カイト	1337						
				川北 海斗							
19 男性	174 65	初段	極真会館 宮城県本部	コバヤシ ナオキ	1338						
				小林 直生							
19 男性	163 69	初段	福岡支部	ウダガワ ハルキ	1339						
				宇田川 春稀							

学生男子 中量級(80kg未満)

年齢/性別	身長/体重	級位・帯	所属	氏名	ゼッケン
19 男性	170 75	2級	福岡支部	イワセ ユウト 岩瀬 勇翔	1340
22 男性	185 77	4級	東京町田支部	カワモト タカキ 河本 昂己	1341
20 男性	175 79	1級	総本部 埼大道場	ウスイ リクト 碓井 陸斗	1342
21 男性	170 70	1級	空手道 天勇會	モリ カイト 森 海渡	1343
19 男性	175 79	初段	愛知中央支部	ハタナカ ハルマ 畠中 春真	1344

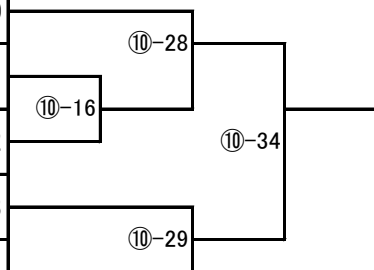

学生男子 重量級(80kg以上)

年齢/性別	身長/体重	級位・帯	所属	氏名	ゼッケン	
20 男性	173 85	初段	北海道支部外館道場	キムラ ショウキ 木村 捷旭	1345	⑩-17
20 男性	176 87	1級	岩崎空手	フルヤマサト 古矢 聖人	1346	
20 男性	177 95	初段	大阪北支部	ナカジマ ケンシン 中島 健心	1347	⑩-35

U25女子 19歳以上25歳未満 軽量級(57kg未満)

年齢/性別	身長/体重	級位・帯	所属	氏名	ゼッケン	
19 女性	158 49	1級	神奈川県東横浜支部	ヤナギサワ アヤネ 柳澤 絢音	1348	⑩-18
19 女性	156 49	1級	栃木支部	チバ ハルカ 千葉 遥	1349	
21 女性	166 54	初段	愛知中央支部	イトウ キョウカ 伊藤 今日香	1350	⑩-6
20 女性	155 50	初段	埼玉大宮西支部	ホソヤ マレカ 細谷 希花	1351	⑩-19
18 女性	167 56	初段	福岡支部	ニシナ ツムギ 仁科 つむぎ	1352	
19 女性	164 56	初段	岡山東支部	タナカ リナ 田中 利奈	1353	⑩-20
23 女性	157 50	6級	愛知中央支部	ヤマグチ ハルカ 山口 遥花	1354	
18 女性	151 53	初段	香川中央支部	シマダ チホ 島田 千穂	1355	⑩-7
20 女性	162 50	初段	極真会館 宮城県本部	コバヤシ エリカ 小林 英里香	1356	⑩-21
20 女性	161 56	初段	東京城南川崎支部	イノウエ ホノカ 井上 ほの花	1357	

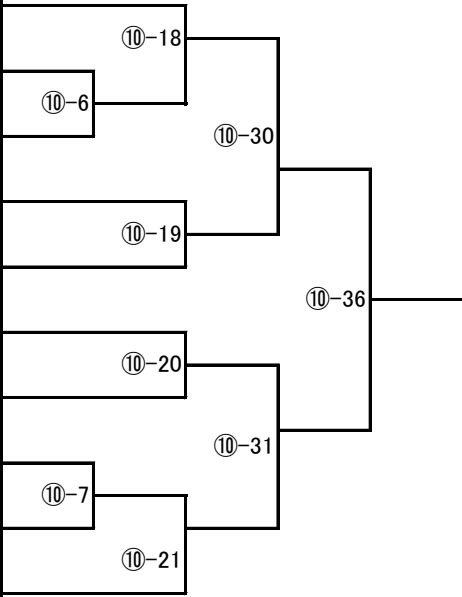

U25女子 19歳以上25歳未満 重量級(57kg以上)

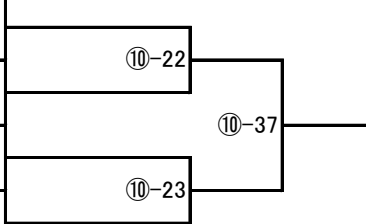
年齢/性別	身長/体重	級位・帯	所属	氏名	ゼッケン	
21 女性	172 70	初段	愛知中央支部	スズキ アイミ	1358	
				鈴木 愛心		
18 女性	162 62	2段	我流空手道北斗會	イシイ ユイ	1359	
				石井 結衣		
18 女性	158 60	1級	浦和高野道場	ハニユウ ナナミ	1360	
				羽生 七海		
18 女性	167 73	初段	桜塾	コバヤシ ユイナ	1361	
				小林 由依菜		