

**Aコート**  
型 幼年男女の部

# 型の部

|     |       |
|-----|-------|
| 指定型 | 太極その1 |
| 優勝  |       |

■内数字はゼッケン番号

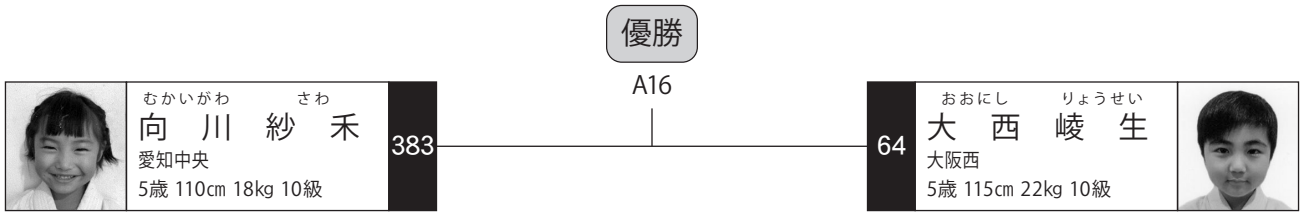

**Bコート**  
型 小学1年生女子の部

|     |       |
|-----|-------|
| 指定型 | 太極その3 |
| 優勝  |       |

■内数字はゼッケン番号

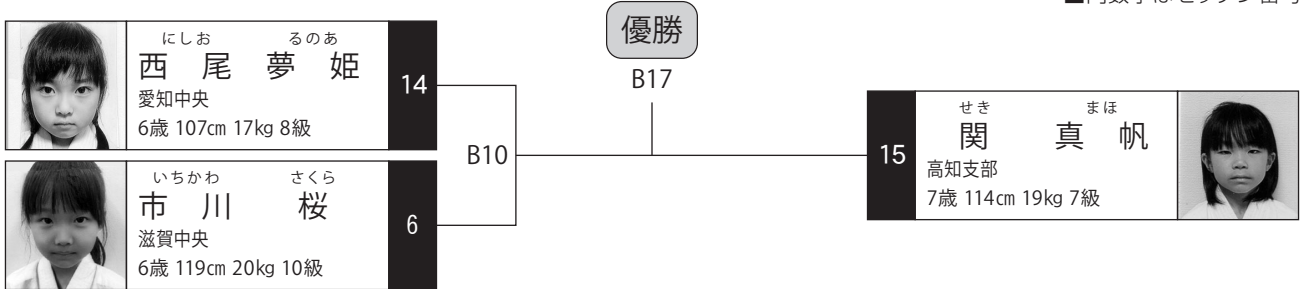

**Bコート**  
型 小学1年生男子の部

|     |       |
|-----|-------|
| 指定型 | 太極その3 |
| 優勝  | 準優勝   |

■内数字はゼッケン番号

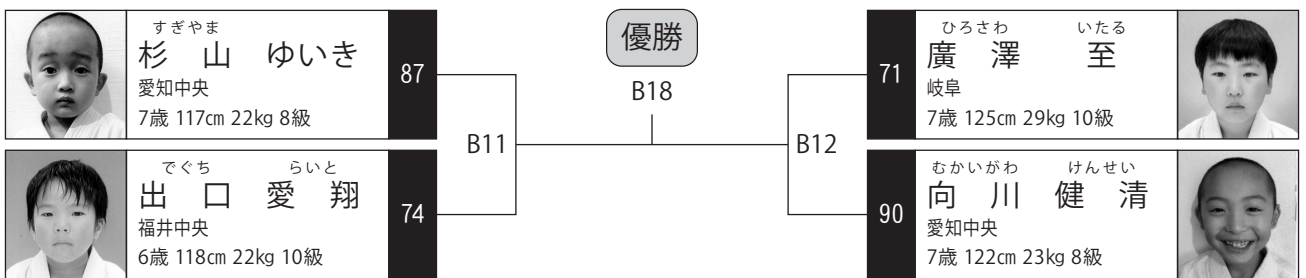

**Cコート**  
型 小学2年生女子の部

|     |       |
|-----|-------|
| 指定型 | 平安その2 |
| 優勝  |       |

■内数字はゼッケン番号

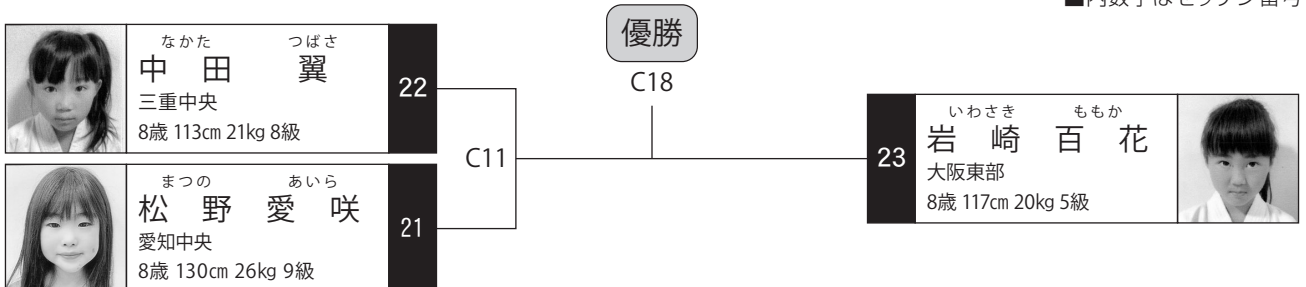

**Cコート**  
型 小学2年生男子の部

|     |       |
|-----|-------|
| 指定型 | 平安その2 |
| 優勝  | 準優勝   |

■内数字はゼッケン番号

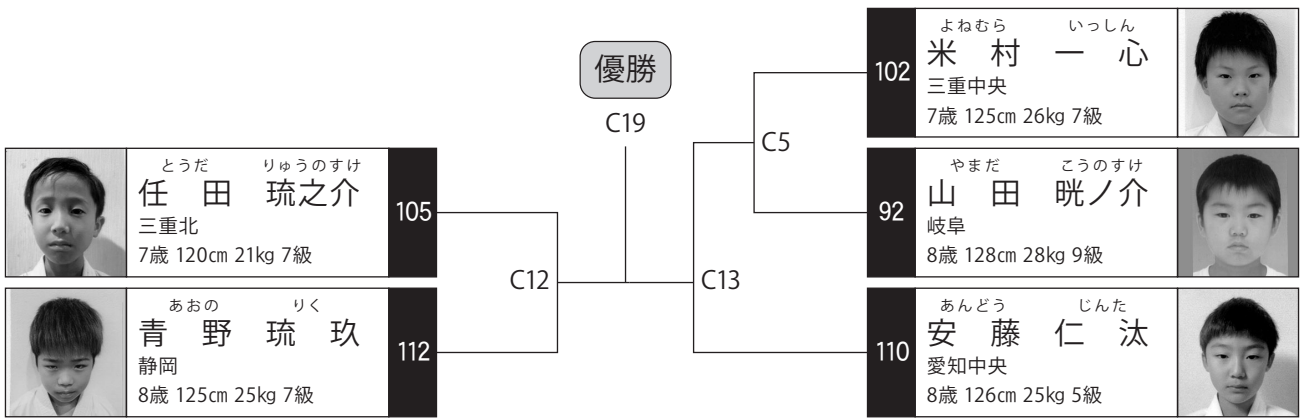

**Aコート**  
型 小学3年生女子の部

|     |       |
|-----|-------|
| 指定型 | 平安その3 |
| 優勝  |       |

■内数字はゼッケン番号

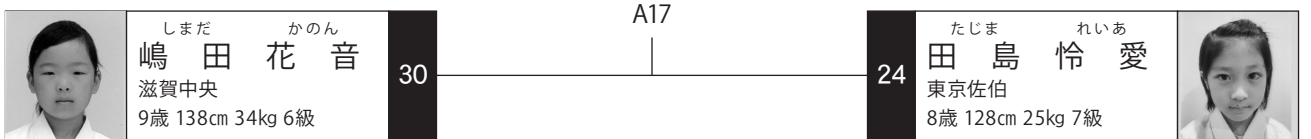

**Aコート**  
型 小学3年生男子の部

|     |       |
|-----|-------|
| 指定型 | 平安その3 |
| 優勝  | 準優勝   |
| 三位  | 三位    |

■内数字はゼッケン番号

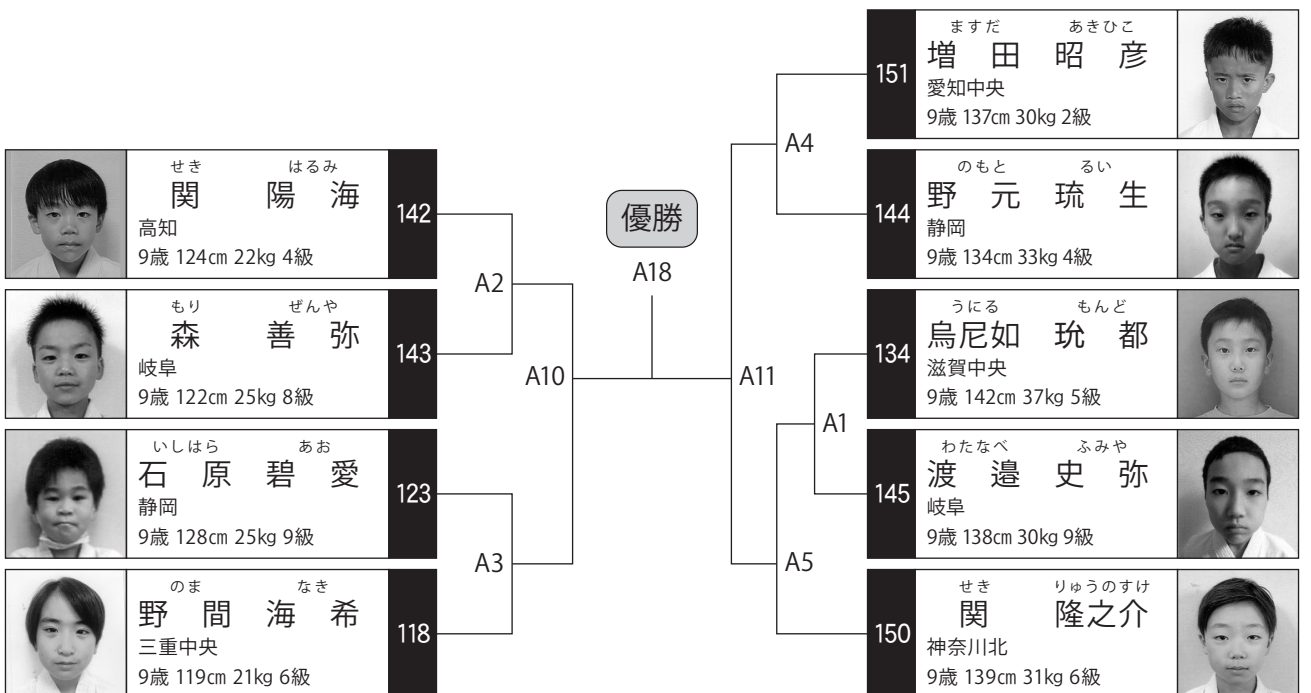

**Bコート**  
**型 小学4年生女子の部**

|     |       |
|-----|-------|
| 指定型 | 平安その4 |
| 優勝  | 準優勝   |

■内数字はゼッケン番号

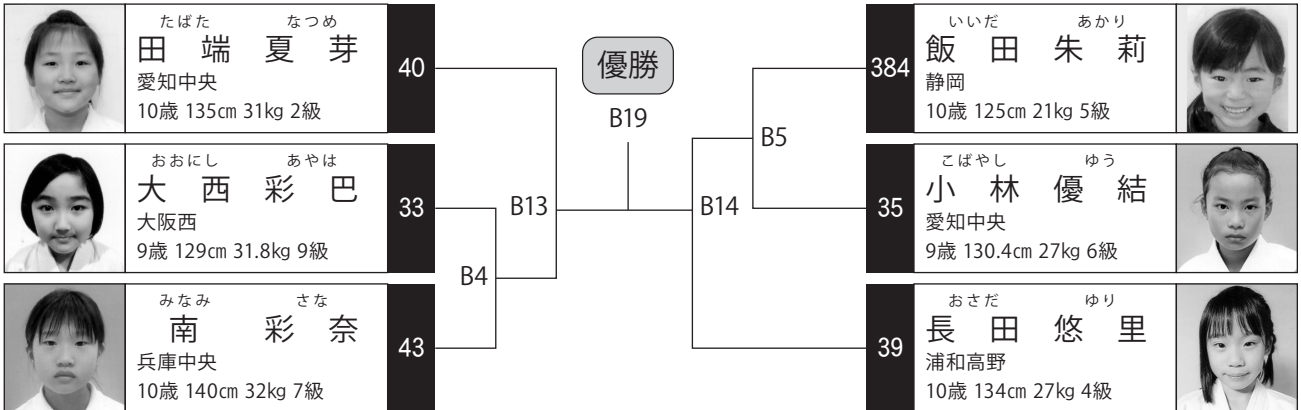

**Bコート**  
**型 小学4年生男子の部**

|     |       |
|-----|-------|
| 指定型 | 平安その4 |
| 優勝  | 準優勝   |
| 三位  | 三位    |

■内数字はゼッケン番号

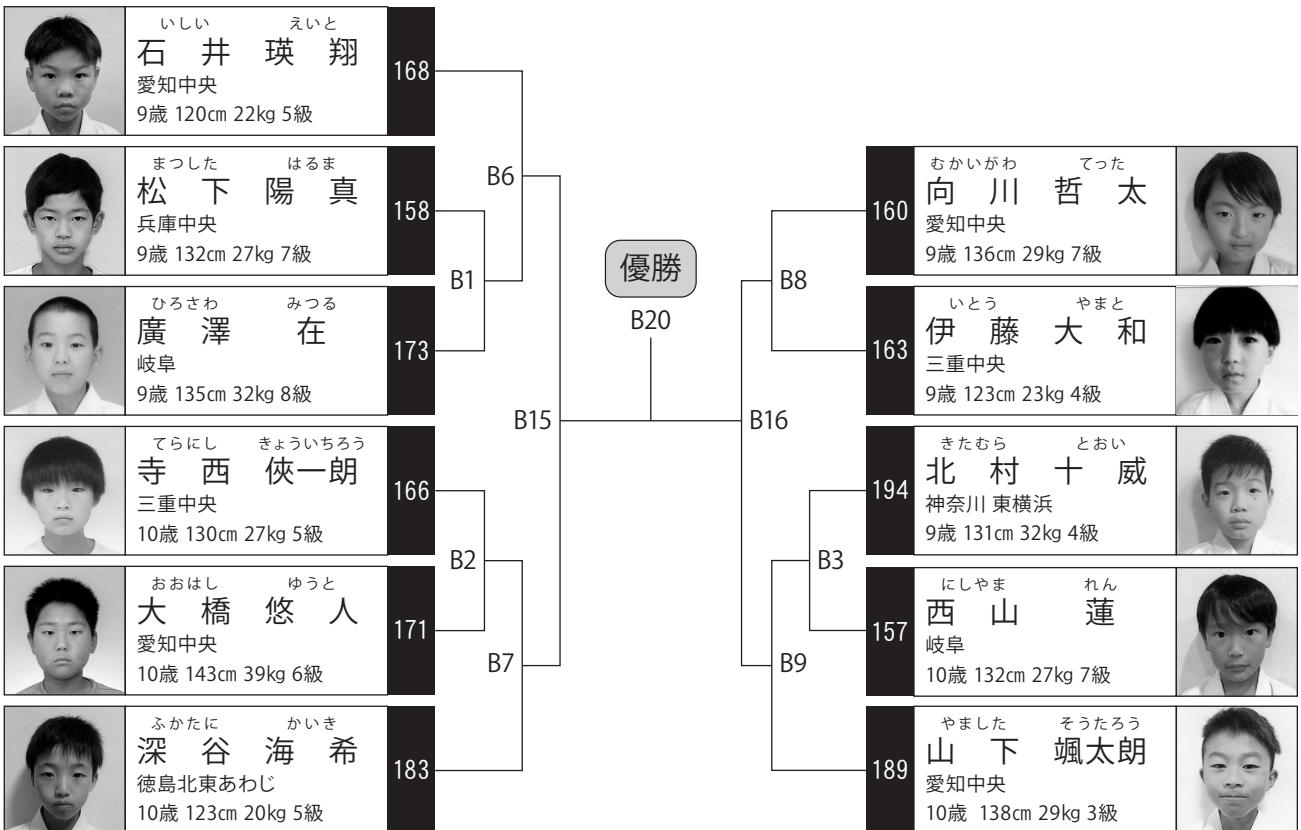





**Aコート**  
型 小学5年生女子の部

|     |       |
|-----|-------|
| 指定型 | 平安その5 |
| 優勝  | 準優勝   |

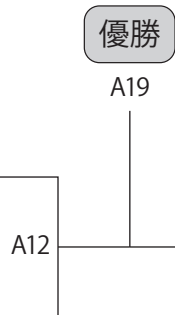
■内数字はゼッケン番号

|   |  |    |
|---|--|----|
|  | きしえ あいさ<br><b>岸江 藍沙</b><br>三重中央<br>10歳 140cm 33kg 2級 | 51 |
|  | すみの みつき<br><b>角野 美月</b><br>徳島西南<br>10歳 138cm 31kg 4級 | 47 |



|    |  |   |
|----|--|---|
| 55 | のむら<br><b>野村 まい</b><br>三重中央<br>11歳 140cm 35kg 1級     |  |
| 49 | かとう なぎさ<br><b>加藤 渚</b><br>埼玉武蔵<br>10歳 131cm 28kg 5級  |  |
| 50 | にしお るるあ<br><b>西尾 来姫</b><br>愛知中央<br>10歳 130cm 25kg 4級 |  |



**Aコート**  
型 小学5年生男子の部

|     |       |
|-----|-------|
| 指定型 | 平安その5 |
| 優勝  | 準優勝   |

■内数字はゼッケン番号

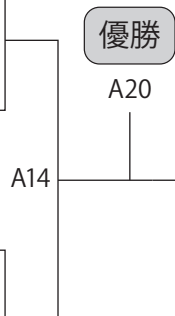
|   |  |     |
|---|--|-----|
|   | くぼ こうしろう<br><b>久保 昊志朗</b><br>愛知中央<br>10歳 127cm 28kg 3級 | 208 |
|  | のま なつ<br><b>野間 海司</b><br>三重中央<br>10歳 135cm 35kg 2級     | 220 |
|  | すぎやま<br><b>杉山 ゆずゆ</b><br>愛知中央<br>11歳 147cm 39kg 5級     | 225 |
|  | いわさき りく<br><b>岩崎 莉玖</b><br>大阪東部<br>11歳 137cm 34kg 3級   | 213 |





|     |   |   |
|-----|---|---|
| 223 | すがや れんすけ<br><b>菅谷 漣佑</b><br>愛知中央<br>10歳 141cm 37kg 2級 |   |
| 222 | わたなべ せいじ<br><b>渡邊 晟示</b><br>岐阜<br>11歳 142cm 41kg 5級   |  |
| 217 | たにくち ゆいき<br><b>谷口 夢生</b><br>兵庫中央<br>10歳 131cm 30kg 5級 |  |

**Cコート**  
型 小学6年生女子の部

|     |     |
|-----|-----|
| 指定型 | 安三  |
| 優勝  | 準優勝 |

■内数字はゼッケン番号

|   |   |     |
|---|---|-----|
|  | こながい かえで<br><b>小長井 楓</b><br>静岡<br>11歳 135cm 30kg 2級 | 385 |
|  | なかせ みゆ<br><b>中瀬 望結</b><br>三重中央<br>11歳 131cm 20kg 4級 | 60  |

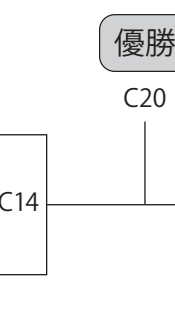

|    |  |   |
|----|--|---|
| 59 | かんだ<br><b>神田 らら</b><br>三重中央<br>11歳 150cm 39kg 4級       |  |
| 63 | たばた りか<br><b>田端 莉茄</b><br>愛知中央<br>12歳 145cm 36kg 2級    |  |
| 61 | てらにし はみゆ<br><b>寺西 羽海優</b><br>三重中央<br>12歳 146cm 36kg 4級 |  |

# Cコート

## 型 小学6年生男子の部

|     |    |     |  |
|-----|----|-----|--|
| 指定型 | 安三 |     |  |
| 優勝  |    | 準優勝 |  |
| 三位  |    | 三位  |  |

■内数字はゼッケン番号

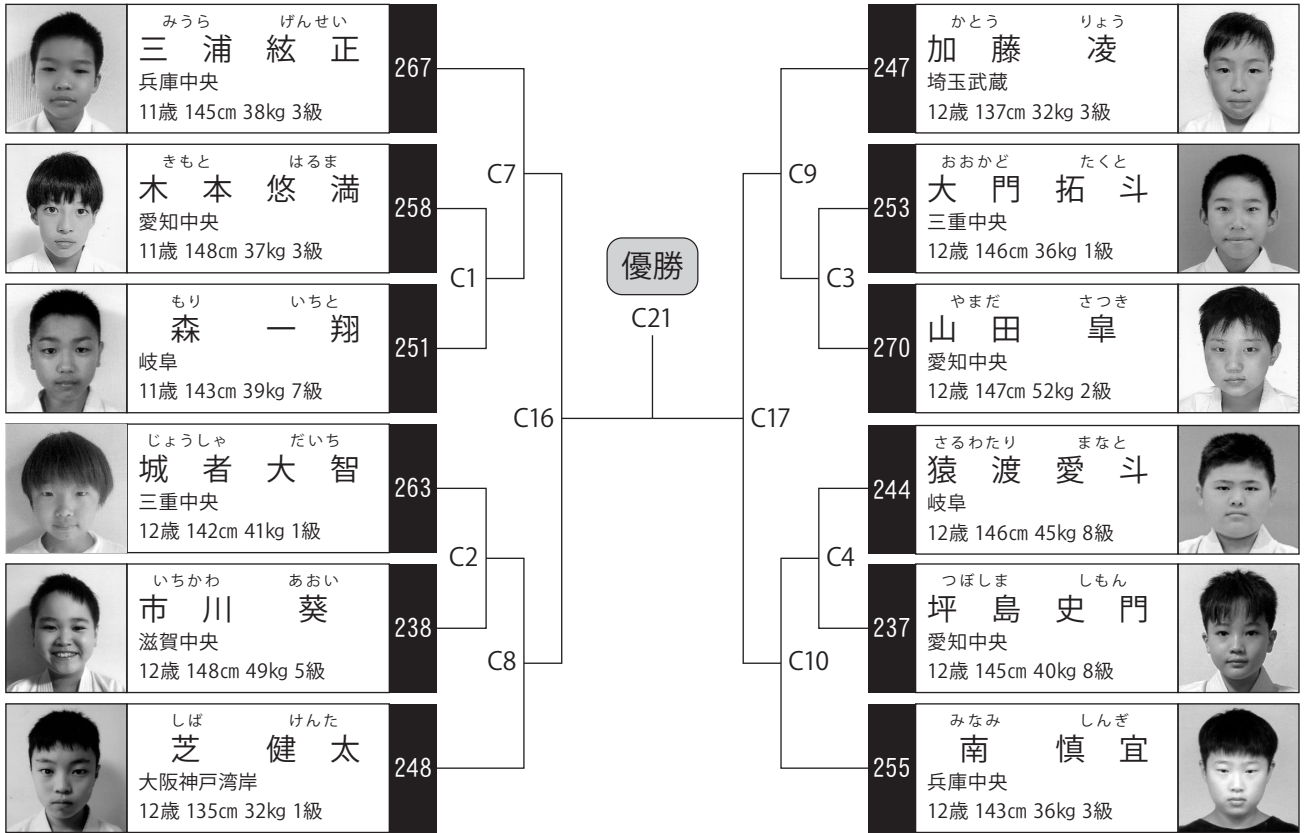

# Mコート

## 型 中学生女子の部

|     |      |     |  |
|-----|------|-----|--|
| 指定型 | 突きの型 |     |  |
| 優勝  |      | 準優勝 |  |

■内数字はゼッケン番号

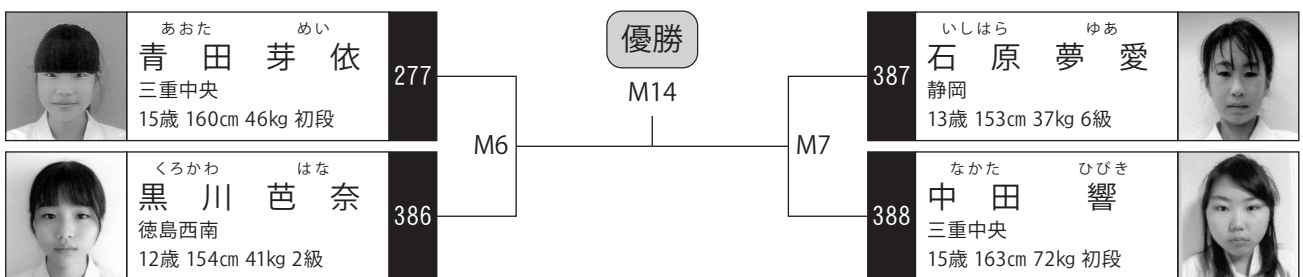

**Mコート**  
**型 中学生男子の部**

| 指定型 | 突き型の型 |
|-----|-------|
| 優勝  | 準優勝   |

■内数字はゼッケン番号

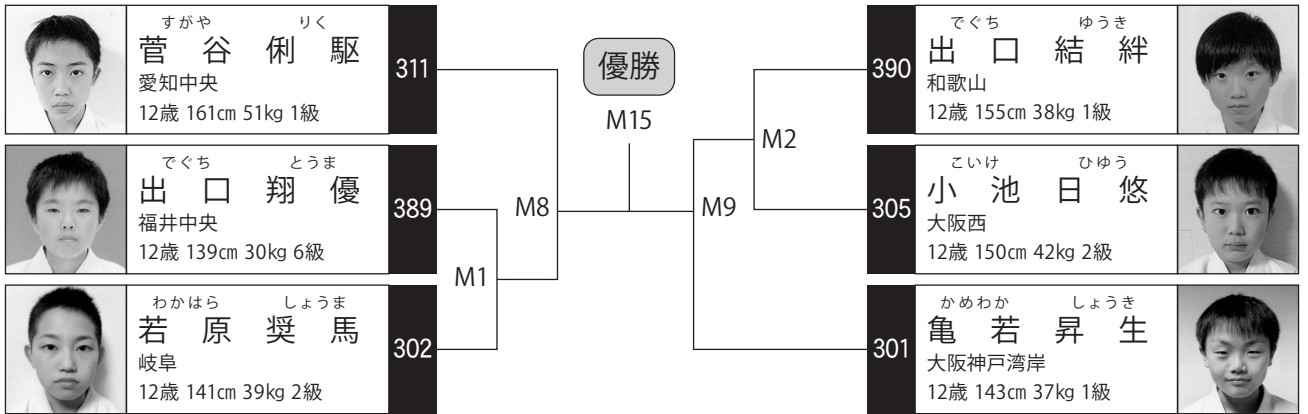

**Mコート**  
**型 一般女子の部**

| 指定型 | 征遠鎮 |
|-----|-----|
| 優勝  | 準優勝 |

■内数字はゼッケン番号

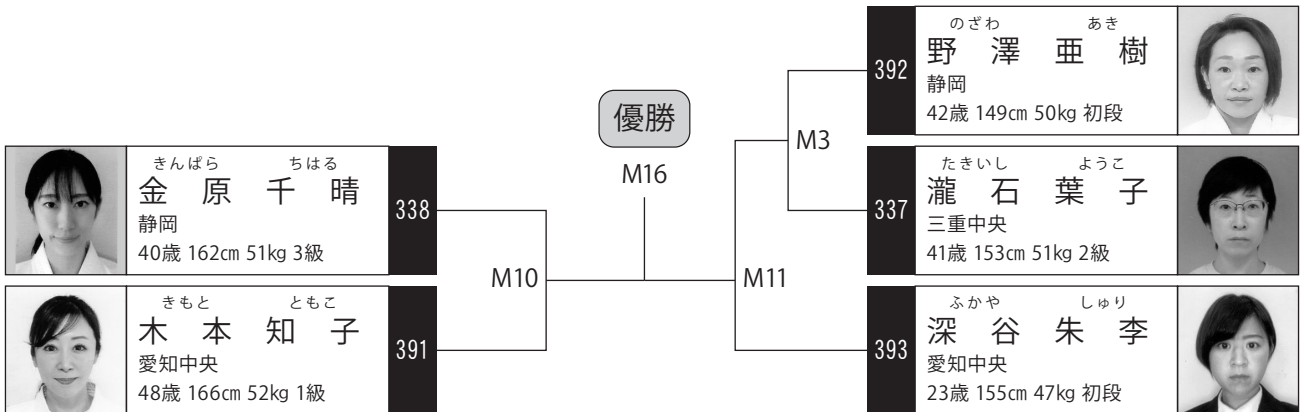

**Mコート**  
**型 一般男子の部**

| 指定型 | 征遠鎮 |
|-----|-----|
| 優勝  | 準優勝 |

■内数字はゼッケン番号

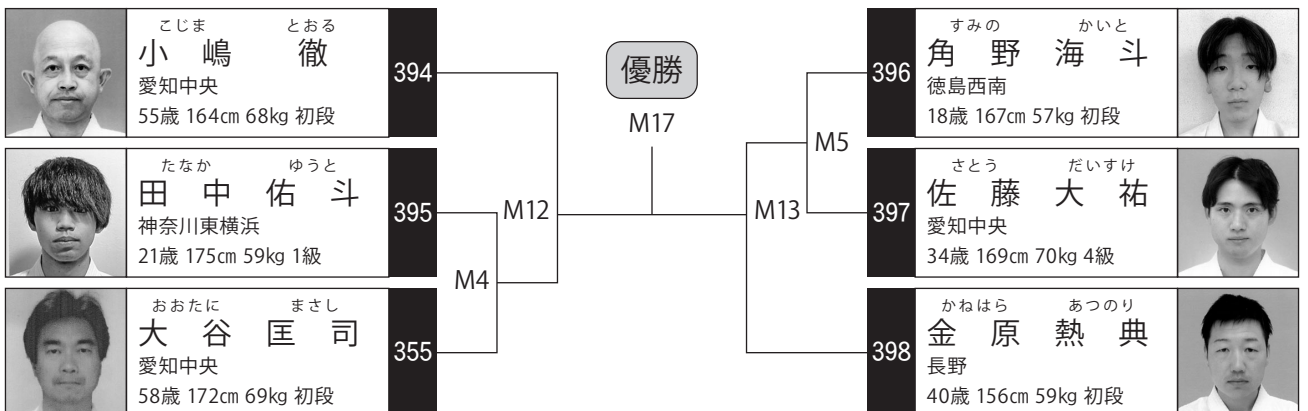

**Aコート**  
幼年女子の部

●本戦/1分 ●延長/1分

# 組手の部

|     |  |
|-----|--|
| 優勝  |  |
| 準優勝 |  |

■内数字はゼッケン番号

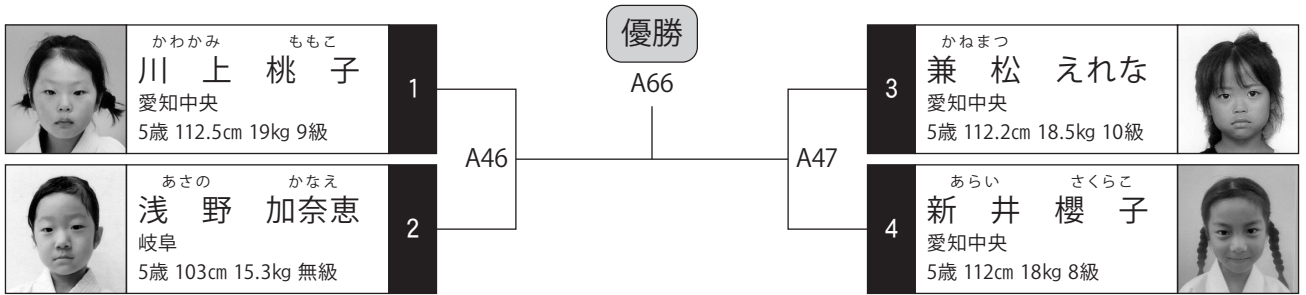

**Aコート**  
小学1年生女子 初級の部

●本戦/1分30秒  
●延長/1分

|    |  |     |  |
|----|--|-----|--|
| 優勝 |  | 準優勝 |  |
| 三位 |  | 三位  |  |

■内数字はゼッケン番号

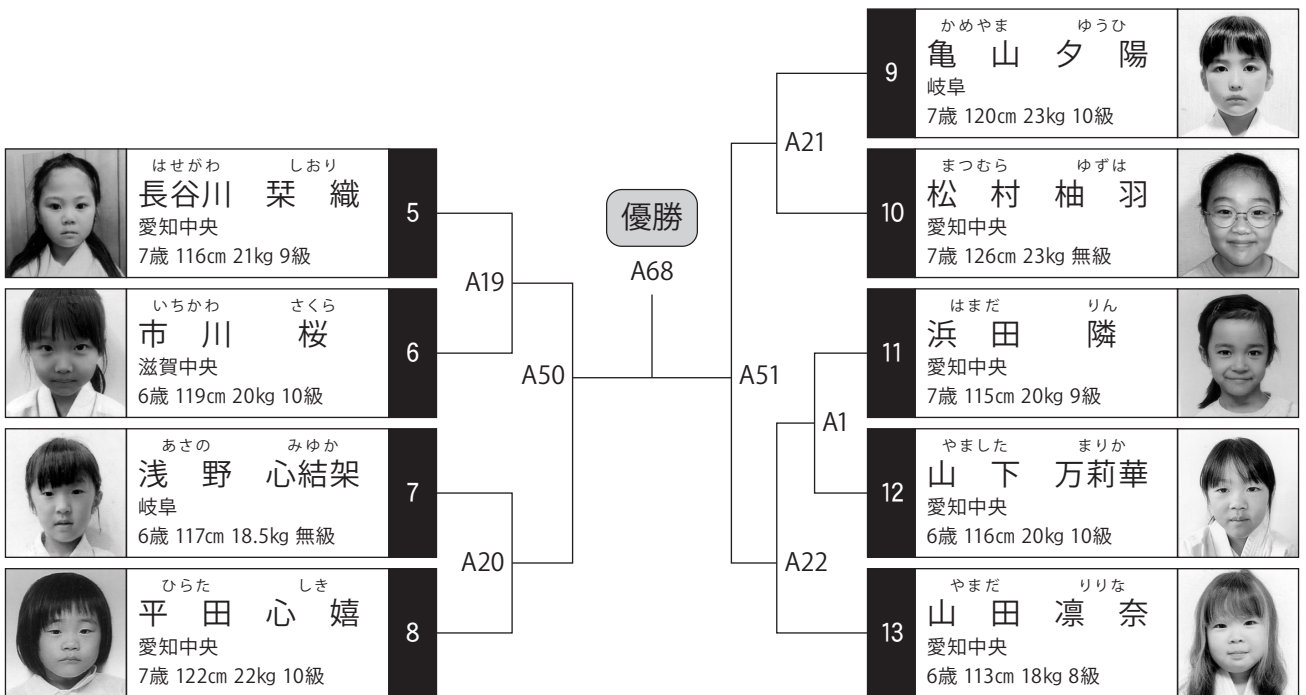

**Aコート**  
小学1年生女子 上級の部

●本戦/1分30秒  
●延長/1分

|    |  |
|----|--|
| 優勝 |  |
|----|--|

■内数字はゼッケン番号

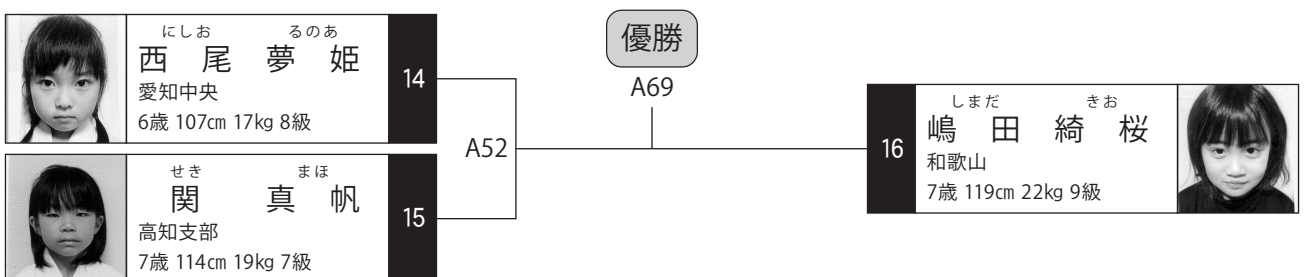

## Bコート

### 小学2年生女子 初級の部

- 本戦/1分30秒
- 延長/1分

|    |  |     |  |
|----|--|-----|--|
| 優勝 |  | 準優勝 |  |
|----|--|-----|--|

■内数字はゼッケン番号

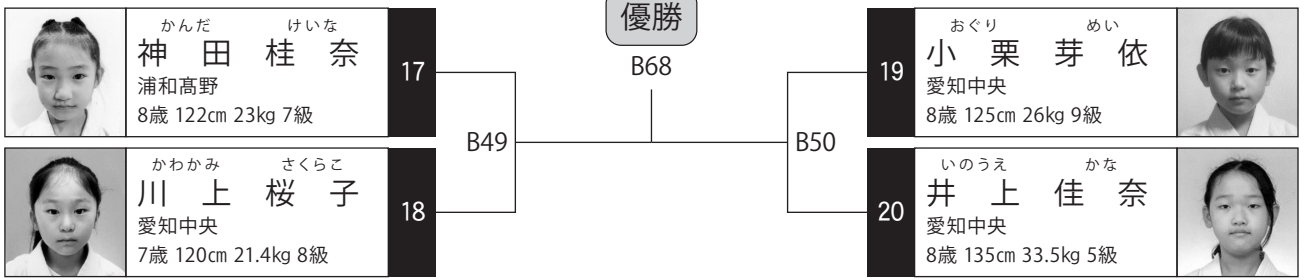

## Bコート

### 小学2年生女子 上級の部

- 本戦/1分30秒
- 延長/1分

|    |  |
|----|--|
| 優勝 |  |
|----|--|

■内数字はゼッケン番号

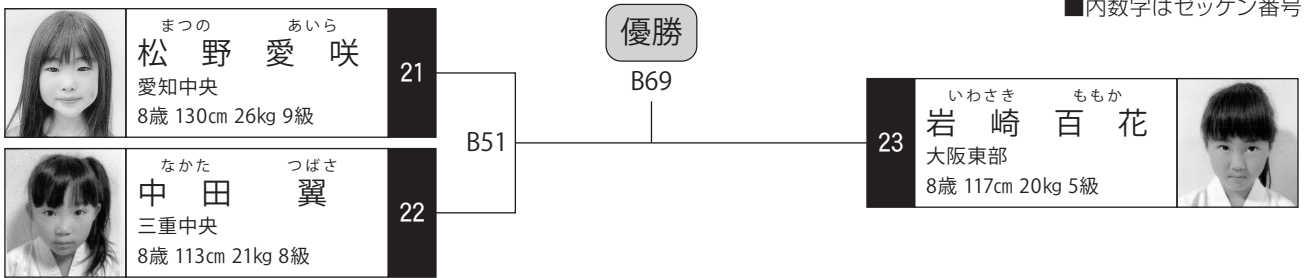

## Aコート

### 小学3年生女子 初級 軽量級の部

- 本戦/1分30秒
- 延長/1分

|    |  |
|----|--|
| 優勝 |  |
|----|--|

■内数字はゼッケン番号

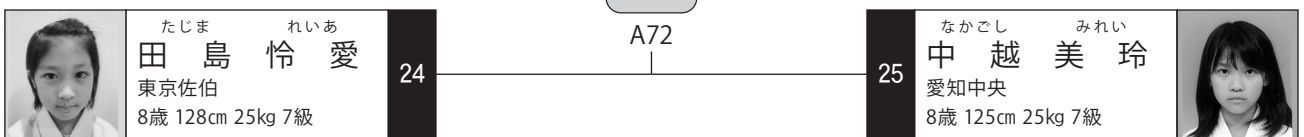

## Aコート

### 小学3年生女子 上級 軽量級の部

- 本戦/1分30秒
- 延長/1分

|    |  |
|----|--|
| 優勝 |  |
|----|--|

■内数字はゼッケン番号

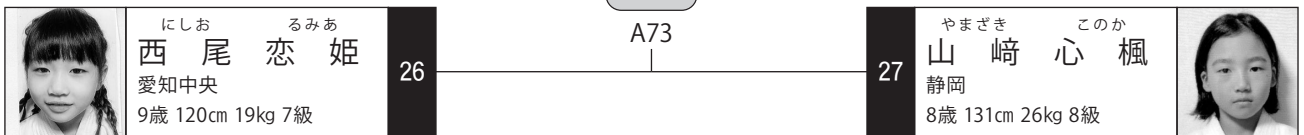

## Aコート

### 小学3年生女子 上級 重量級の部

- 本戦/1分30秒
- 延長/1分

|    |  |
|----|--|
| 優勝 |  |
|----|--|

■内数字はゼッケン番号

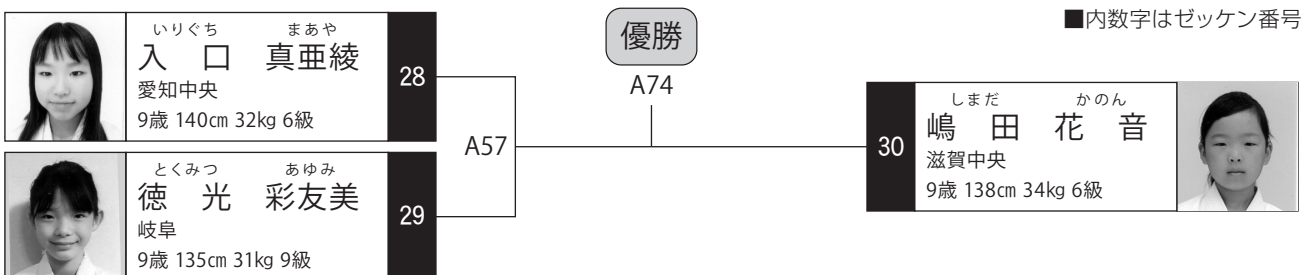



## Bコート

### 小学4年生女子 初級 軽量級の部

- 本戦/1分30秒
- 延長/1分

|    |  |     |  |
|----|--|-----|--|
| 優勝 |  | 準優勝 |  |
|----|--|-----|--|

■内数字はゼッケン番号

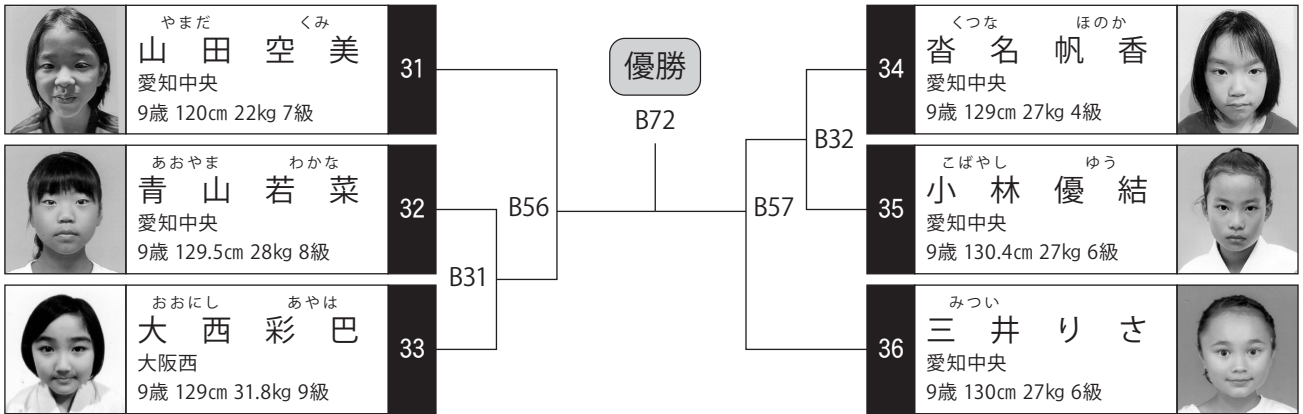

## Bコート

### 小学4年生女子 初級 重量級の部

- 本戦/1分30秒
- 延長/1分

|    |  |
|----|--|
| 優勝 |  |
|----|--|

■内数字はゼッケン番号

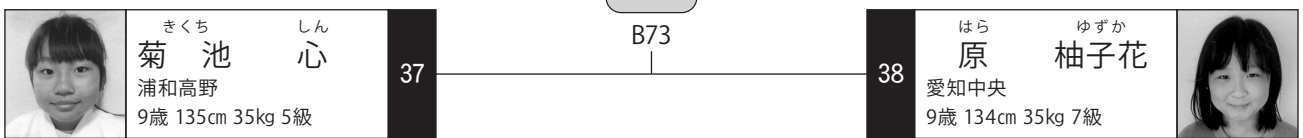

## Bコート

### 小学4年生女子 上級 軽量級の部

- 本戦/1分30秒
- 延長/1分

|    |  |
|----|--|
| 優勝 |  |
|----|--|

■内数字はゼッケン番号

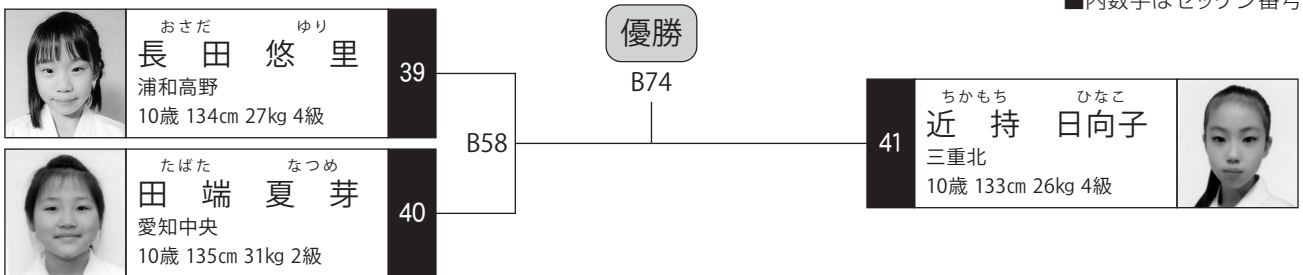

## Bコート

### 小学4年生女子 上級 重量級の部

- 本戦/1分30秒
- 延長/1分

|    |  |
|----|--|
| 優勝 |  |
|----|--|

■内数字はゼッケン番号

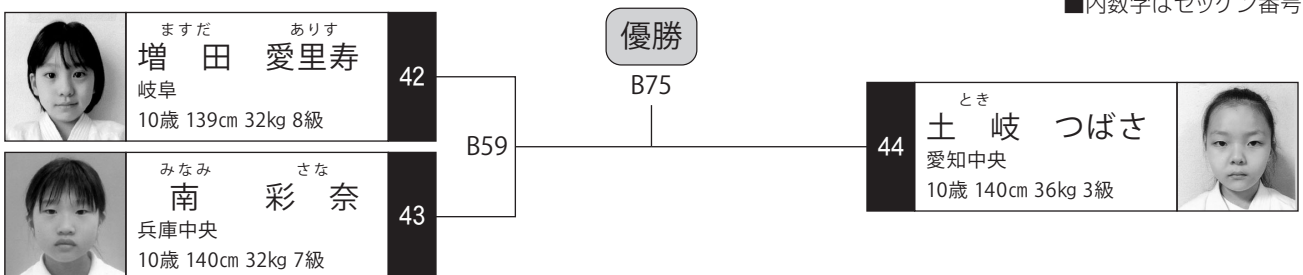

## Cコート

### 小学5年生女子 初級 軽量級の部

- 本戦/1分30秒
- 延長/1分

|    |  |
|----|--|
| 優勝 |  |
|----|--|

■内数字はゼッケン番号

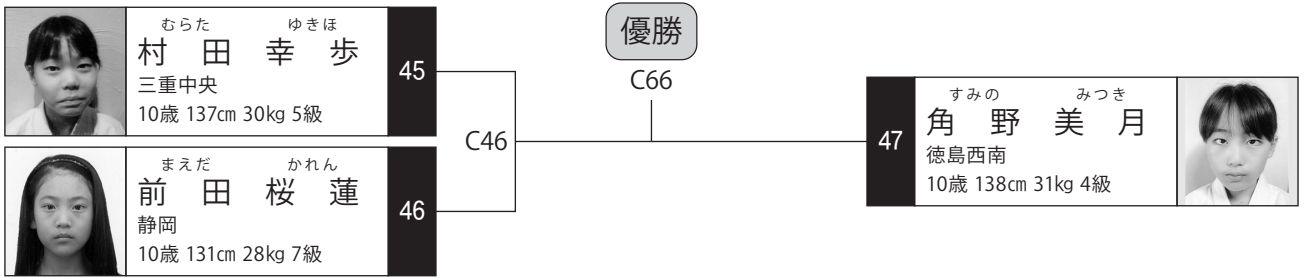

## Cコート

### 小学5年生女子 上級 軽量級の部

- 本戦/1分30秒
- 延長/1分

|    |  |     |  |
|----|--|-----|--|
| 優勝 |  | 準優勝 |  |
|----|--|-----|--|

■内数字はゼッケン番号

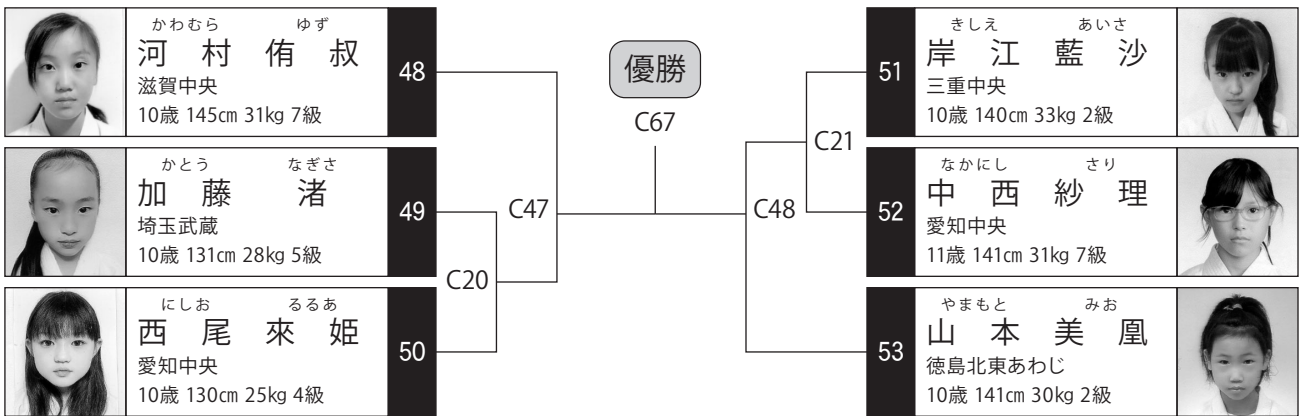

## Cコート

### 小学5年生女子 上級 重量級の部

- 本戦/1分30秒
- 延長/1分

|    |  |     |  |
|----|--|-----|--|
| 優勝 |  | 準優勝 |  |
|----|--|-----|--|

■内数字はゼッケン番号

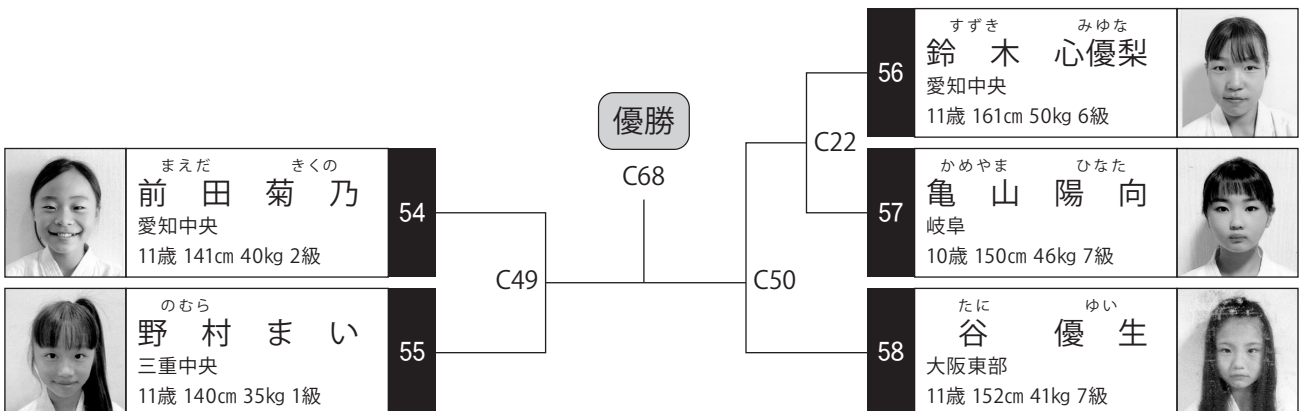

## Cコート

小学6年生女子 初級  
軽量級の部

- 本戦/1分30秒
- 延長/1分

優勝

■内数字はゼッケン番号

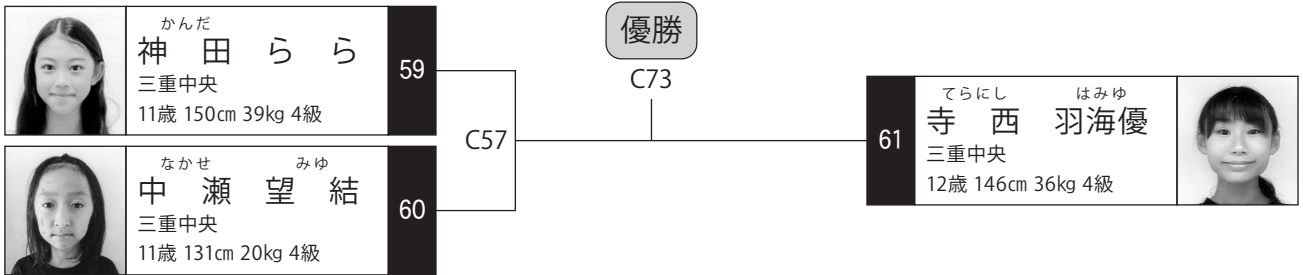

## Cコート

小学6年生女子 上級  
軽量級の部

- 本戦/1分30秒
- 延長/1分

優勝

■内数字はゼッケン番号

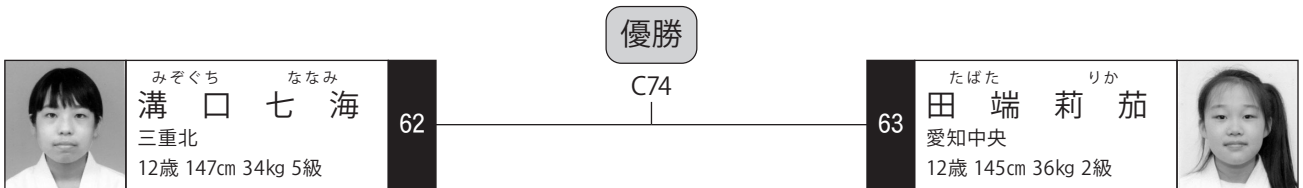

## Aコート

幼年男子の部

- 本戦/1分
- 延長/1分

優勝 準優勝

■内数字はゼッケン番号

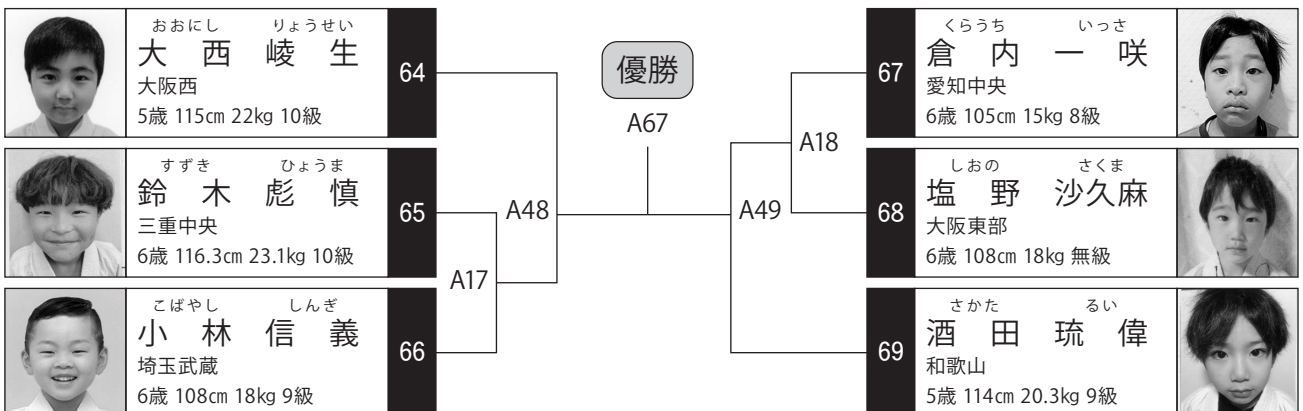

# Aコート

## 小学1年生男子 初級の部

- 本戦/1分30秒
- 延長/1分

|    |  |     |  |
|----|--|-----|--|
| 優勝 |  | 準優勝 |  |
| 三位 |  | 三位  |  |

■内数字はゼッケン番号

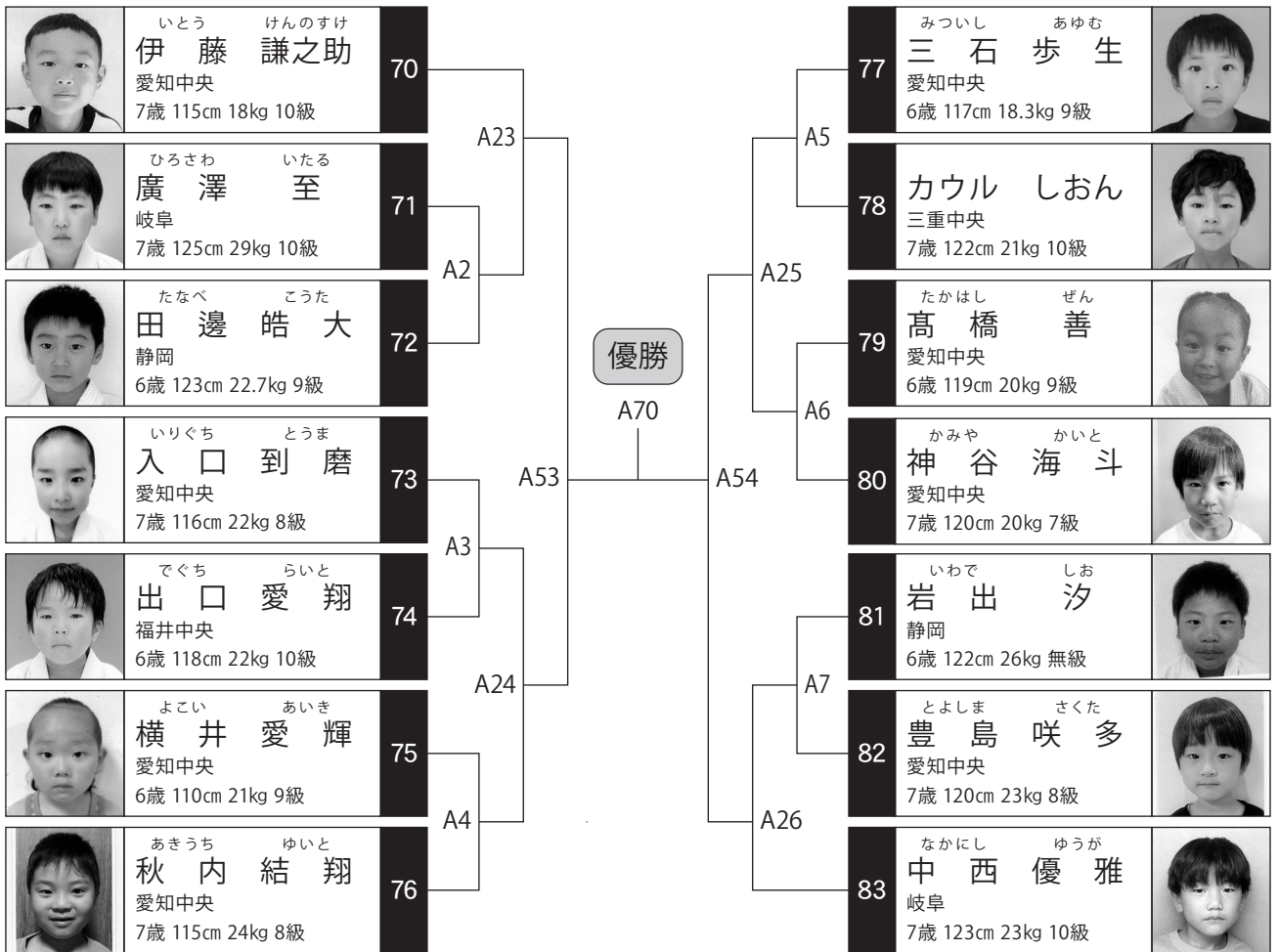

# Aコート

## 小学1年生男子 上級の部

- 本戦/1分30秒
- 延長/1分

|    |  |     |  |
|----|--|-----|--|
| 優勝 |  | 準優勝 |  |
|----|--|-----|--|

■内数字はゼッケン番号

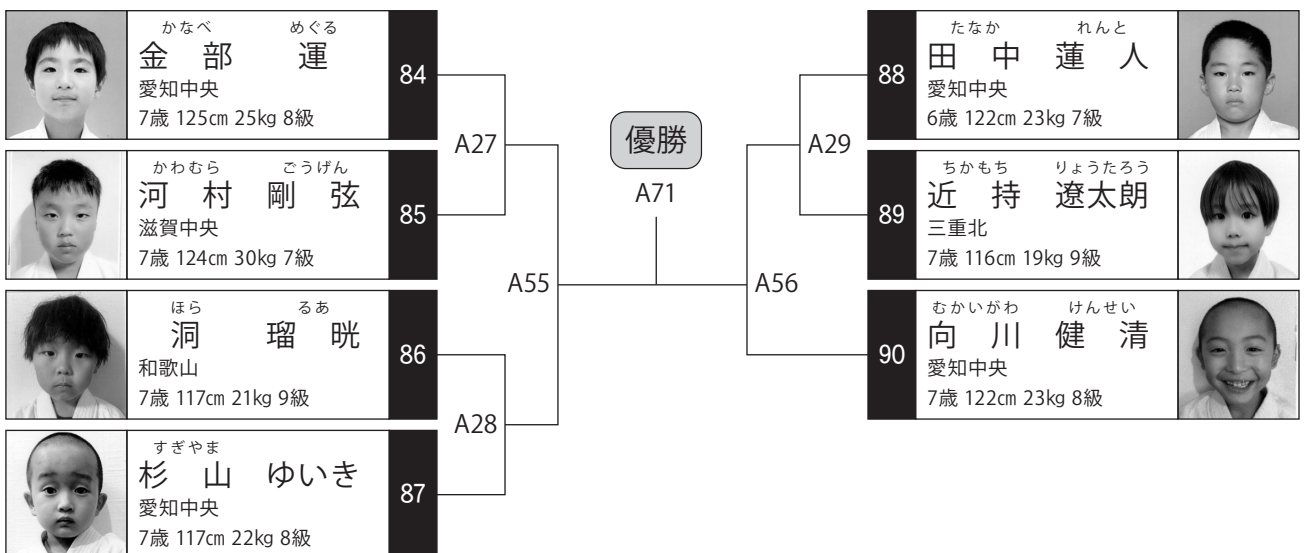

## Bコート

### 小学2年生男子 初級の部

- 本戦/1分30秒
- 延長/1分

|    |  |     |  |
|----|--|-----|--|
| 優勝 |  | 準優勝 |  |
| 三位 |  | 三位  |  |

■内数字はゼッケン番号

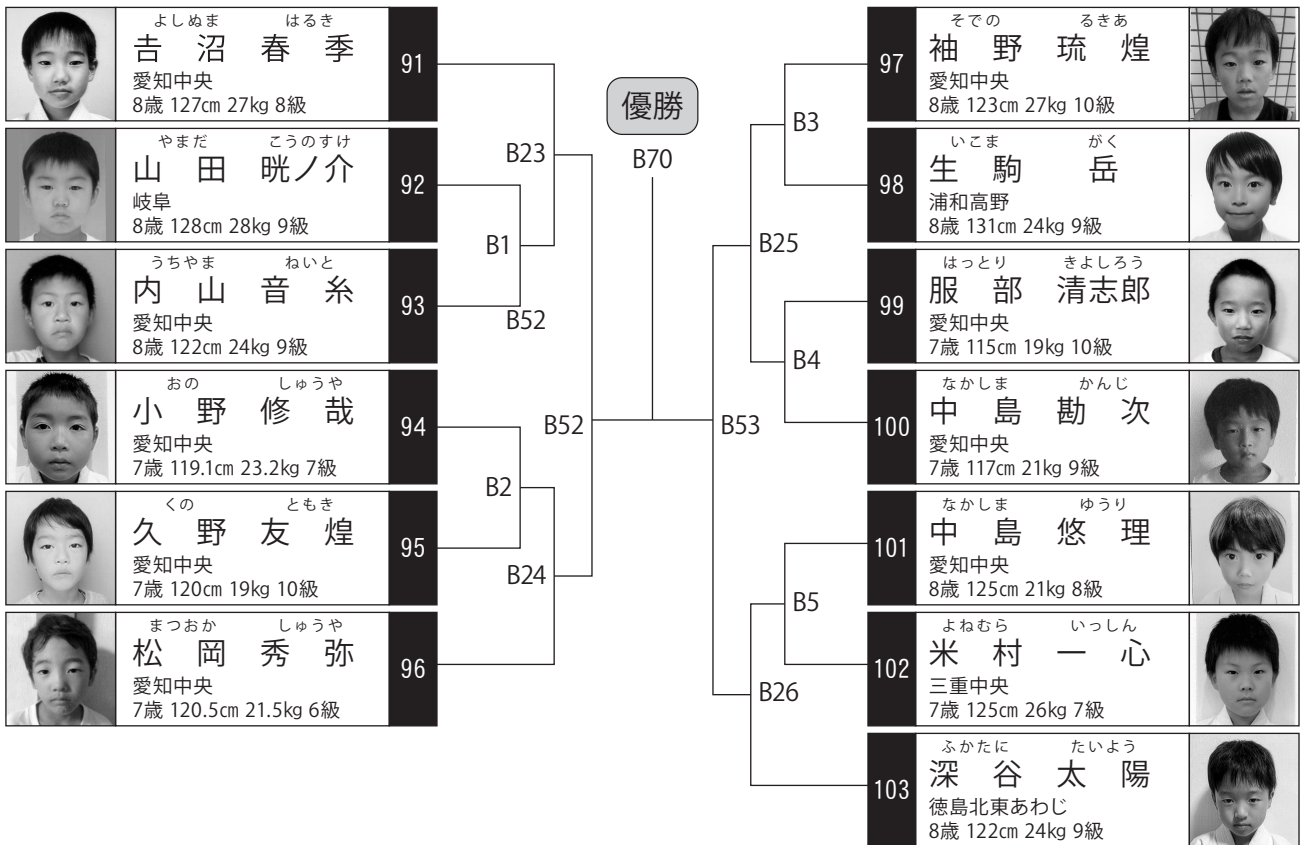

## Bコート

### 小学2年生男子 上級の部

- 本戦/1分30秒
- 延長/1分

|    |  |     |  |
|----|--|-----|--|
| 優勝 |  | 準優勝 |  |
| 三位 |  | 三位  |  |

■内数字はゼッケン番号

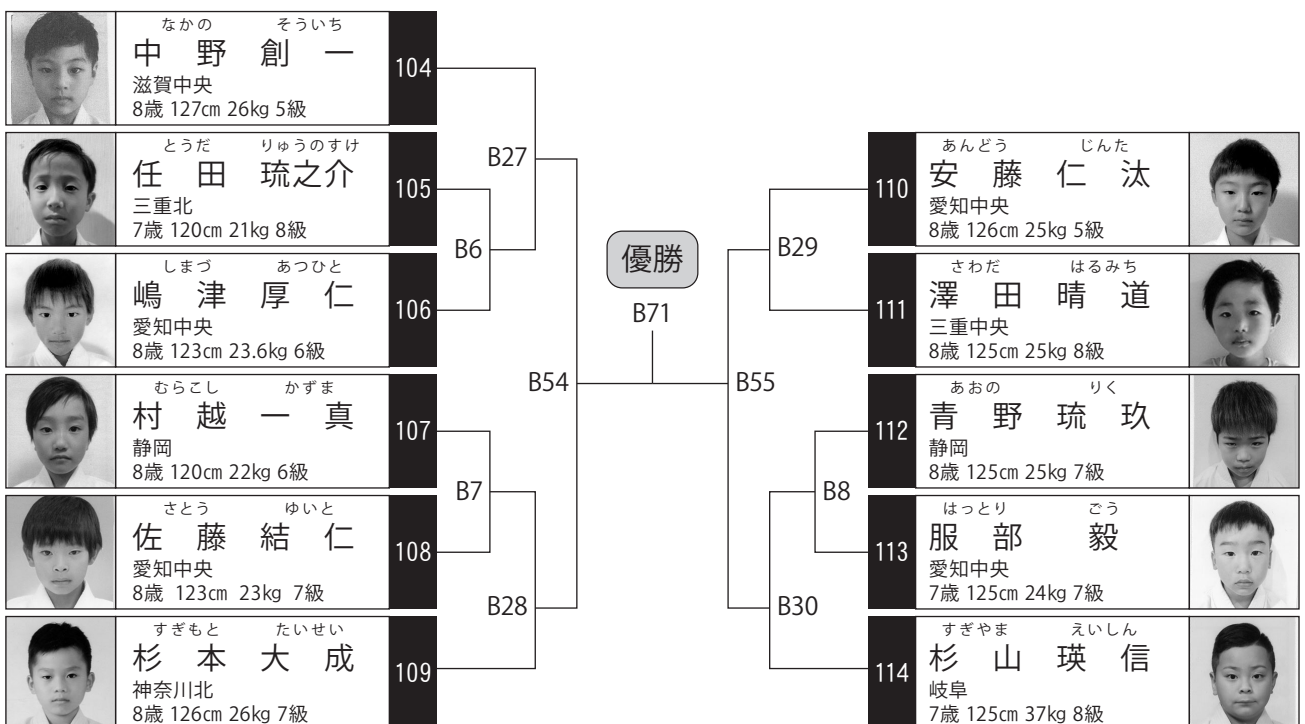

# Aコート

## 小学3年生男子 初級 軽量級の部

- 本戦/1分30秒
- 延長/1分

|    |  |     |  |
|----|--|-----|--|
| 優勝 |  | 準優勝 |  |
| 三位 |  | 三位  |  |

■内数字はゼッケン番号

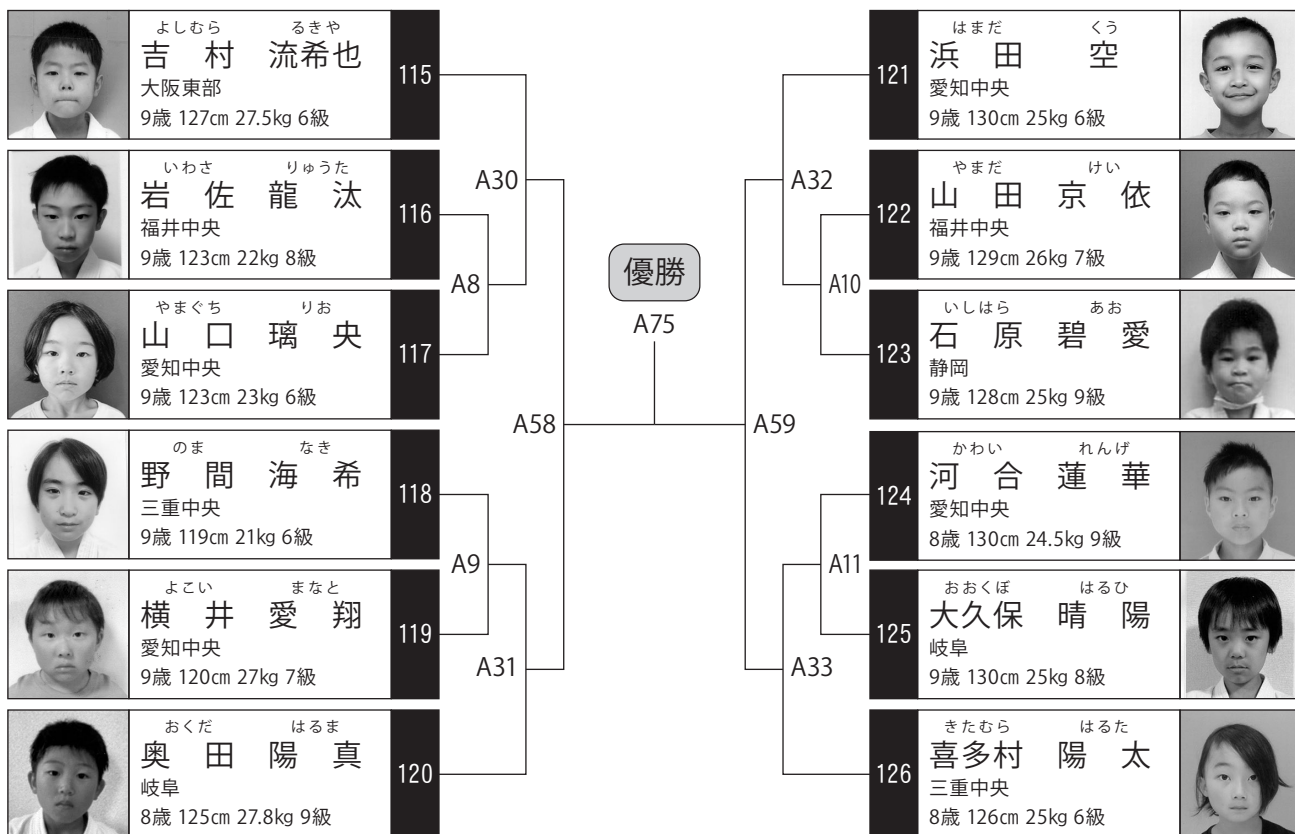

# Aコート

## 小学3年生男子 初級 重量級の部

- 本戦/1分30秒
- 延長/1分

|    |  |     |  |
|----|--|-----|--|
| 優勝 |  | 準優勝 |  |
| 三位 |  | 三位  |  |

■内数字はゼッケン番号

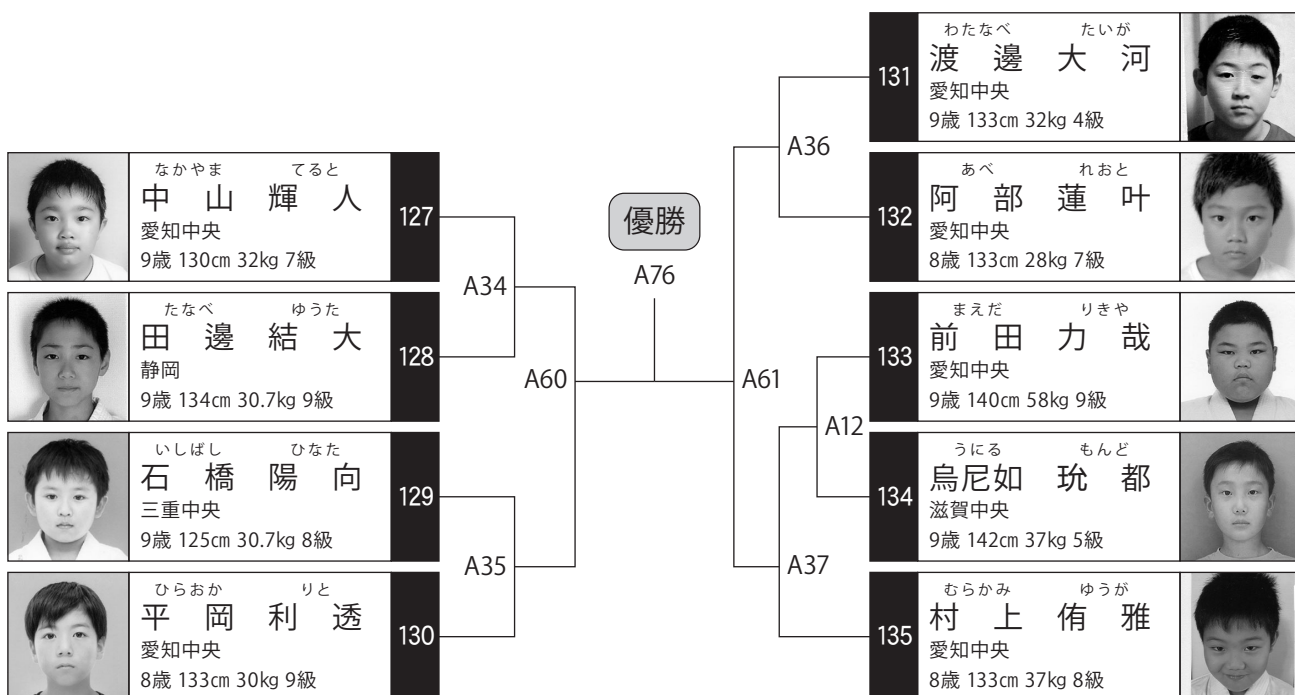

# Aコート

小学3年生男子 上級  
軽量級の部

- 本戦/1分30秒
- 延長/1分

|    |  |     |  |
|----|--|-----|--|
| 優勝 |  | 準優勝 |  |
| 三位 |  | 三位  |  |

■内数字はゼッケン番号

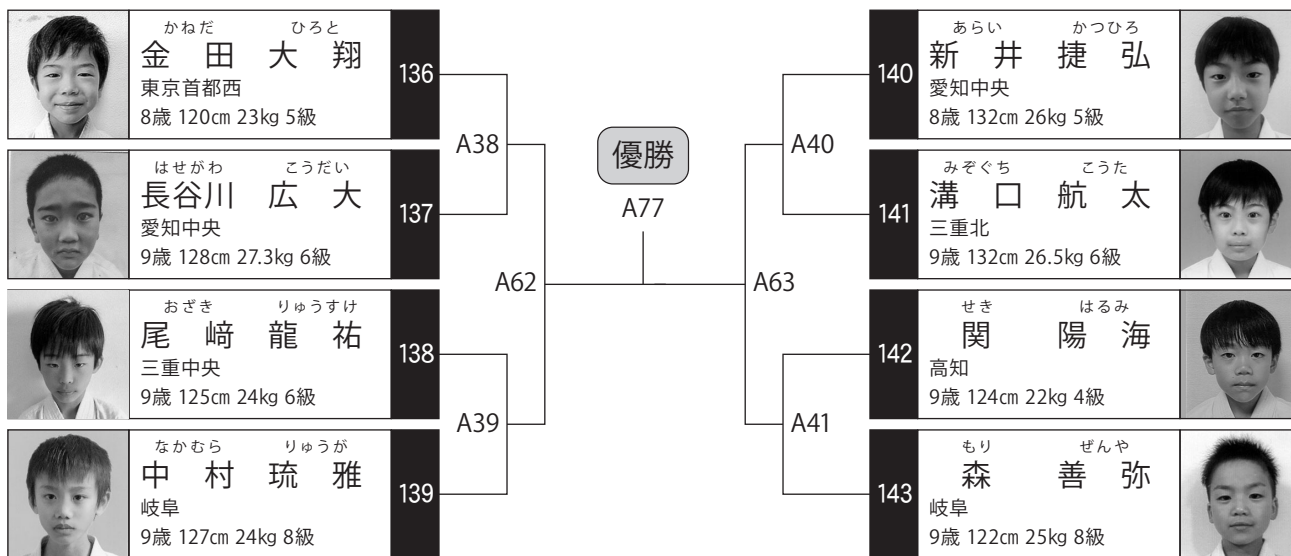

# Aコート

小学3年生男子 上級  
重量級の部

- 本戦/1分30秒
- 延長/1分

|    |  |     |  |
|----|--|-----|--|
| 優勝 |  | 準優勝 |  |
| 三位 |  | 三位  |  |

■内数字はゼッケン番号

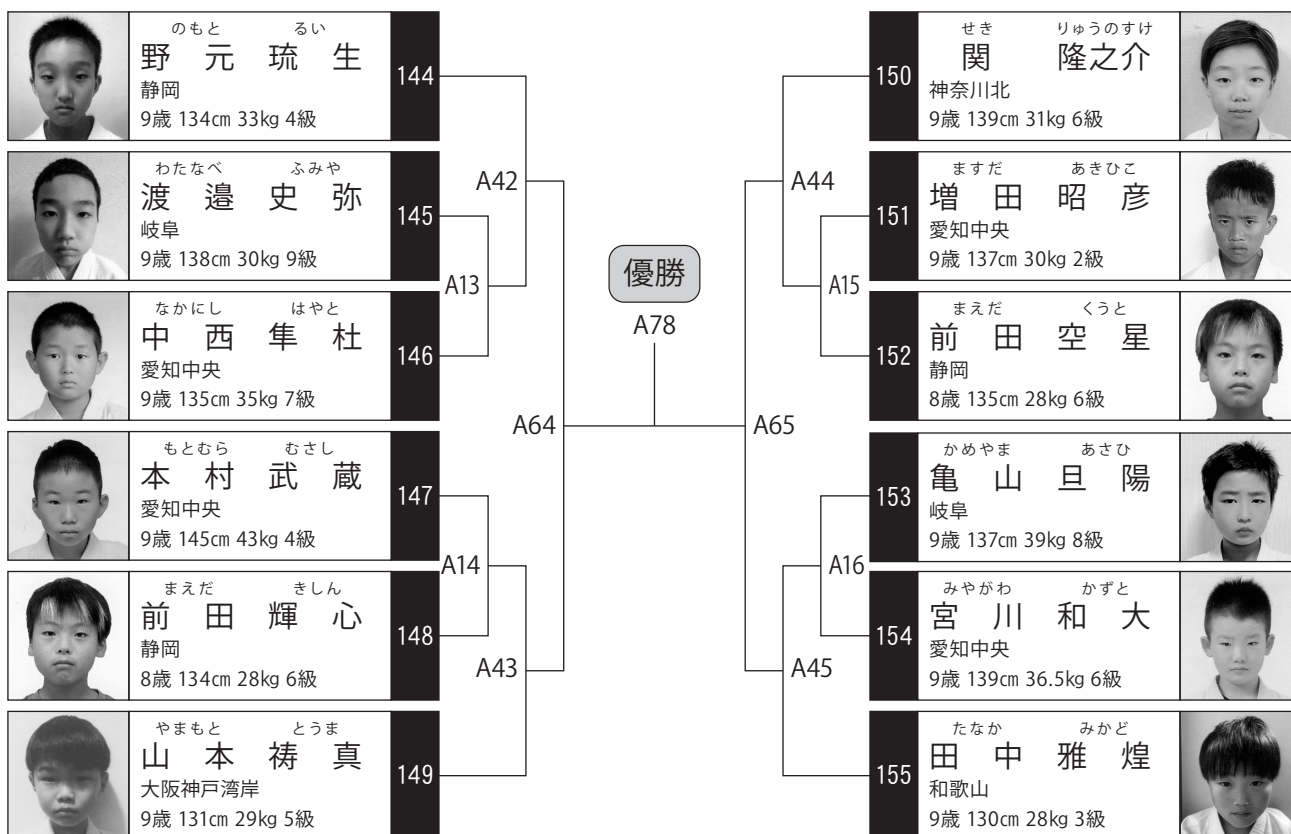

**Bコート**  
**小学4年生男子 初級**  
**軽量級の部**

- 本戦/1分30秒
- 延長/1分

|    |  |     |  |
|----|--|-----|--|
| 優勝 |  | 準優勝 |  |
| 三位 |  | 三位  |  |

■内数字はゼッケン番号

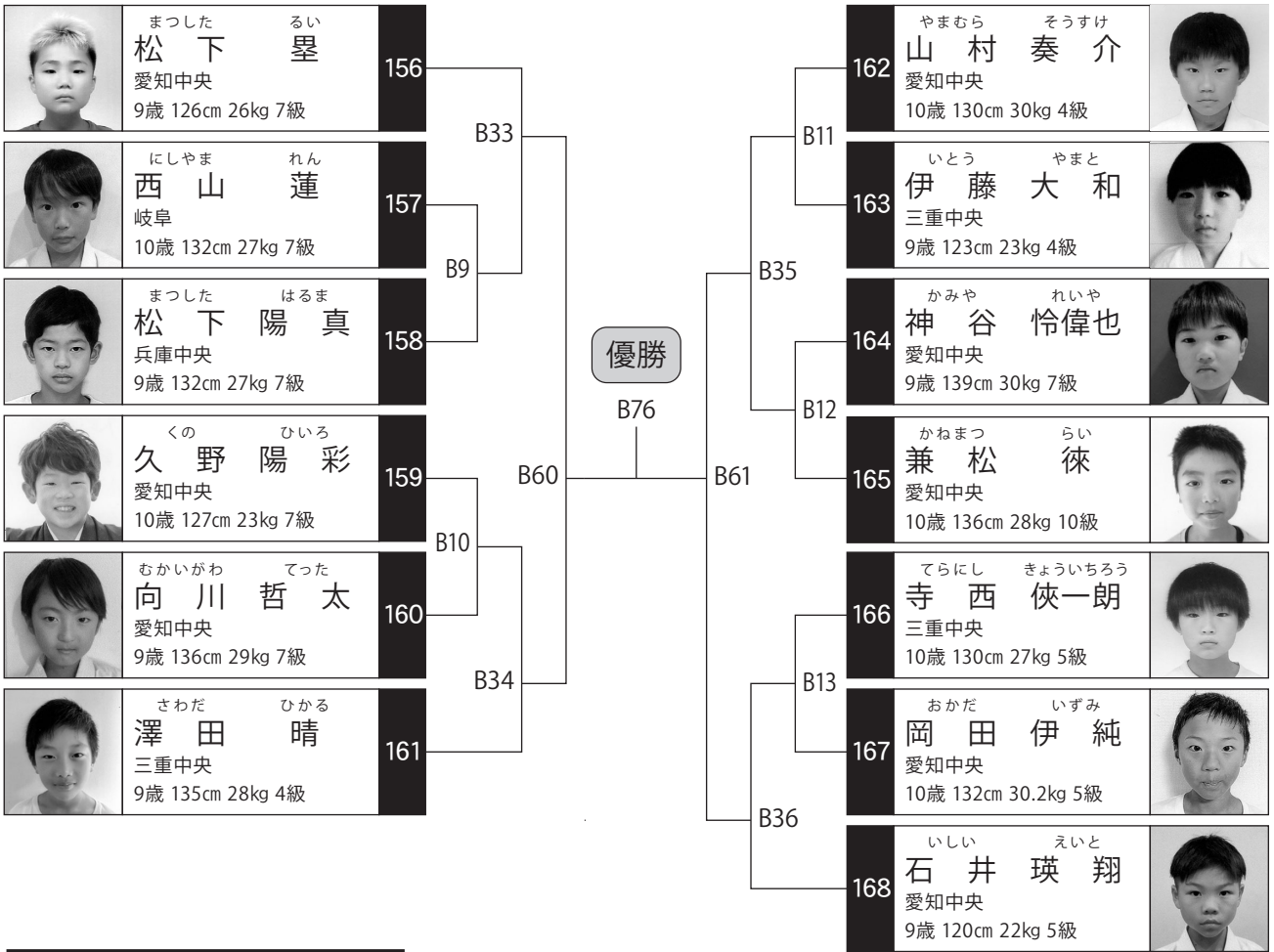

**Bコート**  
**小学4年生男子 初級**  
**重量級の部**

- 本戦/1分30秒
- 延長/1分

|    |  |     |  |
|----|--|-----|--|
| 優勝 |  | 準優勝 |  |
| 三位 |  | 三位  |  |

■内数字はゼッケン番号

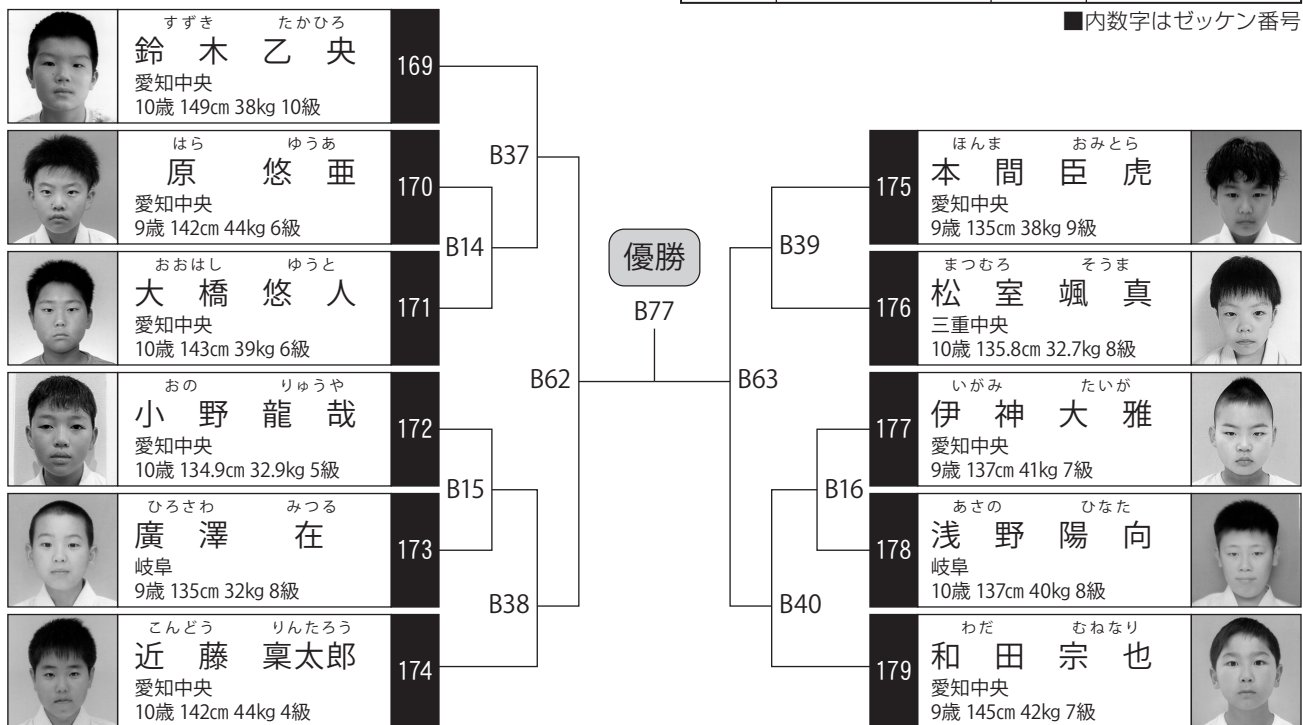



## Bコート

### 小学4年生男子 上級 軽量級の部

- 本戦/1分30秒
- 延長/1分

|    |  |     |  |
|----|--|-----|--|
| 優勝 |  | 準優勝 |  |
| 三位 |  | 三位  |  |

■内数字はゼッケン番号

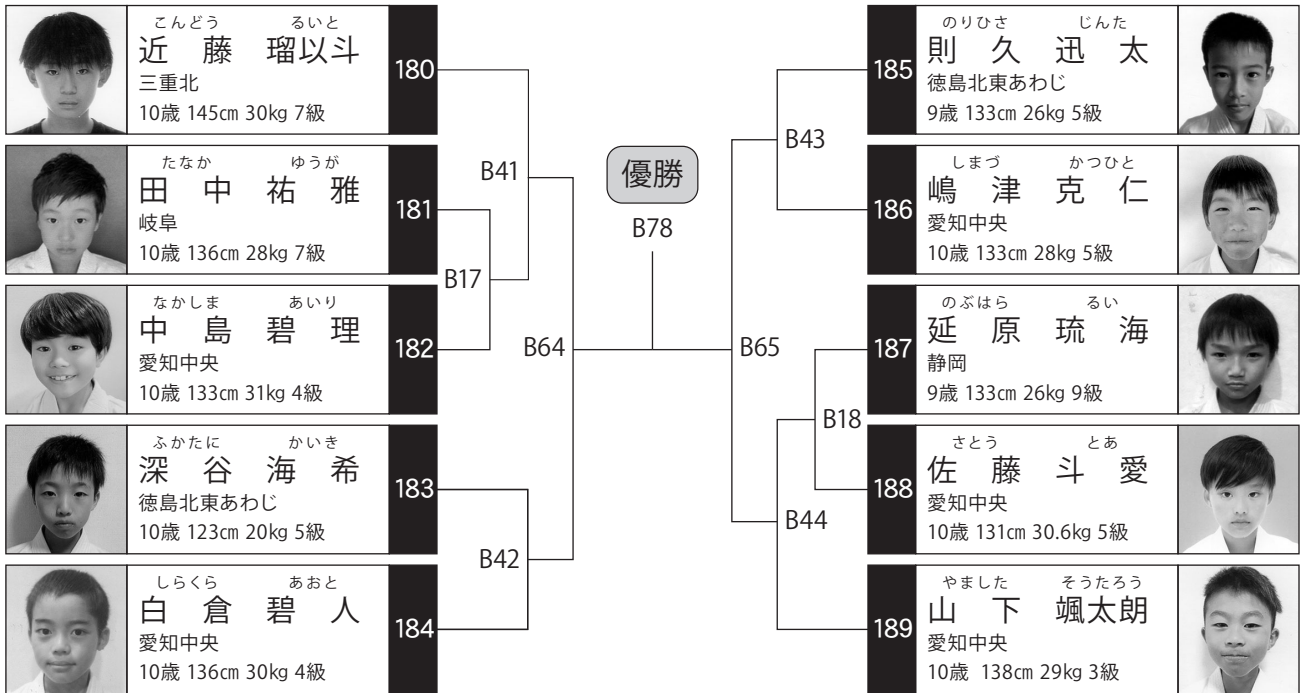

## Bコート

### 小学4年生男子 上級 重量級の部

- 本戦/1分30秒
- 延長/1分

|    |  |     |  |
|----|--|-----|--|
| 優勝 |  | 準優勝 |  |
| 三位 |  | 三位  |  |

■内数字はゼッケン番号

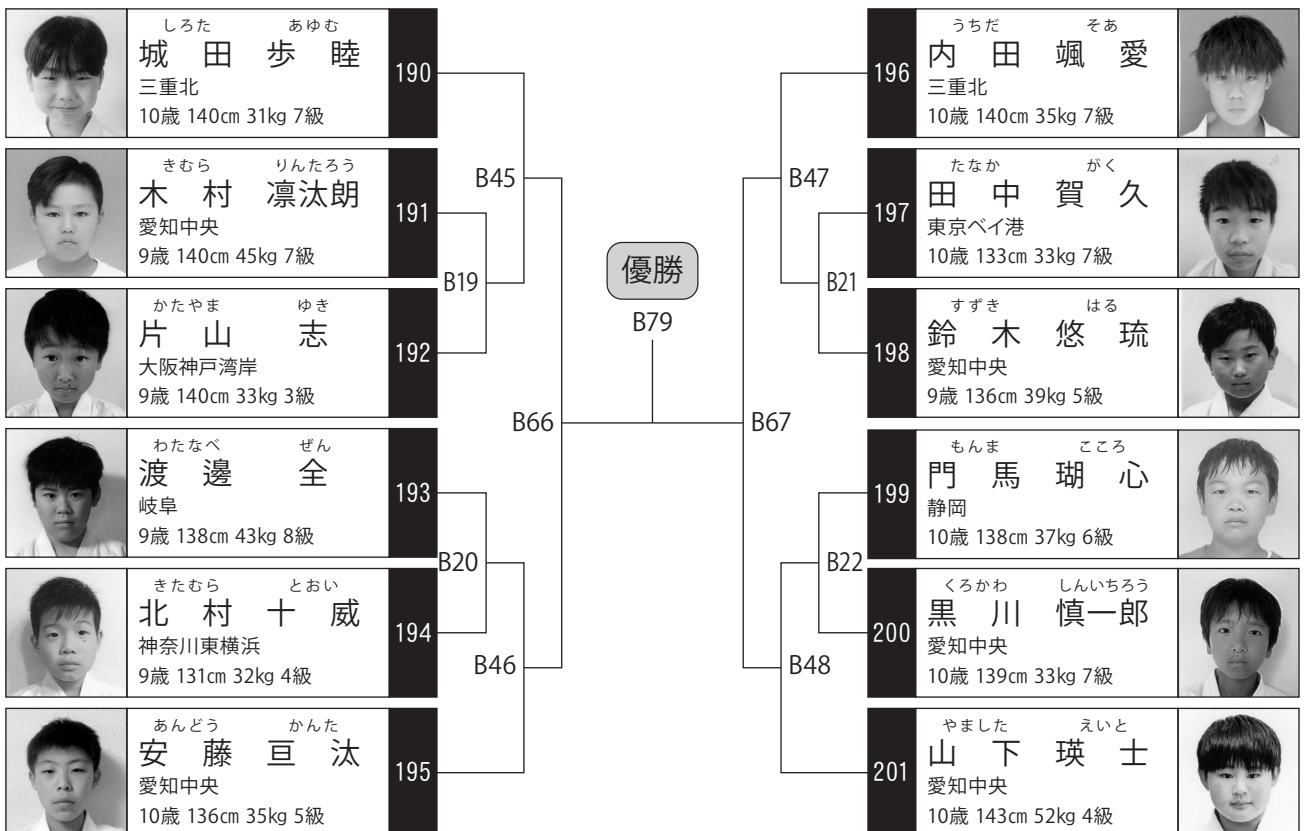

## Cコート

### 小学5年生男子 初級 軽量級の部

- 本戦/1分30秒
- 延長/1分

|    |  |     |  |
|----|--|-----|--|
| 優勝 |  | 準優勝 |  |
|----|--|-----|--|

■内数字はゼッケン番号

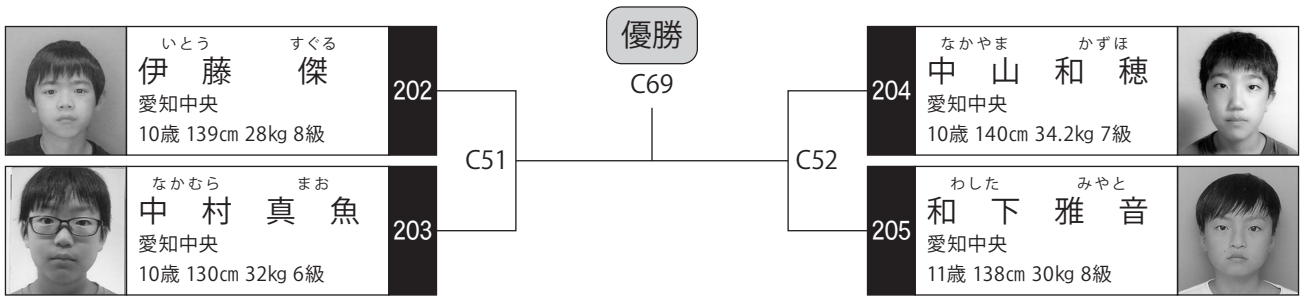

## Cコート

### 小学5年生男子 初級 重量級の部

- 本戦/1分30秒
- 延長/1分

|    |  |
|----|--|
| 優勝 |  |
|----|--|

■内数字はゼッケン番号

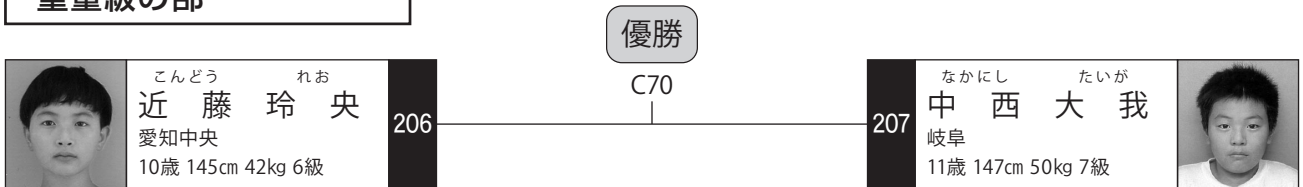

## Cコート

### 小学5年生男子 上級 軽量級の部

- 本戦/1分30秒
- 延長/1分

|    |  |     |  |
|----|--|-----|--|
| 優勝 |  | 準優勝 |  |
| 三位 |  | 三位  |  |

■内数字はゼッケン番号

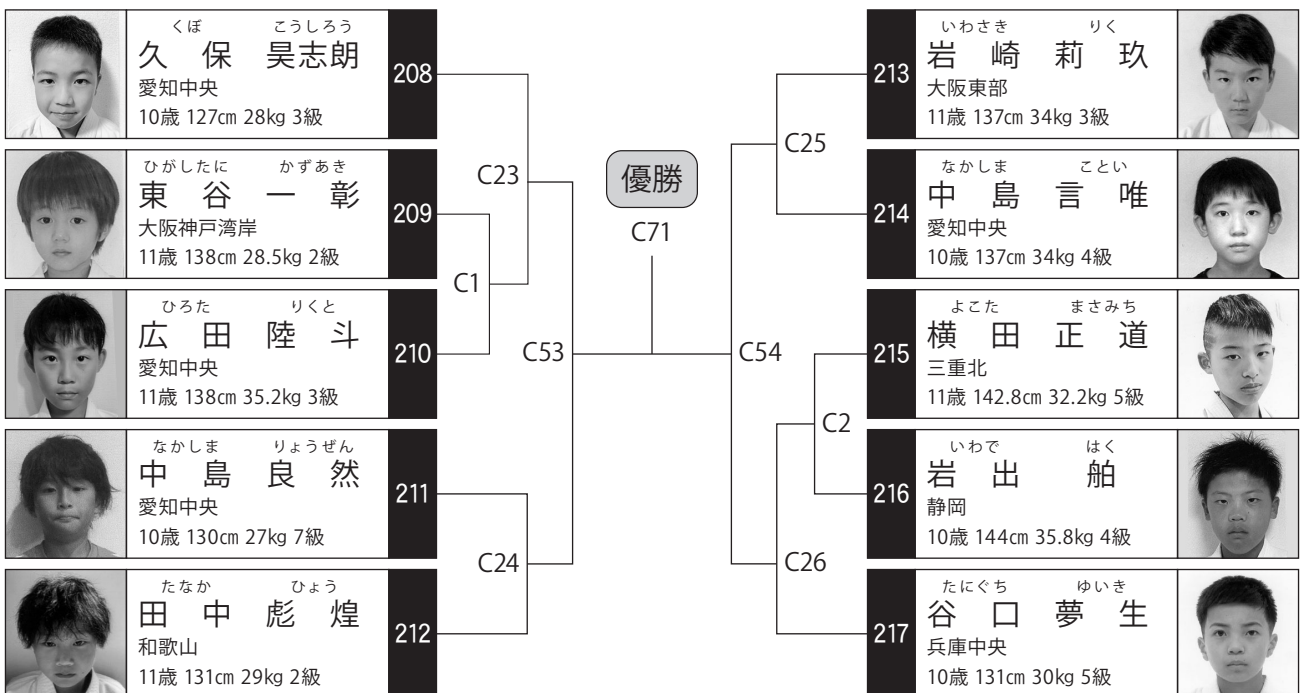

## Cコート

### 小学5年生男子 上級 重量級の部

- 本戦/1分30秒
- 延長/1分

|    |  |     |  |
|----|--|-----|--|
| 優勝 |  | 準優勝 |  |
| 三位 |  | 三位  |  |

■内数字はゼッケン番号

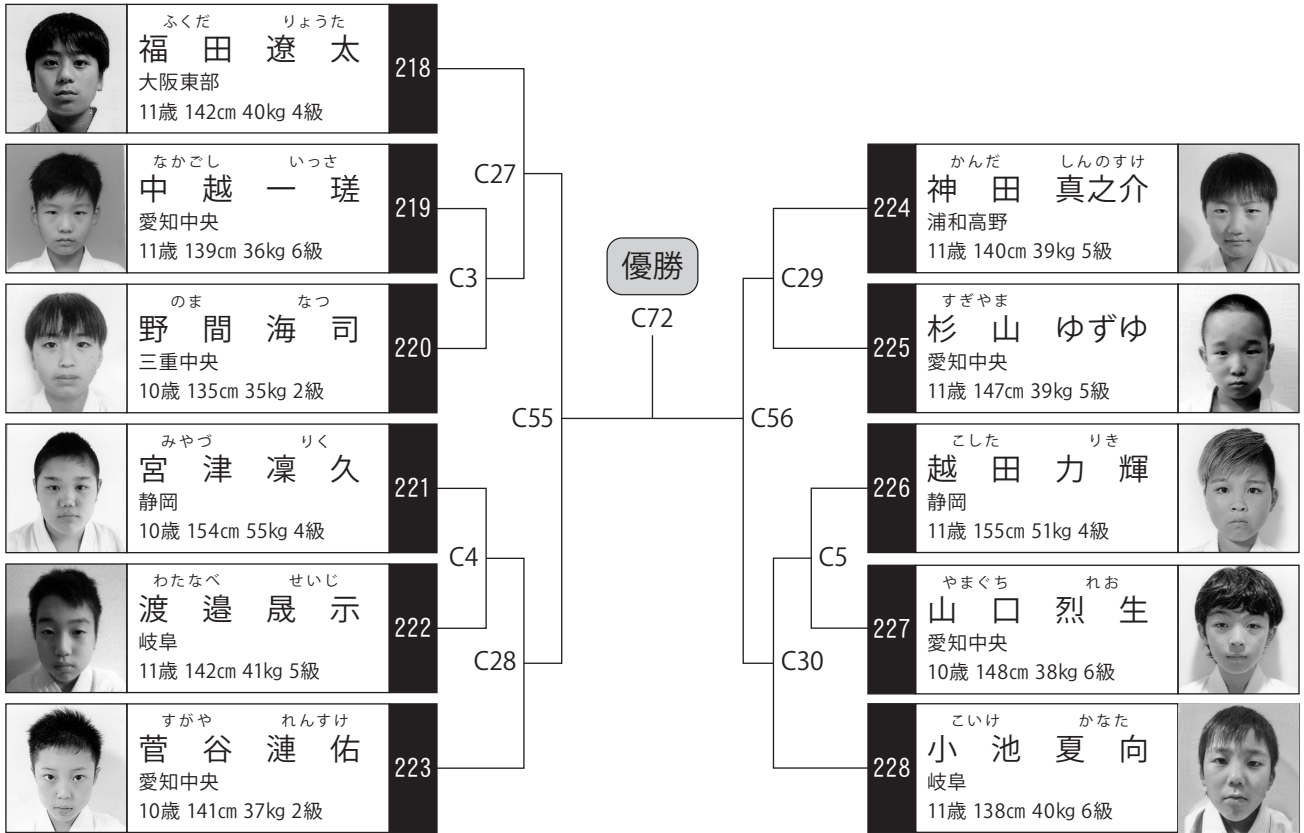

## Cコート

### 小学6年生男子 初級 軽量級の部

- 本戦/1分30秒
- 延長/1分

|    |  |     |  |
|----|--|-----|--|
| 優勝 |  | 準優勝 |  |
|----|--|-----|--|

■内数字はゼッケン番号

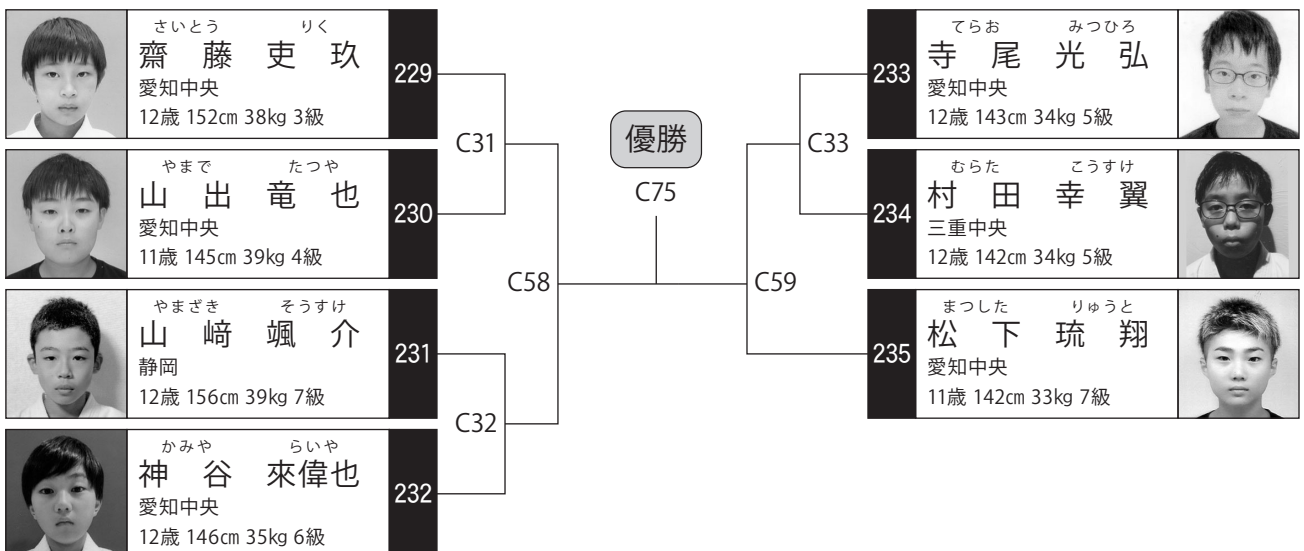

# Cコート

## 小学6年生男子 初級 重量級の部

- 本戦/1分30秒
- 延長/1分

|    |  |     |  |
|----|--|-----|--|
| 優勝 |  | 準優勝 |  |
| 三位 |  | 三位  |  |

■内数字はゼッケン番号

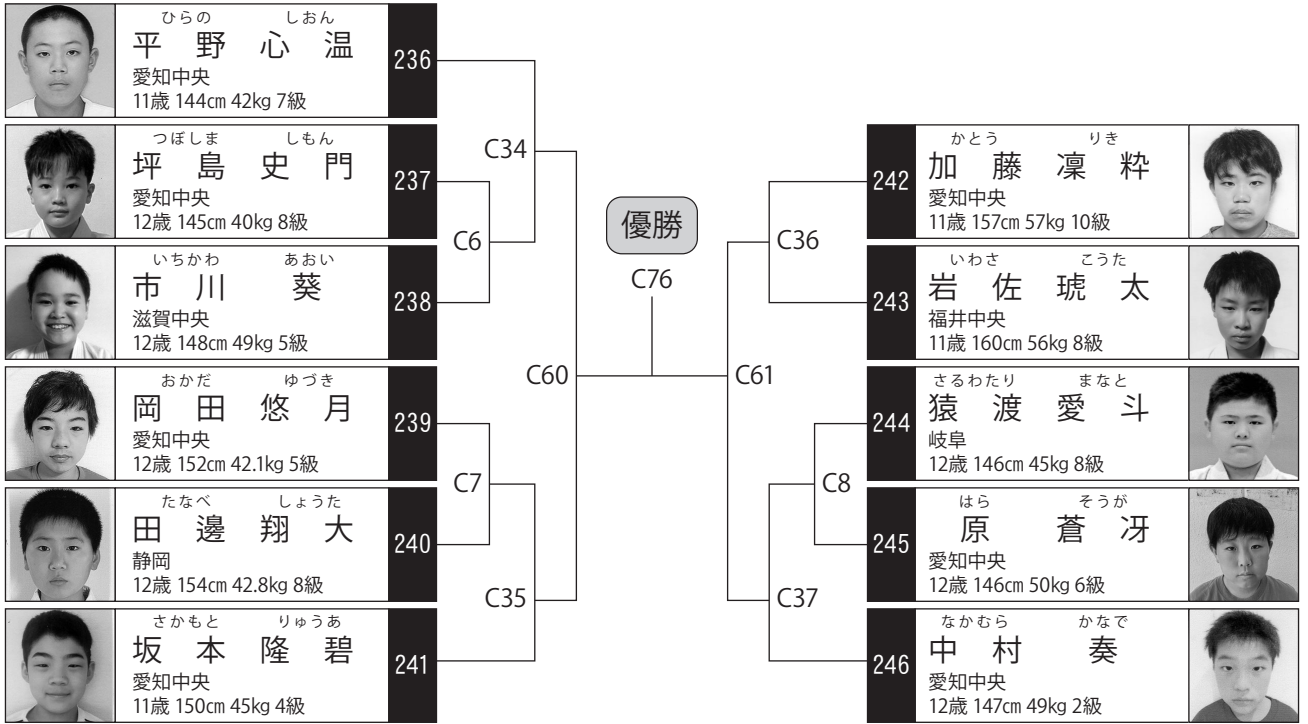

# Cコート

## 小学6年生男子 上級 軽量級の部

- 本戦/1分30秒
- 延長/1分

|    |  |     |  |
|----|--|-----|--|
| 優勝 |  | 準優勝 |  |
| 三位 |  | 三位  |  |

■内数字はゼッケン番号

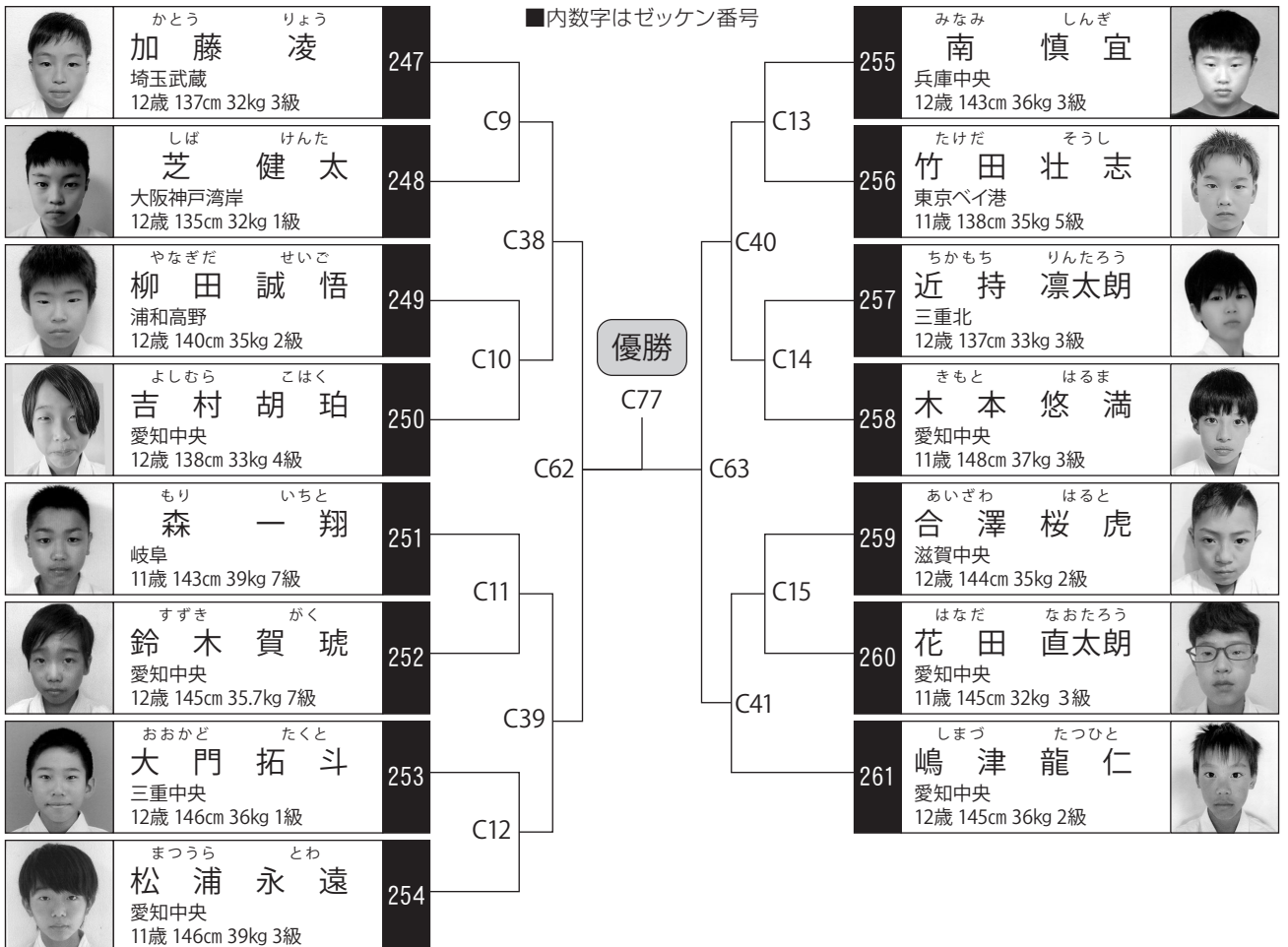

## Cコート

### 小学6年生男子 上級 重量級の部

- 本戦/1分30秒
- 延長/1分

|    |  |     |  |
|----|--|-----|--|
| 優勝 |  | 準優勝 |  |
| 三位 |  | 三位  |  |

■内数字はゼッケン番号

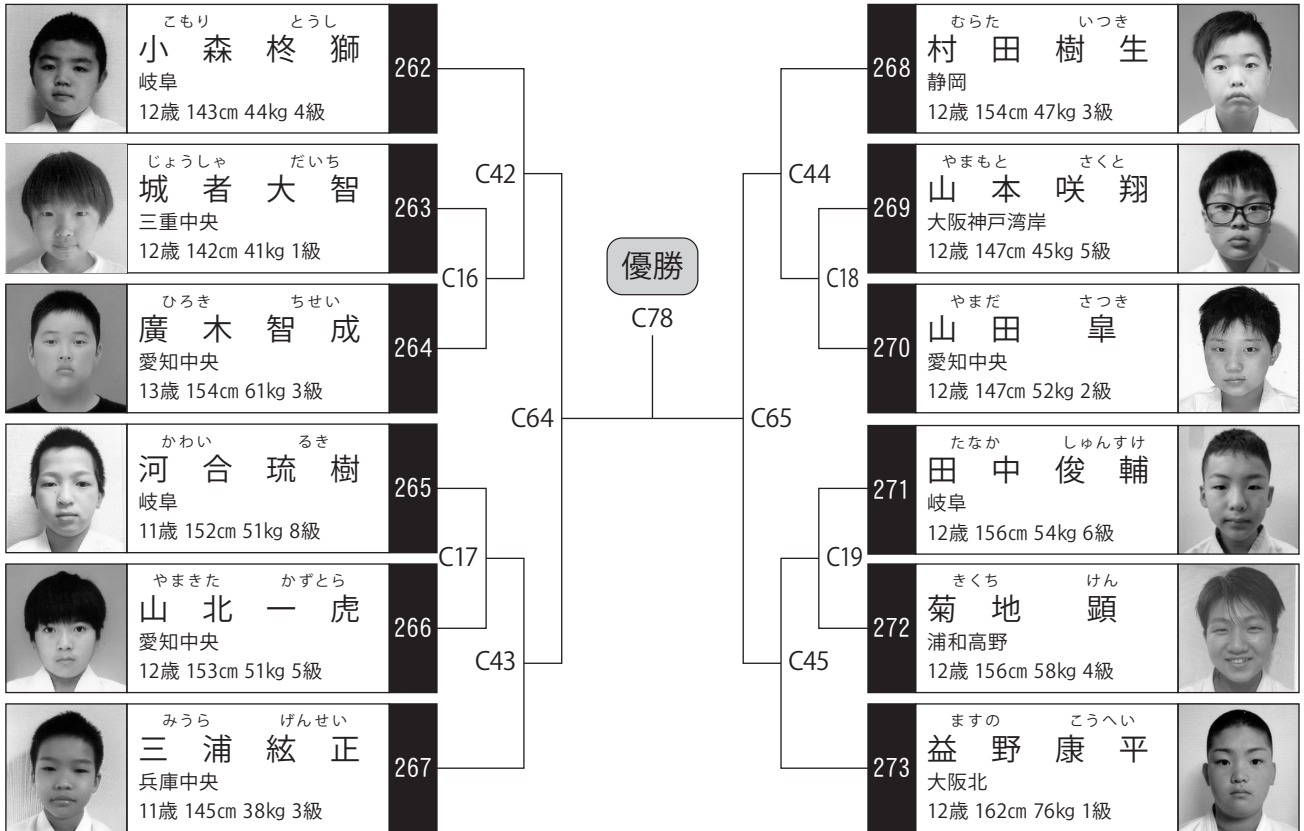

## Mコート

### 中学1年生女子 重量級の部

- 本戦/1分30秒
- 延長/1分

|    |  |
|----|--|
| 優勝 |  |
|----|--|

■内数字はゼッケン番号

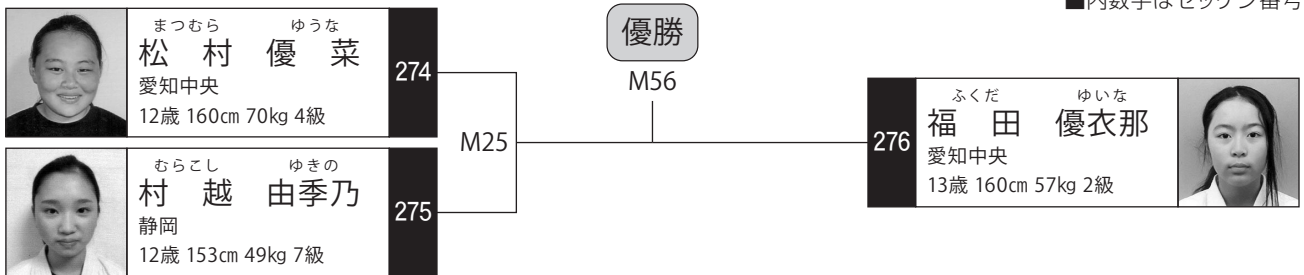

## Mコート

### 中学2・3年生女子 軽量級の部

- 本戦/1分30秒
- 延長/1分

|    |  |
|----|--|
| 優勝 |  |
|----|--|

■内数字はゼッケン番号

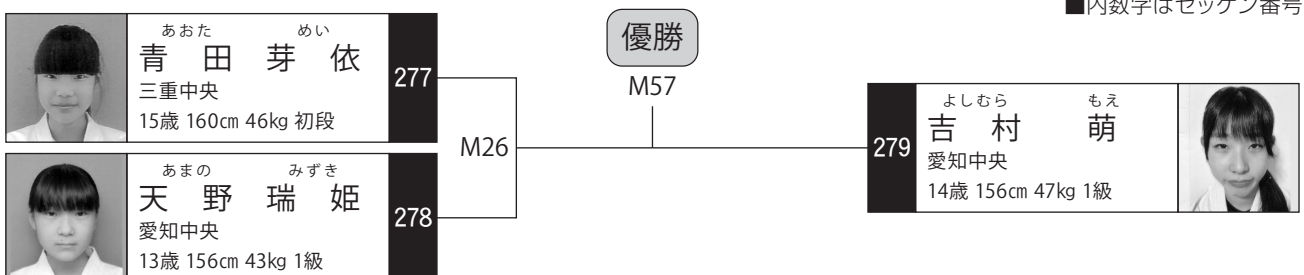

# Mコート

## 中学2年生女子 重量級の部

- 本戦/1分30秒
- 延長/1分

優勝

■内数字はゼッケン番号

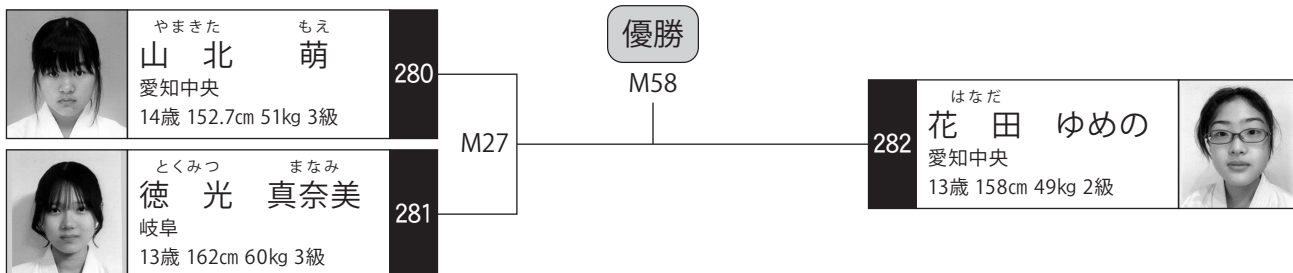

# Mコート

## 中学1年生男子 初級の部

- 本戦/1分30秒
- 延長/1分

|    |  |     |  |
|----|--|-----|--|
| 優勝 |  | 準優勝 |  |
| 三位 |  | 三位  |  |

■内数字はゼッケン番号

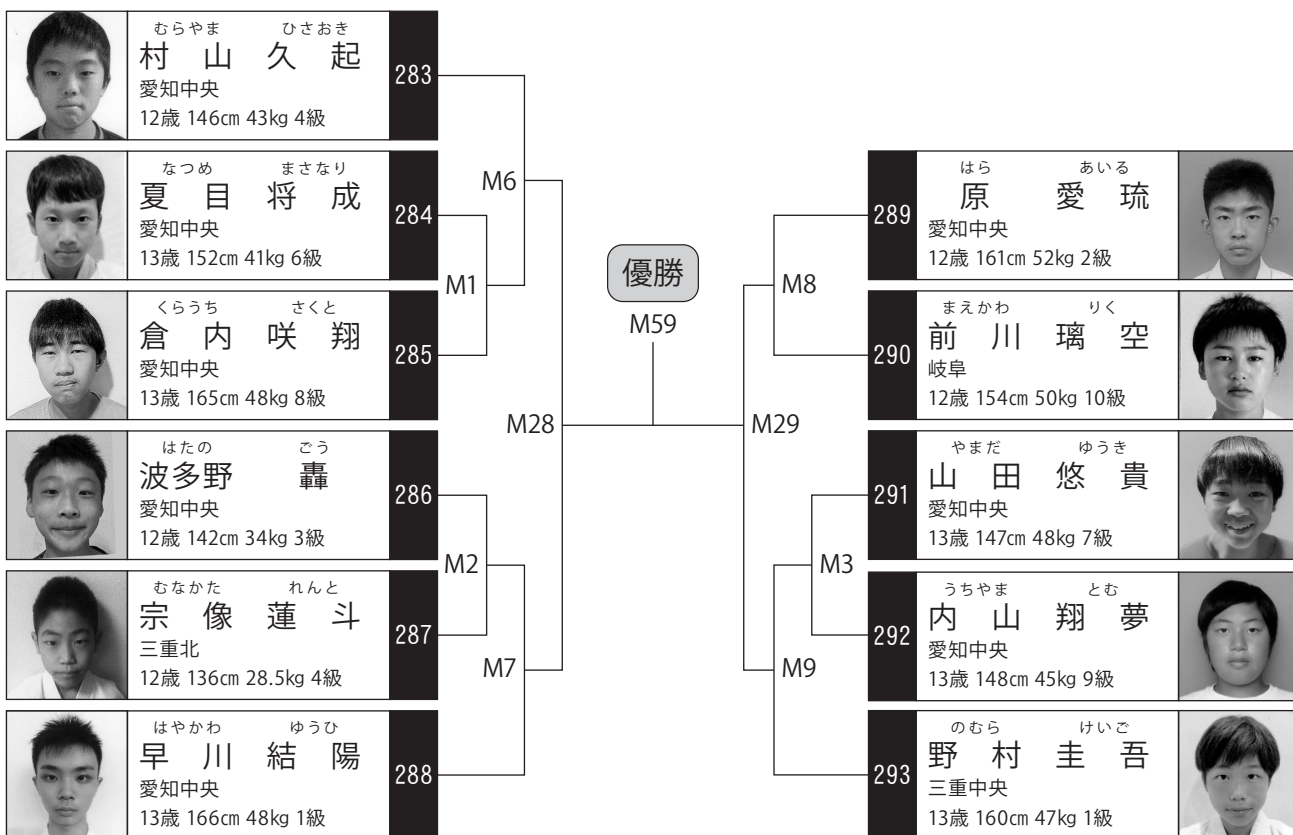

## Mコート

### 中学1年生男子 軽量級の部

- 本戦/1分30秒
- 延長/1分

|    |  |     |  |
|----|--|-----|--|
| 優勝 |  | 準優勝 |  |
| 三位 |  | 三位  |  |

■内数字はゼッケン番号

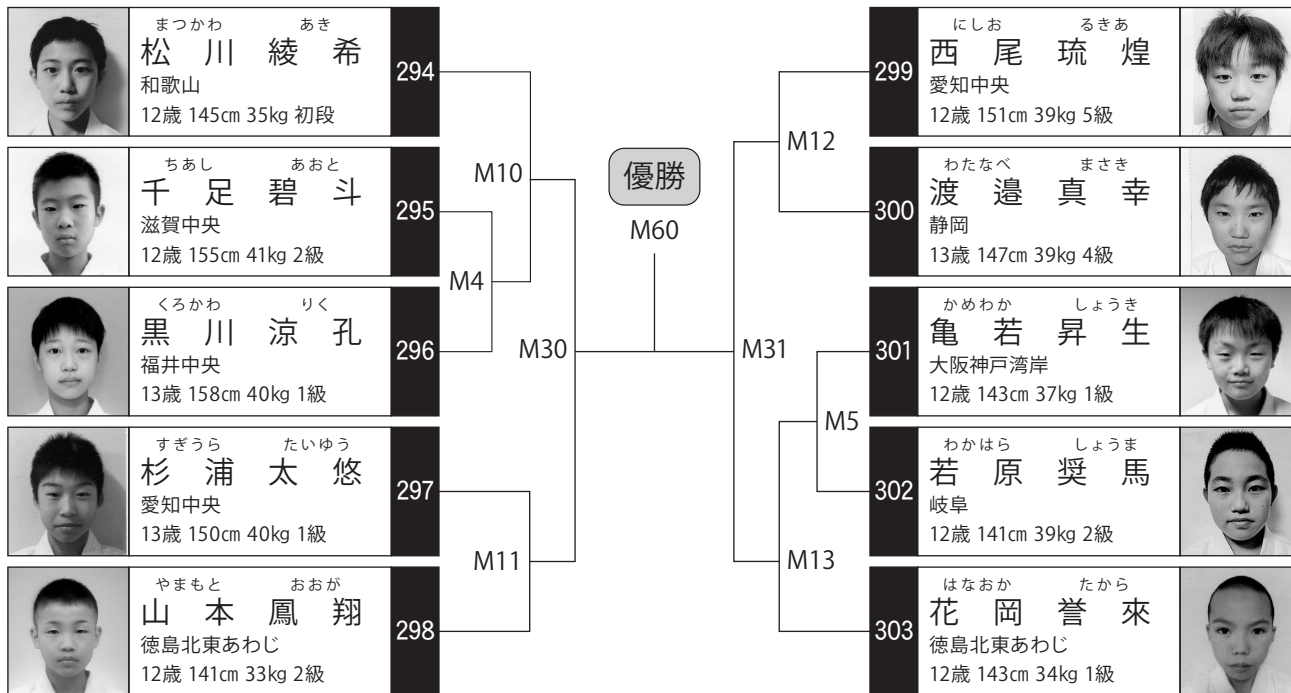

## Mコート

### 中学1年生男子 中量級の部

- 本戦/1分30秒
- 延長/1分

|    |  |     |  |
|----|--|-----|--|
| 優勝 |  | 準優勝 |  |
|----|--|-----|--|

■内数字はゼッケン番号

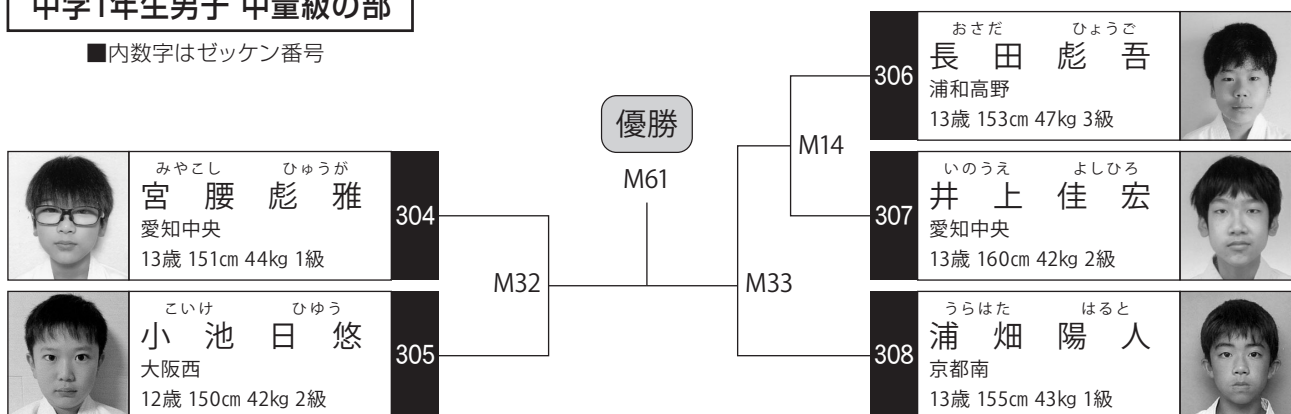

## Mコート

### 中学1年生男子 重量級の部

- 本戦/1分30秒
- 延長/1分

|    |  |     |  |
|----|--|-----|--|
| 優勝 |  | 準優勝 |  |
|----|--|-----|--|

■内数字はゼッケン番号

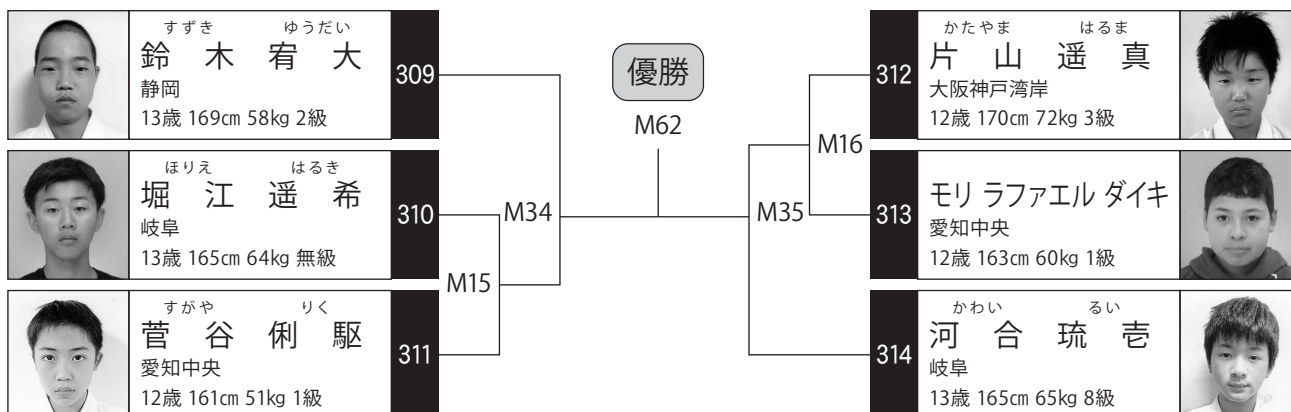

**Mコート**  
**中学2年生男子 初級の部**

- 本戦/1分30秒
- 延長/1分

優勝

■内数字はゼッケン番号

しむら ゆうせい  
**志村 優誠**  
 愛知中央  
 13歳 158cm 60kg 2級

優勝

M63

こんどう たつき  
**近藤 竜月**  
 愛知中央  
 14歳 165cm 68kg 5級

**Mコート**  
**中学2年生男子 中量級の部**

- 本戦/1分30秒
- 延長/1分

優勝

■内数字はゼッケン番号

まえだ かんたろう  
**前田 幹太郎**  
 愛知中央  
 13歳 161cm 47kg 2級

優勝

M64

やすえ わたる  
**安江 渉**  
 愛知中央  
 14歳 165cm 45kg 1級

**Mコート**  
**中学2年生男子 重量級の部**

- 本戦/1分30秒
- 延長/1分

優勝 準優勝

■内数字はゼッケン番号

くらもと きよしろう  
**藏本 清史郎**  
 愛知中央  
 13歳 165cm 52kg 1級

優勝

M65

おざわ こたろう  
**小澤 虎太郎**  
 愛知中央  
 14歳 169cm 68kg 1級

わたなべ かずま  
**渡邊 和真**  
 静岡  
 14歳 170cm 52kg 3級

M36

M37

かたやま ゆうま  
**片山 優真**  
 大阪神戸湾岸  
 14歳 170cm 67kg 3級

いしくろ はるき  
**石黒 晴葵**  
 愛知中央  
 14歳 176cm 67kg 1級

**Mコート**  
**中学3年生男子 初級の部**

- 本戦/1分30秒
- 延長/1分

優勝

■内数字はゼッケン番号

かねまつ れん  
**兼松 蓮**  
 愛知中央  
 15歳 173cm 50kg 無級

優勝

M66

なつめ たかふみ  
**夏目 隆史**  
 愛知中央  
 15歳 175cm 61kg 6級

**Mコート**  
**中学3年生男子 重量級の部**

- 本戦/1分30秒
- 延長/1分

優勝 準優勝

■内数字はゼッケン番号

うめもと たいせい  
**梅本 泰成**  
 徳島西南  
 15歳 165cm 58kg 1級

優勝

M67

しもだいら やまと  
**下平 大翔**  
 長野  
 14歳 169cm 75kg 初段

うかい はるき  
**鵜飼 治貴**  
 愛知中央  
 15歳 169cm 61kg 1級

M38

M39

こもり らいと  
**小森 光**  
 岐阜  
 15歳 170cm 63kg 1級



**Mコート**  
**高校1年生男子 重量級の部**

- 本戦/1分30秒
- 延長/1分30秒

優勝

■内数字はゼッケン番号

またがわ よしとく  
**又川 美徳**  
 愛知中央  
 16歳 167cm 67kg 1級

330

優勝

M68

しみず けんしん  
**清水 謙迅**  
 愛知中央  
 15歳 173cm 61kg 8級

331

**Mコート**  
**高校2・3年生男子の部**

- 本戦/1分30秒
- 延長/1分30秒

優勝

■内数字はゼッケン番号

さかくち やまと  
**坂口 大和**  
 三重中央  
 17歳 167cm 66kg 1級

332

優勝

M69

とき つよし  
**土岐 剛**  
 愛知中央  
 18歳 170cm 59kg 1級

333

**Mコート**  
**女子セーフティ上級の部**

- 本戦/1分30秒
- 延長/1分

優勝

■内数字はゼッケン番号

ひがしたに かえで  
**東谷 楓**  
 大阪神戸湾岸  
 15歳 155cm 48kg 4級

334

優勝

M70

さきもり  
**崎森 めい**  
 岐阜  
 17歳 145cm 42kg 2級

335

**Mコート**  
**女子セーフティ35歳以上の部**

- 本戦/1分30秒
- 延長/1分

優勝

■内数字はゼッケン番号

ふじもと ちな  
**藤本 千奈**  
 岐阜  
 39歳 153cm 43kg 2級

336

優勝

M71

たかいし ようこ  
**瀧石 葉子**  
 三重中央  
 41歳 153cm 51kg 2級

337

M40

きんばら ちはる  
**金原 千晴**  
 静岡  
 40歳 162cm 51kg 3級

338

**Mコート**  
**男子40歳以上45歳未満の部**

- 本戦/1分30秒
- 延長/1分

優勝  準優勝

■内数字はゼッケン番号

よこて たけのり  
**横手 武徳**  
 湘南  
 41歳 172cm 68kg 2級

339

優勝

M72

やまきた かずと  
**山北 一登**  
 愛知中央  
 43歳 164cm 76.2kg 10級

341

かわい ひでのり  
**河合 秀紀**  
 愛知中央  
 40歳 175cm 69kg 9級

340

M41

M42

よこやま ひろかず  
**横山 弘和**  
 三重中央  
 43歳 173cm 68kg 初段



342

**Mコート**  
男子45歳以上50歳未満 軽量級の部



- 本戦/1分30秒
- 延長/1分

|    |  |     |  |
|----|--|-----|--|
| 優勝 |  | 準優勝 |  |
|----|--|-----|--|

■内数字はゼッケン番号

|   |   |     |
|---|---|-----|
|  | はら かつや<br><b>原 克也</b><br>三重中央<br>49歳 173cm 69kg 初段    | 343 |
|  | しみず けんさく<br><b>清水 健作</b><br>愛知中央<br>47歳 175cm 69kg 8級 | 344 |

優勝  
M73

|     |   |   |
|-----|---|---|
| 345 | すずき たつや<br><b>鈴木 達也</b><br>愛知中央<br>48歳 169cm 66kg 6級  |  |
| 346 | こうぐち しんや<br><b>高口 信也</b><br>愛知中央<br>49歳 159cm 60kg 初段 |  |

M43

M44

**Mコート**  
男子45歳以上50歳未満 重量級の部

- 本戦/1分30秒
- 延長/1分

|    |  |
|----|--|
| 優勝 |  |
|----|--|

■内数字はゼッケン番号

|   |  |     |
|---|--|-----|
|  | いせ よしひろ<br><b>伊勢 良啓</b><br>愛知中央<br>47歳 175cm 70kg 2級 | 347 |
|---|--|-----|

優勝  
M74

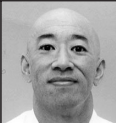
|     |  |   |
|-----|--|---|
| 348 | えさき ぜんた<br><b>江崎 善太</b><br>愛知中央<br>45歳 173cm 76kg 初段 |  |
|-----|--|---|

**Mコート**  
男子50歳以上55歳未満の部

- 本戦/1分30秒
- 延長/1分

|    |  |
|----|--|
| 優勝 |  |
|----|--|

■内数字はゼッケン番号

|   |                                      |     |
|---|--------------------------------------|-----|
|  | モリ マルコス<br>愛知中央<br>50歳 173cm 75kg 初段 | 349 |
|---|--------------------------------------|-----|

優勝  
M75



|     |  |   |
|-----|--|---|
| 350 | にしむら ようじろう<br><b>西村 洋二郎</b><br>神奈川北<br>53歳 169cm 69kg 初段 |  |
|-----|--|---|

**Mコート**  
男子55歳以上60歳未満 軽量級の部



- 本戦/1分30秒
- 延長/1分

|    |  |     |  |
|----|--|-----|--|
| 優勝 |  | 準優勝 |  |
|----|--|-----|--|

■内数字はゼッケン番号

|   |   |     |
|---|---|-----|
|  | なかはま けんじ<br><b>中浜 建次</b><br>愛知中央<br>59歳 165cm 65kg 初段 | 351 |
|  | やまだ ひろし<br><b>山田 寛</b><br>愛知中央<br>57歳 169cm 67kg 10級  | 352 |
|  | かわうち はるお<br><b>川内 晴雄</b><br>岐阜<br>56歳 163cm 68kg 初段   | 353 |

優勝  
M76

|     |   |   |
|-----|---|---|
| 354 | のもと たけし<br><b>野元 武</b><br>静岡<br>56歳 172cm 69kg 4級     |  |
| 355 | おおたに まさし<br><b>大谷 匡司</b><br>愛知中央<br>58歳 172cm 69kg 初段 |  |
| 356 | よしだ ゆうじ<br><b>吉田 雄資</b><br>神奈川北<br>57歳 164cm 64kg 初段  |  |

M45

M19

M18

M46

**Mコート**  
男子55歳以上60歳未満 重量級の部

- 本戦/1分30秒
- 延長/1分

|    |  |
|----|--|
| 優勝 |  |
|----|--|

■内数字はゼッケン番号

|   |  |     |
|---|--|-----|
|  | こてい けいじ<br><b>古定 啓司</b><br>岐阜<br>55歳 179cm 70kg 初段 | 357 |
|---|--|-----|

優勝  
M77

|     |  |   |
|-----|--|---|
| 358 | ひろい たかとし<br><b>広井 孝臣</b><br>東京ベイ港<br>55歳 175cm 80kg 弐段 |  |
|-----|--|---|

## Mコート 一般初級の部

■内数字はゼッケン番号

- 本戦/1分30秒
- 延長/1分

|    |  |     |  |
|----|--|-----|--|
| 優勝 |  | 準優勝 |  |
|----|--|-----|--|

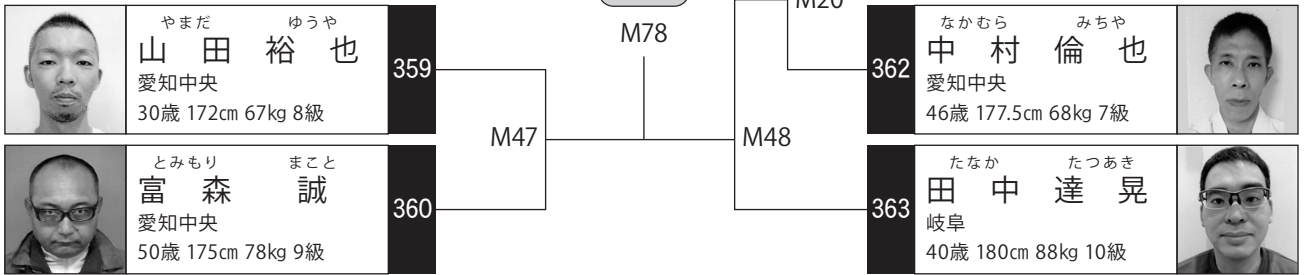

## Mコート 一般中級の部

- 本戦/1分30秒
- 延長/1分30秒

|    |  |
|----|--|
| 優勝 |  |
|----|--|

■内数字はゼッケン番号

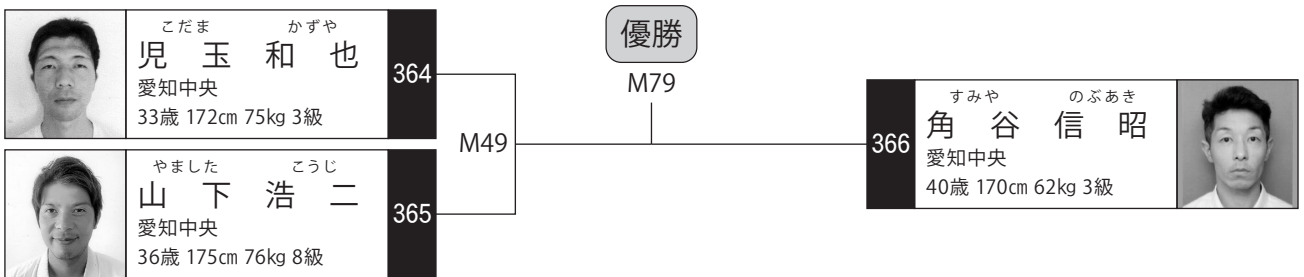

## Mコート 女子フルコンタクトの部

- 本戦/2分
- 延長/2分

|    |  |     |  |
|----|--|-----|--|
| 優勝 |  | 準優勝 |  |
|----|--|-----|--|

■内数字はゼッケン番号

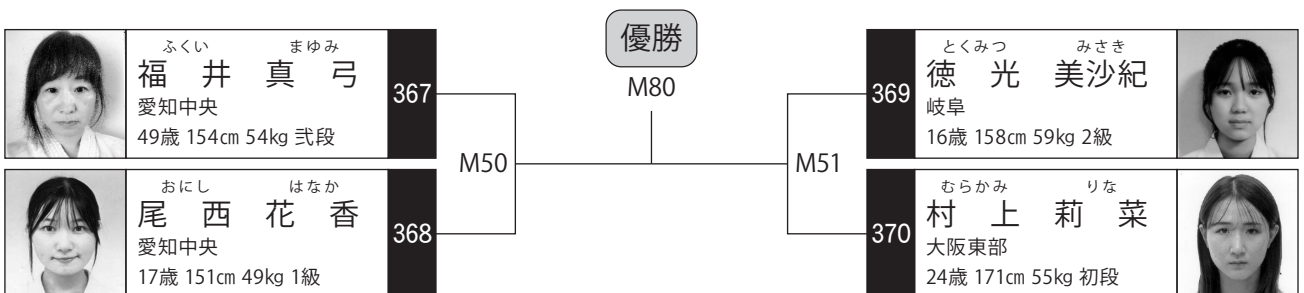

# Mコート

## 一般上級 軽量級の部

【予選】本戦2分・延長戦2分・体重判定なし・最終延長戦2分  
 【準決勝～】本戦3分・延長戦2分・再延長戦2分・体重判定5kg・最終延長戦2分

優勝

■内数字はゼッケン番号

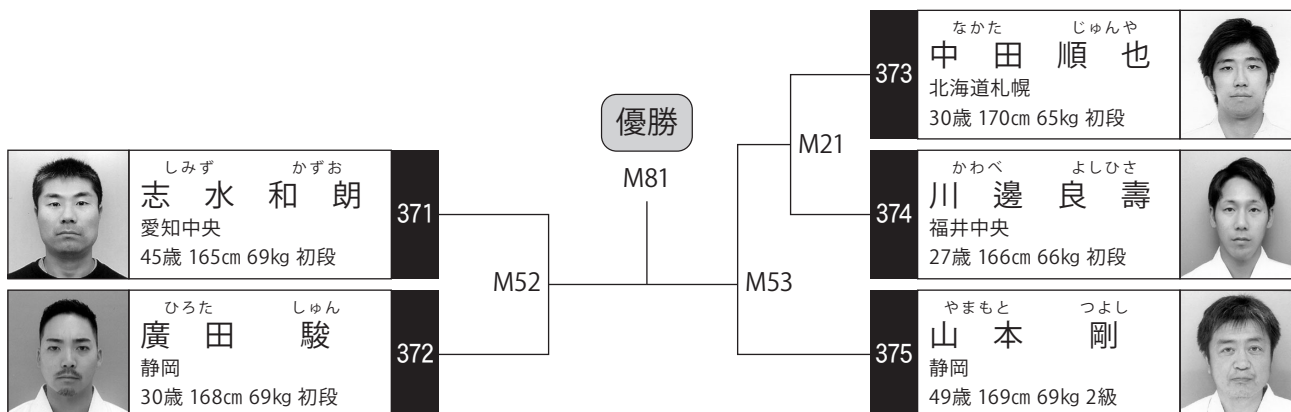

# Mコート

## 一般上級 無差別級の部

【予選】本戦2分・延長戦2分・体重判定なし・最終延長戦2分  
 【準決勝～】本戦3分・延長戦2分・再延長戦2分・体重判定10kg・最終延長戦2分

優勝 準優勝

■内数字はゼッケン番号

