



NPO法人 全世界空手道連盟

新極真会

東京江戸川支部
錬成大会

伝統継承

第二回

2024年2月18日(日)
江戸川区立葛西中学校 体育館(2階)

第1部	選手集合：9:00
	計量：9:00～10:00
	試合開始：10:00
第2部	選手集合：12:00
	計量：12:00～12:45
	一斉休憩：12:15～12:45
	試合開始：12:45
第3部	選手集合：13:30
	計量：13:30～14:15
	試合開始：14:15

主催：新極真会 東京江戸川支部



新極真会 代表 緑健児

参加選手注意事項

- 試合会場に到着されましたら計量場所にて計量をお願い致します。
規定体重をオーバーした選手は失格となります。
- 10:00より第1部の試合を各コートで開始致します。選手係の指示に従い待機して下さい。
- サポーター着用義務のある選手は必ず着用して下さい。
- 自分の試合3試合前には各コートの自分のコーナーに待機して下さい。
選手の呼び出しは行いません。コーナーはトーナメント表に書かれています
数字が小さいほうが赤コーナー 数字が大きいほうが白コーナーになります。
選手のお名前を呼んだ際、各コーナーに選手がいない場合は失格になります。
幼年・少年部に関しましてはご家族の方々や道場関係者のご協力を宜しくお願い致します。
- 各コートで決勝戦まで各クラス行います。
表彰式・閉会式は行いません。入賞が確定いたしましたら各コートでメダルをお受け取り下さい。
- 1部 2部 3部制にて行います。試合が終わり次第 順次解散となります。
- ごみはお持ち帰り頂きますようご協力おねがい致します。
- アップ場以外でのアップは禁止です。
- シートを敷いての場所取りはご遠慮下さい。
- 3脚を立ててのビデオ撮影は禁止とさせていただきます
- ご質問・お困りの事がありましたらお近くのスタッフ(新極真会のビブス着用)まで
お声をかけて下さい。スムーズな進行に皆様のご協力をどうぞ宜しくお願い致します。

試合形式:全世界空手道連盟ルール

試合時間表(最終延長はありません)

	本戦	延長	最終延長
幼年	1分	1分	なし
小学生	1分	1分	なし
中学生	1分半	1分	なし
女子セーフティ	1分半	1分半	なし
女子フルコン	2分	2分	なし
シニア	1分	1分	なし
一般初級男子	1分半	1分	なし
一般上級男子	2分	2分	なし

	ヘッドギア	拳サポーター	すねサポーター	ファールカップ	ひざサポーター	チェストガード
幼年・小・中学生	○	○	○	○	小3以上○	
小学女子の部	○	○	○	アンダーガード任意	小3以上○	任意
中学女子・一般女子	○	○	○	アンダーガード○	○	○
シニア	○	○	○	○	○	
一般男子初級の部	○	○	○	○	任意	
一般男子上級の部	×	×	任意	○	任意	

防具:ヘッドガード以外は各自用意する(白布地)。新極真会公認ヘッドガードをお持ちの方は私物着用可。

Standard Actions of Referees 審判動作



一本勝ちの動作
IPPON



反則の動作
HANSOKU



場外の動作
JOGAI



不明の動作
FUMEI



認めずの動作
MITOMEZU



引き分けの動作
HIKI-WAKE



技有りの動作
WAZA-ARI

Frequently Used Techniques

主な決まり手



正拳突き
Straight Punch



下突き
Under Punch



上段蹴し蹴り
High Roundhouse Kick



鉤突き
Hook Punch



前蹴り
Front Kick



下段カト蹴り
Low Heel Kick



下段蹴し蹴り
Low Kick (Outside)



中段蹴し蹴り
Middle Roundhouse Kick



後ろ蹴り
Back Kick



横蹴り
Side Kick



内段蹴り
Low Kick (Inside)



後ろ蹴し蹴り
Spinning Back Kick



上段膝蹴り
Upper Knee Kick



中段膝蹴り
Knee Kick

Techniques Which Are Fouls

主な反則技



顔面への手技
Attacking to Neck, Throat or Face with Hands



掌底押し
Pushing with Open Hands (Shotei)



金的攻撃
Groin Kick



掴み
Grabbing the Dogi (Uniform)



投げ技
Throwing



背後からの攻撃
Attacking from Behind



抱え込んでからの攻撃
Attacking by laying the Hands



倒れた相手への攻撃
Attacking a Contact Downed Opponent



蹴り足を掴んでの攻撃
Grabbing

【第2回江戸川錬成大会 コート別 部門・表彰数・試合時間一覧】

	計量	部門	人数	人数 合計	試合数	メダル	トロフィー	本戦	延長	最終 延長	備考
A	1部	★ 幼年 年長軽量級	27	73	69	ベスト8	優勝・準優勝	1分	1分	△	21kg未満
		幼年 年長重量級	15			優勝・準優勝	1分	1分	△		
		★ SC 小学1年軽量級	19			3位まで	1分	1分	△	23kg未満	
		SC 幼年 年少・年中	12			優勝・準優勝	1分	1分	△		
	2部	小学6年男子初級重量級	15	51	47	優勝・準優勝	1分	1分	△		
		★ 小学6年男子上級軽量級	14			優勝・準優勝	1分	1分	△	38kg未満	
		★ 小学6年男子上級中量級	12			優勝・準優勝	1分	1分	△	43kg未満	
		★ シニア50初級軽量級	10			優勝・準優勝	1分	1分	△	70kg未満	
	3部	★ 小学3年男子初級軽量級	25	63	60	ベスト8	優勝・準優勝	1分	1分	△	30kg未満
		小学3年男子初級重量級	28			ベスト8	優勝・準優勝	1分	1分	△	
		★ 小学4年男子上級中量級	10			優勝・準優勝	1分	1分	△	37kg未満	
	B	1部	SC 幼年 年長	30	75	71	ベスト8	優勝・準優勝	1分	1分	△
幼年 年中			18	3位まで			1分	1分	△		
SC 小学3年初級			16	3位まで			1分	1分	△		
SC 小学4年初級			11	優勝・準優勝			1分	1分	△		
2部		シニア40初級重量級	12	50	44	優勝・準優勝	1分	1分	△		
		★ 中学2・3年男子軽量級	7			優勝・準優勝	1分半	1分	△	50kg未満	
		★ 中学2・3年男子中量級	8			優勝・準優勝	1分半	1分	△	58kg未満	
		中学2・3年男子重量級	8			優勝・準優勝	1分半	1分	△		
		★ 中学生女子軽量級	6			優勝のみ	1分半	1分	△	47kg未満	
		中学生女子重量級	9			優勝・準優勝	1分半	1分	△		
3部		★ 小学3年男子上級軽量級	26	63	60	ベスト8	優勝・準優勝	1分	1分	△	30kg未満
		小学3年男子上級重量級	29			ベスト8	優勝・準優勝	1分	1分	△	
	小学5年男子上級重量級	8	優勝・準優勝			1分	1分	△			
C	1部	SC 小学4年上級	2	70	64	優勝のみ	1分	1分	△		
		SC 小学5年上級	2			優勝のみ	1分	1分	△		
		SC 小学6年初級	6			優勝のみ	1分	1分	△		
		小学2年男子初級重量級	42			ベスト8	優勝・準優勝	1分	1分	△	
		★ 小学2年男子上級軽量級	8			優勝・準優勝	1分	1分	△	25kg未満	
		小学2年女子重量級	10			優勝・準優勝	1分	1分	△		
	2部	小学6年男子上級重量級	14	52	47	優勝・準優勝	1分	1分	△		
		★ 中学1年男子軽量級	9			優勝・準優勝	1分半	1分	△	44kg未満	
		★ 中学1年男子中量級	14			優勝・準優勝	1分半	1分	△	50kg未満	
		中学1年男子重量級	12			優勝・準優勝	1分半	1分	△		
		小学6年女子上級重量級	3			優勝のみ	1分	1分	△		
	3部	★ 小学4年男子初級軽量級	39	64	60	ベスト8	優勝・準優勝	1分	1分	△	35kg未満
小学3年女子重量級		9	優勝・準優勝			1分	1分	△			
★ 小学4年女子初級軽量級		9	優勝・準優勝			1分	1分	△	33kg未満		
★ 小学4年女子上級軽量級		7	優勝・準優勝			1分	1分	△	33kg未満		

【第2回江戸川錬成大会 コート別 部門・表彰数・試合時間一覧】

	計量	部門	人数	人数 合計	試合数	メダル	トロフィー	本戦	延長	最終 延長	備考
D	1部	幼年 年少	14	71	66	優勝・準優勝		1分	1分		
		★ 小学1年男子軽量級	29			バスト8	優勝・準優勝	1分	1分		23kg未満
		★ 小学2年男子初級軽量級	17			3位まで		1分	1分		25kg未満
		★ 小学2年女子軽量級	7			優勝・準優勝		1分	1分		25kg未満
		SC 小学3年上級	4			優勝のみ		1分	1分		
	2部	★ 一般男子初級軽量級	6	38	32	優勝のみ		1分半	1分		70kg未満
		一般男子初級重量級	7			優勝・準優勝		1分半	1分		
		★ 一般男子上級軽量級	7			優勝・準優勝		2分	2分		65kg未満
		★ 一般男子上級中量級	7			優勝・準優勝		2分	2分		73kg未満
		一般男子上級重量級	8			優勝・準優勝		2分	2分		
		★ 女子フルコン軽量級	3			優勝のみ		2分	2分		50kg未満
	3部	小学4年男子初級重量級	20	65	61	3位まで		1分	1分		
		★ 小学4年男子上級軽量級	13			優勝・準優勝		1分	1分		32kg未満
		小学4年男子上級重量級	16			3位まで		1分	1分		
		★ 小学5年男子初級軽量級	16			3位まで		1分	1分		38kg未満
	E	1部	小学1年男子重量級	27	74	70	バスト8	優勝・準優勝	1分	1分	
SC 小学1年重量級			28	バスト8			優勝・準優勝	1分	1分		
小学1年女子重量級			13	優勝・準優勝				1分	1分		
★ 小学1年女子軽量級			6	優勝のみ				1分	1分		22kg未満
2部		★ シニア40初級軽量級	23	50	43	3位まで		1分	1分		70kg未満
		★ シニア30上級軽量級	3			優勝のみ		1分	1分		70kg未満
		シニア30上級重量級	5			優勝のみ		1分	1分		
		シニア30初級重量級	7			優勝・準優勝		1分	1分		
		★ 小学6年男子初級軽量級	5			優勝のみ		1分	1分		43kg未満
		女子フルコン重量級	3			優勝のみ		2分	2分		
3部		シニア50初級重量級	4	63	58	優勝のみ		1分	1分		
		小学5年男子初級重量級	14			優勝・準優勝		1分	1分		
		★ 小学5年男子上級軽量級	12			優勝・準優勝		1分	1分		35kg未満
		★ 小学5年男子上級中量級	14			優勝・準優勝		1分	1分		42kg未満
		★ 小学3年女子軽量級	13			優勝・準優勝		1分	1分		28kg未満
小学4年女子初級重量級	10	優勝・準優勝		1分	1分						
F	1部	SC 小学2年重量級	35	71	67	バスト8	優勝・準優勝	1分	1分		
		★ SC 小学2年輕量級	13			優勝・準優勝		1分	1分		25kg未満
		小学2年男子上級重量級	19			3位まで		1分	1分		
		SC 小学5年初級	4			優勝のみ		1分	1分		
	2部	★ シニア40上級軽量級	24	53	48	3位まで		1分	1分		70kg未満
		シニア40上級重量級	8			優勝・準優勝		1分	1分		
		女子セーフティ	11			優勝・準優勝		1分半	1分半		
		★ シニア30初級軽量級	5			優勝のみ		1分	1分		70kg未満
		小学6年女子初級	5			優勝のみ		1分	1分		
	3部	★ シニア50上級軽量級	19	64	57	3位まで		1分	1分		70kg未満
		シニア50上級重量級	18			3位まで		1分	1分		
		小学4年女子上級重量級	8			優勝・準優勝		1分	1分		
		★ 小学5年女子初級軽量級	5			優勝のみ		1分	1分		35kg未満
		小学5年女子初級重量級	7			優勝・準優勝		1分	1分		
★ 小学5年女子上級軽量級		4	優勝のみ				1分	1分		35kg未満	
小学5年女子上級重量級		3	優勝のみ				1分	1分			

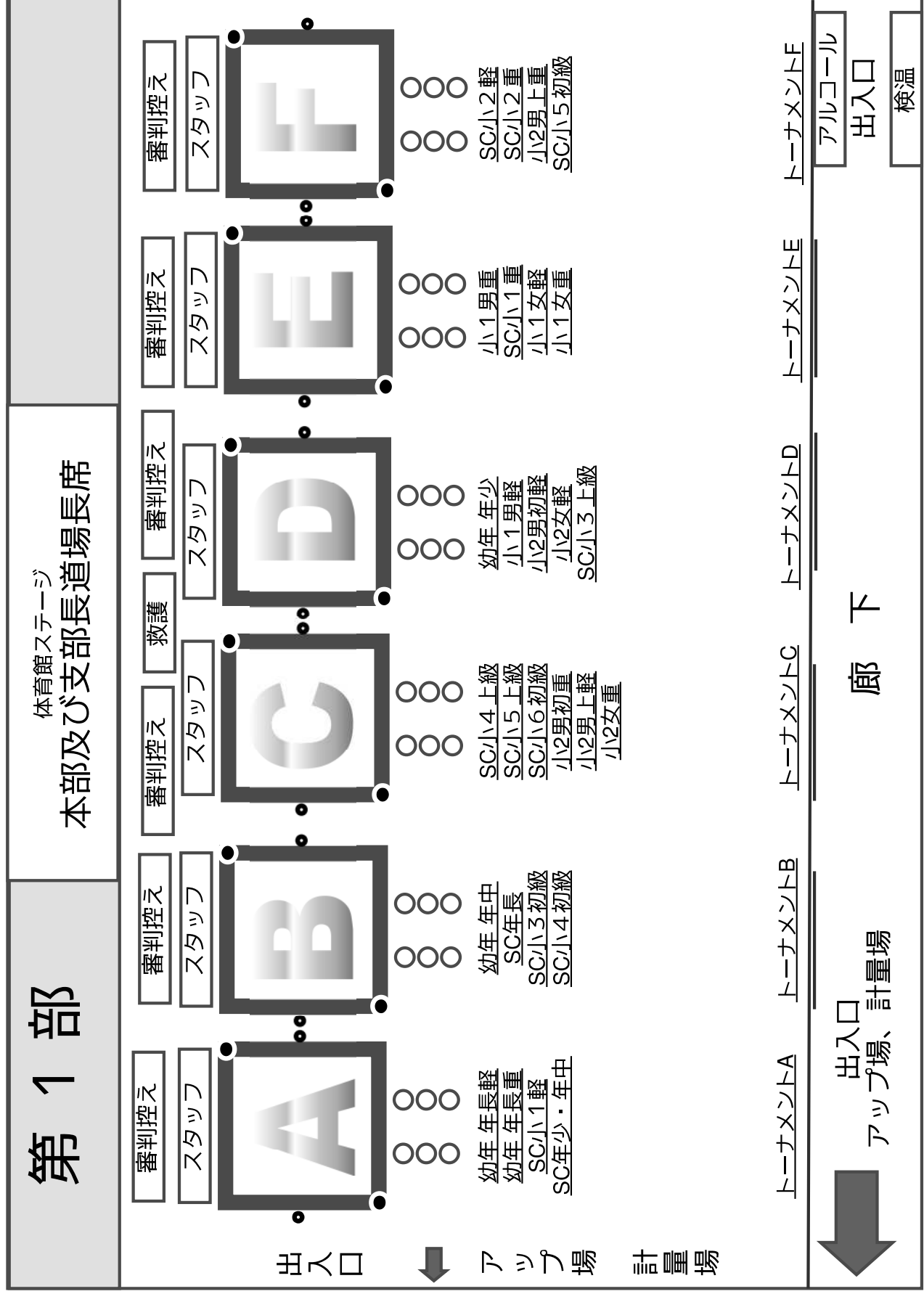

幼年 年長軽量級の部 27名 1部 A

身長 体重 級 所属道場

本戦1分 延長1分 最終延長なし

順位	名前	身長	体重	級	所属道場
1	すぎさきかなと 杉崎奏仁	112	20	8・青	東京江戸川
2	あかし りんたろう 明石 麟太郎	111	19	無・白	練馬
3	せき ひより 関 陽縁	113	17	9・橙	東京江戸川
4	ことつ ひろと 後藤 寛翔	110	18	無・白	西神奈川
5	いとうみなど 伊藤 湊	108	18	10・橙	東京江戸川
6	むらかみこうき 村上洸貴	110	19	10・橙	総本部東大宮
7	たきかわ こじろう 瀧川 虎仁朗	105	20	10・橙	東京江戸川
8	おのだ けん 小野田 健斗	110	19	6・黄	東京江戸川
9	よしだ さんか 吉田 三駈	107	16	10・橙	東京豊島
10	たかはしゆいと 高橋優綸	108	18	8・青	東京江戸川
11	なかとうりお 中東俐緒	108	20	10・橙	埼玉武蔵
12	ぬまくら ゆうな 沼倉 唯菜	112	18	9・橙	東京ベイ港
13	くろだりゅうのすけ 黒田隆之介	111	17	無・白	東京江戸川
14	かじ まさき 梶 匡輝	113	18	無・白	東京町田
15	こもだりりの 菰田莉々乃	108	18	9・橙	東京江戸川
16	なかいかわ ことほ 中井川 瑚登葉	109	16	8・青	東京豊島
17	ことりみ 後藤璃海	112	19	9・橙	東京江戸川
18	ふるさわひろと 古澤大翔	116	18	10・橙	東京江戸川
19	もりもとこうき 森本弘輝	111	18	10・橙	練馬
20	みやじともき 宮司友葵	110	18	9・橙	東京江戸川
21	さとう えま 佐藤 恵菜	108	18	無・白	厚木赤羽
22	おきさき じん 沖崎仁	103	20	9・橙	東京江戸川
23	いいやま そうた 飯山 蒼大	110	18	無・白	西神奈川
24	たちばなはるき 橋春輝	102	17	無・白	東京江戸川
25	わたなべ みずき 渡邊 瑞希	110	19	10・橙	大田南
26	もりたくるみ 森田くるみ	111	19	9・橙	東京江戸川
27	いしかわ そういち 石河 惣一郎	113	20	10・橙	練馬

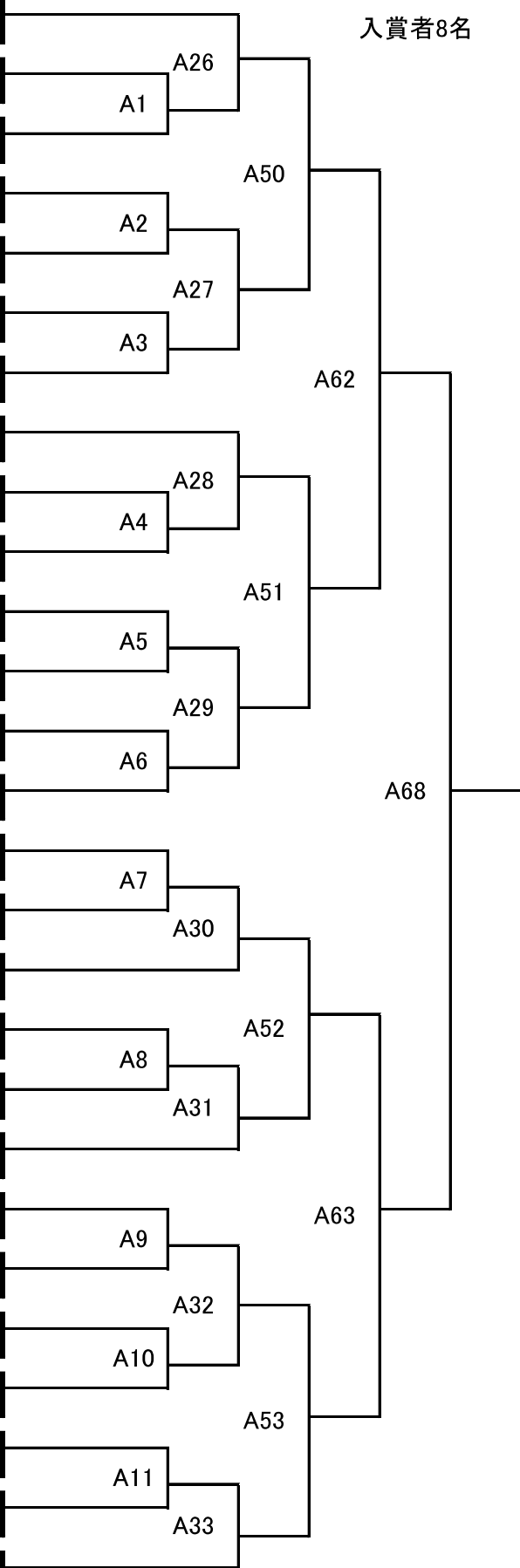

幼年 年長重量級の部 15名 1部 A

	身長	体重	級	所属道場		本戦1分	延長1分	最終延長なし
1	なかしまえいじ 中島永智	122	24	9・橙	総本部	A12		入賞者2名
2	やまだけんた 山田健太	123	25	8・青	埼玉武蔵		A34	
3	たかぶ たいち 高部泰地	124	26	10・橙	東京お茶の水	A13		
4	りん せひ 林世稀	124	35	9・橙	厚木赤羽			
5	いこま ふじ 生駒 藤	122	21	10・橙	浦和高野	A14		
6	かわさきあきと 川崎瑛斗	117	21	9・橙	東京江戸川		A35	
7	すきおらいおり 杉村伊織	116	22	10・橙	神奈川北	A15		
8	かわさき さわ 川崎 咲和	117	20	8・青	東京豊島			
9	あべ るか 阿部 琉夏	124	26	8・青	世田谷杉並	A16		
10	おおたき さとし 大瀧理司	122	26	10・橙	東京お茶の水		A36	
11	よねくら よしと 米倉 嘉人	117	22	10・橙	湘南	A17		
12	おしだるき 押田琉希	110	20	無・白	東京江戸川			
13	しらさか たいし 白坂 汰司	118	22	8・青	浦和高野	A18		
14	こやま なつき 小山 夏樹	113	21	9・橙	東京ベイ港		A37	
15	やまぐち りお 山口 莉央	117	21	8・青	東京江戸川			

SC幼年 年少・年中の部 12名 1部 A

	身長	体重	級	所属道場		本戦1分	延長1分	最終延長なし
1	しゅどう せいしろう 首藤 誠士郎	107	17	10・橙	東京北西			入賞者2名
2	まつおらしんじ 松村信志	118	23	無・白	総本部	A22	A46	
3	こらくねい 呉 瑠宁	117	18	10・橙	世田谷杉並			
4	こくぶ れお 國府 怜央	107	17	無・白	東京四谷			
5	ふくばら おうせん 福原 櫻千	100	18	無・白	東京城南川崎	A23	A47	
6	かわてろくと 川手 禄斗	90	11	無・白	東京江戸川			
7	タカノ アンナ 高野 杏那	106	18	無・白	総本部埼玉大	A24		
8	たかなかしき 高中獅紀	100	15	無・白	東京江戸川		A48	
9	おくむらきよこ 奥村恭子	110	18	無・白	神奈川北			
10	すきの のぞみ 杉野 稀海	104	17	無・白	厚木赤羽	A25		
11	わかまつ かく 若松 雅空	107	17	10・橙	世田谷杉並		A49	
12	かわぐちほるか 河口悠	104	18	10・橙	東京江戸川			

SC小学1年輕量級の部 19名 1部 A

身長 体重 級 所属道場

本戦1分 延長1分 最終延長なし

順位	名前	身長	体重	級	所属道場
1	にしもと りい 西本 琉良	119	21	9・橙	東京ベイ港
2	かどわき あおと 門脇 碧	120	20	10・橙	総本部
3	いしぐる もとつぐ 石黒 元嗣	120	20	9・橙	世田谷杉並
4	しみず かんた 清水 幹太	115	18	10・橙	東京江戸川
5	さくま りゆうのすけ 作間 隆之祐	113	18	9・橙	茨城県央
6	こばやし かなた 小林 奏汰	112	19	9・橙	東京城南川崎
7	いいだ れお 飯田 伶士	115	20	10・橙	東京四谷
8	ひろた ぼる 廣田 春	114	19	9・橙	東京江戸川
9	ほさか こうが 保坂 洸芽	120	20	9・橙	総本部光が丘
10	うすい とわ 碓井 士翔	125	21	9・橙	東京江戸川
11	くわはら きはる 桑原 キハル	120	22	9・橙	東京城南川崎
12	なかじま ひろみち 中島 寛道	127	22	10・橙	東京北西
13	かなざわ あきお 金澤 明生	117	22	無・白	厚木赤羽
14	たなか すはる 田中 澄晴	120	20	無・白	茨城県央
15	まつもと ゆうき 松本 勇輝	110	20	無・白	世田谷杉並
16	みすなし こうたろう 水梨 孝太郎	110	19	10・橙	東京城南川崎
17	ふくだ たいせい 福田 泰正	120	20	9・橙	東京山手
18	さとう りょうと 佐藤 亮斗	123	22	10・橙	総本部光が丘
19	セカワ タツキ 瀬川 竜生	114	20	9・橙	総本部埼大

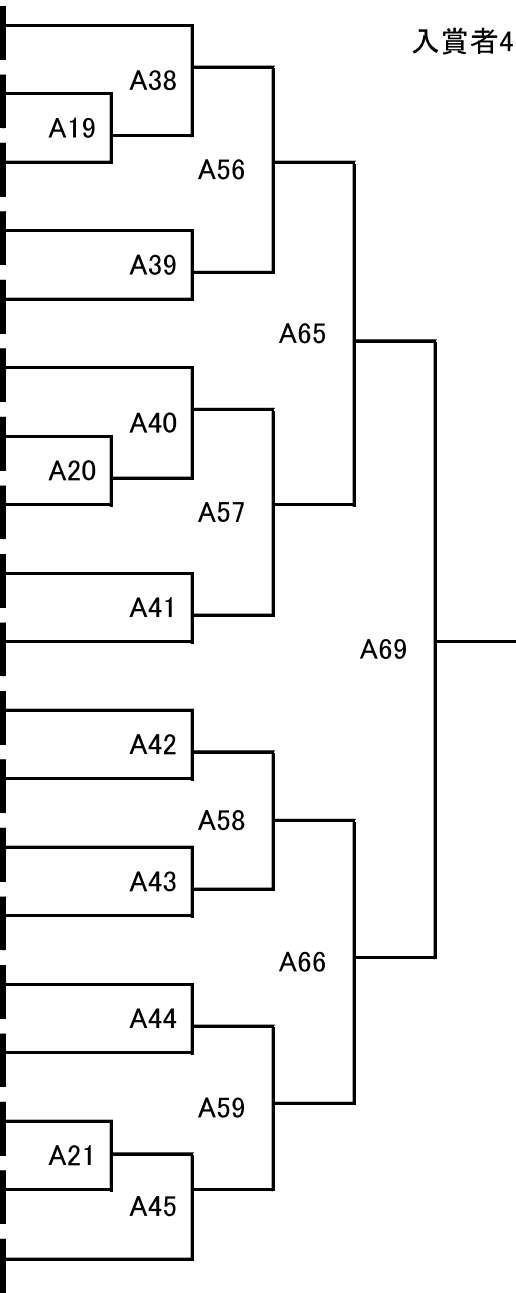

SC幼年 年長の部 30名 1部 B

身長 体重 級 所属道場

本戦1分 延長1分 最終延長なし

順位	名前	身長	体重	級	所属道場
1	宮田 維睦	113	22	8・青	総本部埼玉大
2	蔵林岳杜	119	19	9・橙	東京江戸川
3	山本翔雄飛	115	20	無・白	神奈川北
4	西本崇平	115	24	9・橙	東京江戸川
5	大谷 翠	120	26	無・白	東京山手
6	森 壮二郎	122	32	無・白	厚木赤羽
7	海老澤 亜矢斗	117	28	無・白	茨城県央
8	伊藤 源真	117	20	無・白	東京江戸川
9	菊地 悠晴	118	22	10・橙	東京江戸川
10	大川 煌征	112	19	10・橙	世田谷杉並
11	稲田 芽郁	114	18	10・橙	東京江戸川
12	岡川 響	115	19	9・橙	東京江戸川
13	鈴木 耀	110	18	無・白	練馬
14	森田桐理	119	22	10・橙	東京江戸川
15	北島 生	120	21	9・橙	東京四谷
16	黛 武尊	110	18	無・白	茨城県央
17	新里柚来	108	16	無・白	東京江戸川
18	春原 武正	115	20	無・白	神奈川北
19	川手瑠莉	110	22	10・橙	東京江戸川
20	稲田 央都	115	19	10・橙	東京江戸川
21	原田 悠	116	20	無・白	練馬
22	Alexander Gilbert	112	18	10・橙	総本部六本木
23	長 龍太郎	110	19	10・橙	東京江戸川
24	阿部心哉	110	17	無・白	埼玉武蔵
25	田嶋 飛鳥	105	19	10・橙	東京城南川崎
26	田和 亜希人	100	20	9・橙	世田谷杉並
27	笠 瑞希	110	22	10・橙	東京首都西
28	河口遙一郎	115	21	10・橙	東京江戸川
29	木下大翔	122	22	無・白	東京山手
30	渥美 直也	118	23	10・橙	東京江戸川

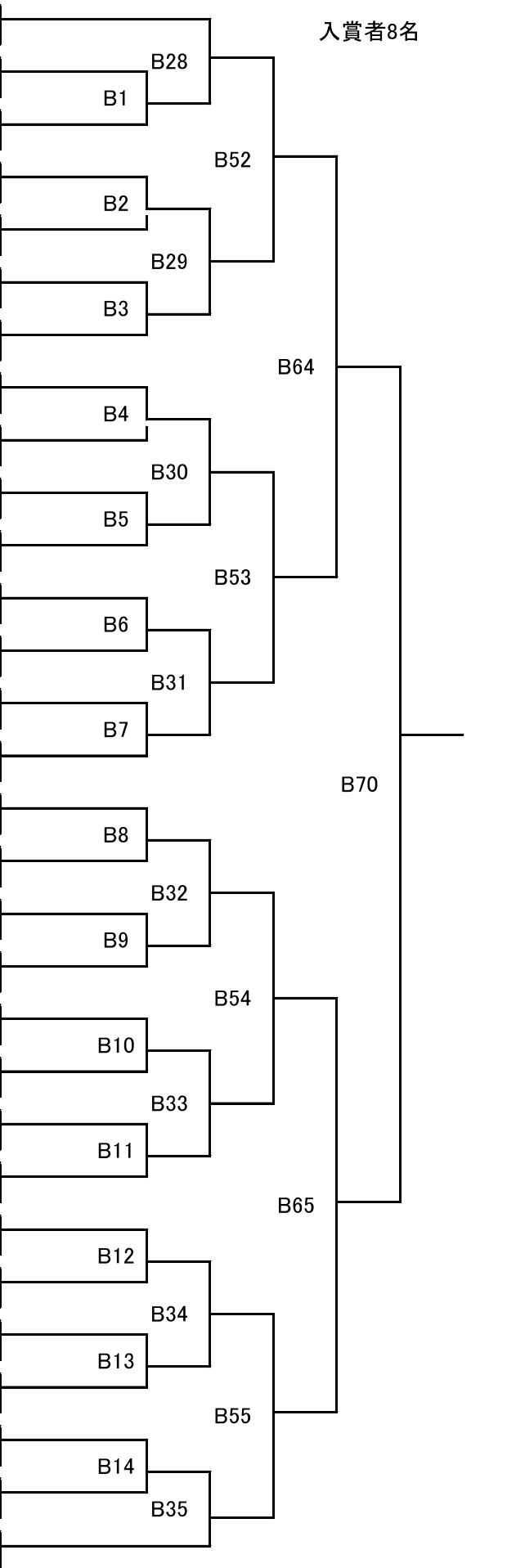

幼年 年中の部 18名 1部 B

身長 体重 級 所属道場

本戦1分 延長1分 最終延長なし

1	すずき えいじ 鈴木 瑛士	106	16	10・橙	東京江戸川
2	ふじまき せいあ 藤巻 成碧	105	18	無・白	練馬
3	いけの ゆづる 池野 友紘	101	15	10・橙	東京江戸川
4	たかぎ るか 高木 疏賀	110	19	無・白	吉祥寺杉原
5	ささしまか なた 笹島 奏汰	108	18	9・橙	東京江戸川
6	かわいた りゆう 川井田 隆	108	22	9・橙	厚木赤羽
7	ささき たん 佐々木 暖	110	19	9・橙	東京江戸川
8	おわひ なた 大和 陽向	112	19	無・白	練馬
9	たてばやし かずき 立林 和樹	116	20	無・白	東京東
10	さとう ぱくと 佐藤 白虎	103	15	10・橙	東京江戸川
11	ぐ ぼくら 虞 博楽	100	16	10・橙	東京江戸川
12	ふじたり ゆうへい 藤田 竜平	101	16	10・橙	東京江戸川
13	かわい あさひ 川合 朝陽	102	18	無・白	練馬
14	チン シュンリン 陳 俊霖	120	20	10・橙	東京江戸川
15	おかだ いつき 岡田 樹	118	23	無・白	厚木赤羽
16	たかばし みなと 高橋 湊	110	18	10・橙	東京江戸川
17	しろき せな 白木 聖七	111	19	10・橙	東京豊島
18	ちよう えめい 張 惠銘	112	20	9・橙	東京江戸川

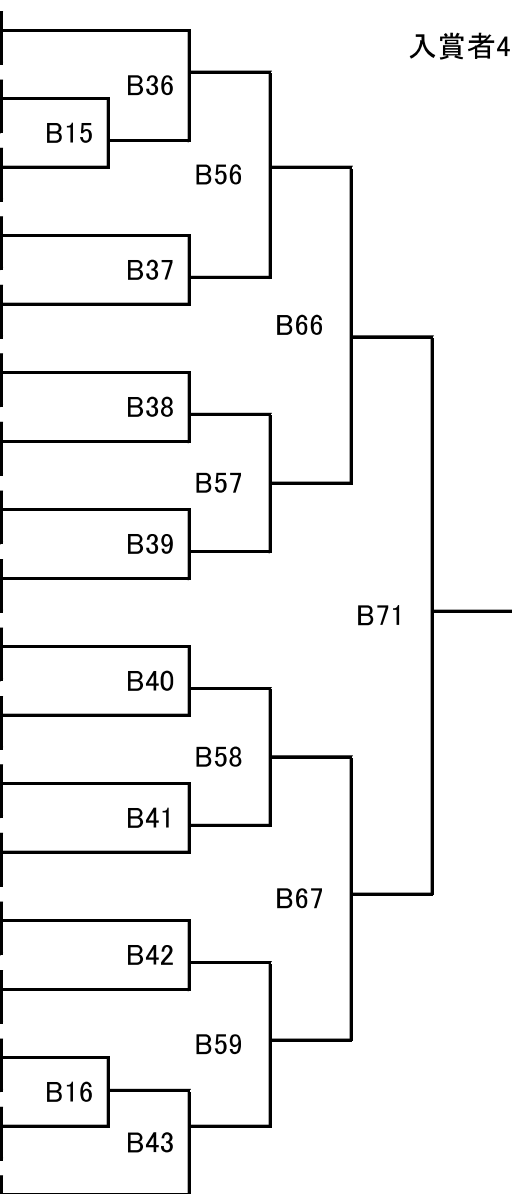

入賞者4名

SC小学3年初級の部 16名 1部 B

	身長	体重	級	所属道場	本戦1分	延長1分	最終延長なし
1	かなもり ゆう	135	32	8・青	東京江戸川	B17	入賞者4名
2	やまもとひゆうま	134	31	8・青	神奈川県	B44	
3	なべしま なおや	134	30	7・青	東京江戸川	B18	
4	いわさき ともはる	128	29	8・青	東京城南川崎	B60	
5	こがななみ	145	30	8・青	東京江戸川	B19	
6	ひらこ あれん	135	34	8・青	東京山手	B45	
7	いとう たけのすけ	135	28	10・橙	東京城南川崎	B20	
8	やまききりく	130	27	9・橙	東京江戸川	B68	
9	サマシマハヤト	123	23	8・青	総本部大泉東	B21	
10	ほんま ひでよし	123	23	7・青	西神奈川	B46	
11	よこお だいぢ	125	24	無・白	厚木赤羽	B22	
12	いけうらゆうと	125	26	10・橙	東京江戸川	B61	
13	せき ひろと	128	32	8・青	総本部光が丘	B23	
14	きたがわ めぐる	132	32	8・青	東京山手	B47	
15	ながぬま りく	129	26	10・橙	厚木赤羽	B24	
16	かしわぎ しゅうと	132	24	9・橙	東京お茶の水		

SC小学4年初級の部 11名 1部 B

	身長	体重	級	所属道場	本戦1分	延長1分	最終延長なし
1	ひろおか りょうご	137	37	8・青	東京佐伯	B48	入賞者2名
2	たけだ さとし	155	65	9・橙	厚木赤羽	B25	
3	なかむら そうすけ	136	47	7・青	西神奈川	B62	
4	いで こうすけ	138	34	7・青	東京北西	B49	
5	ひるかわ ゆうた	136	34	9・橙	群馬	B26	
6	きのりょうが	140	35	9・橙	総本部光が丘	B69	
7	つくし こうせい	143	52	10・橙	厚木赤羽	B50	
8	いとう ひろと	144	40	7・青	総本部光が丘	B63	
9	シハツジ ヒロキ	134	37	9・橙	総本部埼大	B27	
10	とよだはると	134	36	10・橙	東京江戸川	B51	
11	はらやま れん	142	32	9・橙	世田谷杉並		

小学2年男子初級重量級の部 42名

1部 C

身長 体重 級 所属道場

本戦1分 延長1分 最終延長なし

入賞者8名

順位	名前	身長	体重	級	所属道場
1	かすやだいち 糟谷太一	124	26	10・橙	東京首都西
2	えりぐち ひなた 江里口 陽大	124	25	10・橙	埼玉大宮西
3	おおたき けんぞう 大瀧健蔵	124	28	9・橙	東京お茶の水
4	あらい かんた 新井 敢太	129	32	7・青	浦和高野
5	ひらの たつひと 平野龍仁	125	25	7・青	東京山手
6	ささき きょう 佐々木 響	130	25	8・青	東京ベイ港
7	きょくかい 曲 家意	128	26	7・青	東京江戸川
8	のぐち みなと 野口 湊斗	122	25	9・橙	東京町田
9	しげもと けんたろう 重本 健太郎	120	26	8・青	大田南
10	のたゆうと 野田悠人	123	25	9・橙	東京江戸川
11	タムラ ソウジ 田村 宗士	122	25	10・橙	群馬
12	チン シュンキ 陳 駿熙	145	31	7・青	東京江戸川
13	もり ゆうと 森 雄翔	131	34	7・青	千葉南
14	いのうえ なつき 井上夏希	129	31	7・青	東京山手
15	はやし さねちか 林 実慶	128	26	8・青	東京佐伯
16	ふくや おうすけ 福家 應介	128	27	8・青	東京江戸川
17	はなしろ ゆうせい 花城 悠生	125	28	9・橙	世田谷杉並
18	つるひさ はるき 轟久 大貴	130	30	9・橙	東京首都西
19	かどう せい 加藤 惺	132	30	9・橙	東京ベイ港
20	ふるい とおり 古井 杜龍	130	33	8・青	東京豊島
21	テラジマ タケル 寺島 健	128	33	9・橙	総本部埼大

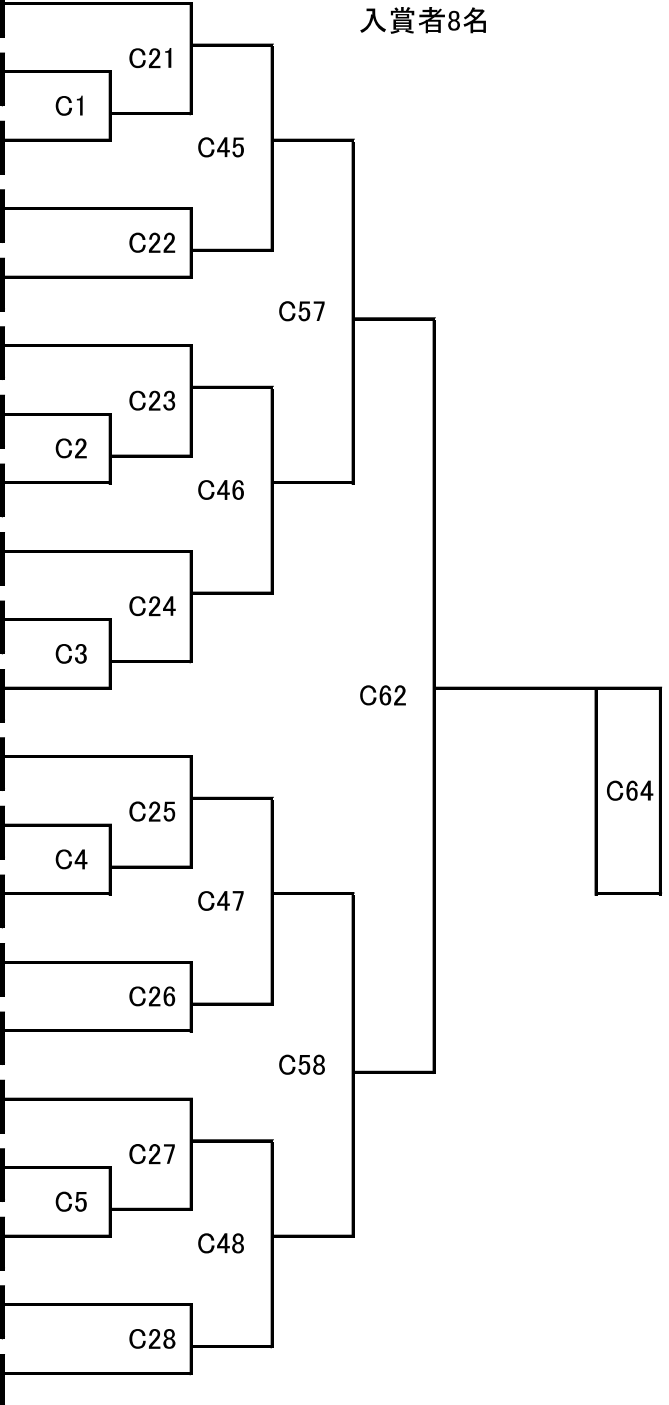

		身長	体重	級	所属道場		
C63	C29	22	たかやまゆうだい 高山 祐大	130 34	10・橙 東京江戸川		
		23	おおつか せん 大塚 善	131 32	7・青 群馬		
	C49	C6	24	いとう えいと 伊藤 永人	135 45	8・青 千葉北	
			25	たじま たくみ 田島 匠	143 43	10・橙 東京お茶の水	
	C59	C30	26	ねもと そうすけ 根本 聡佑	132 37	9・橙 千葉南	
			27	いとななぎゆきまさ 糸柳 幸将	131 34	10・橙 東京江戸川	
	C50	C31	28	あすま はる 東 蓮琉	132 36	7・青 東京城南川崎	
			29	なかがわ ゆいと 中川 結翔	130 32	無・白 東京江戸川	
	C60	C32	C7	30	きむらもとひこ 木村 元彦	130 30	9・橙 浦和高野
				31	もてき おうすけ 茂木 旺佑	137 32	8・青 東京東
	C51	C33	C8	32	おおた あやと 太田 絢翔	120 25	9・橙 埼玉大宮西
				33	さいとう えいた 齋藤 瑛汰	122 25	7・青 群馬
	C60	C34	C9	34	はば そうすけ 馬場 宗佑	127 25	7・青 東京城南川崎
				35	すすきひひと 鈴木 陽人	130 28	10・橙 東京江戸川
	C52	C35	C10	36	みた ゆうせい 三田 悠聖	129 26	9・橙 東京ベイ港
				37	うえだ りゅうだい 上田 竜大	126 26	9・橙 東京江戸川
	C36	C36	38	なかや こうき 中谷 昂暉	127 25	8・青 練馬	
			39	ささき けんすけ 佐々木 健介	124 26	8・青 世田谷杉並	
	C36	C36	40	なかつし むさし 中辻 武蔵	140 30	10・橙 東京ベイ港	
			41	かとう れん 加藤 蓮	137 27	10・橙 東京山手	
			42	たなか はるき 田中 晴貴	140 40	10・橙 神奈川北	

小学2年女子重量級の部 10名 1部 C

	身長	体重	級	所属道場	本戦1分	延長1分	最終延長なし
1	ひがきなつみ 檜垣夏海	138	41	8・青	東京首都西		
2	つちだ あかり 土田 彩香梨	134	34	10・橙	厚木赤羽		
3	つるおか えま 鶴岡 永麻	140	34	8・青	東京江戸川		
4	あきもと れいな 秋本 礼名	127	27	7・青	東京北西		
5	おおさかほなな 大坂はなな	130	29	6・黄	栃木		
6	おおかど まほ 大門 真穂	138	28	6・黄	東京豊島		
7	なかとうかえ 中東夏英	130	28	7・青	埼玉武蔵		
8	おおつか りん 大塚 凜	125	25	7・青	群馬		
9	たき すずね 瀧 寿々音	124	28	9・橙	厚木赤羽		
10	ふじいりん 藤居 凜	129	28	6・黄	東京東		

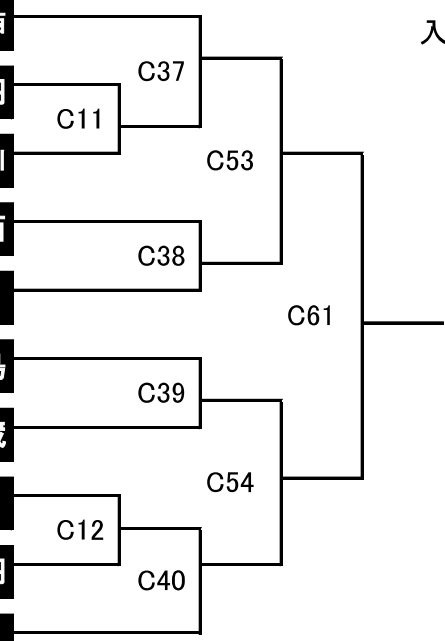

入賞者2名

小学2年男子上級軽量級の部 8名 1部 C

	身長	体重	級	所属道場	本戦1分	延長1分	最終延長なし
1	すずきあおし 鈴木 蒼土	120	20	6・黄	東京江戸川		
2	どれどのふ あんど トノフ アンドレイ 理世	126	24	6・黄	神奈川東横浜		
3	にしじま けんし 西島 賢志	123	23	6・黄	東京江戸川		
4	マクスウエル ギル Maxwell Gilbert	124	23	6・黄	総本部六本木		
5	いとう きんのすけ 伊東 吟之助	124	24	6・黄	東京江戸川		
6	かみやあらた 神谷新太	124	24	7・青	東京ベイ港		
7	おおめま しゅうと 大沼 柊翔	121	21	5・黄	群馬		
8	いっしきようへい 一色陽平	120	22	4・緑	東京江戸川		

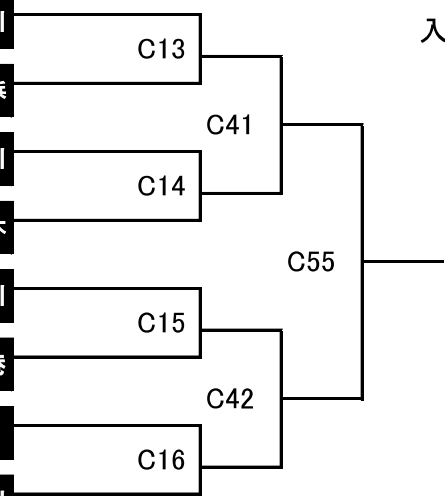

入賞者2名

SC小学6年初級の部 6名 1部 C

身長 体重 級 所属道場

本戦1分 延長1分 最終延長なし

1	ミワ ユキト 三輪 勇起斗	146	37	7・青	総本部埼大
2	しまだ きいち 嶋田 喜一	142	31	10・橙	西神奈川
3	せき ふうご 関 風護	154	42	10・橙	東京山手
4	きたむらゆづま 北村優馬	154	45	6・黄	東京江戸川
5	もり いくま 森 郁馬	154	54	9・橙	厚木赤羽
6	ナミキ リュウシ 並木 琉志	146	41	5・黄	総本部埼大

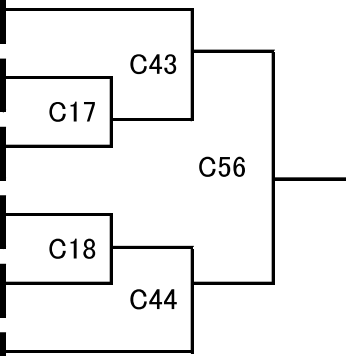

入賞者1名

SC小学5年上級の部 2名 1部 C

身長 体重 級 所属道場

本戦1分 延長1分 最終延長なし

1	こうはら のえ 郷原 望愛	148	38	4・緑	東京江戸川
2	よしはら かい 吉原 快	152	42	4・緑	東京城南川崎

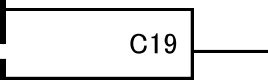

入賞者1名

SC小学4年上級の部 2名 1部 C

身長 体重 級 所属道場

本戦1分 延長1分 最終延長なし

1	わたなべ りゅうと 渡邊 竜斗	132	32	5・黄	千葉南
2	あさぬま しょうすけ 浅沼祥輔	144	43	5・黄	東京江戸川

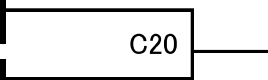

入賞者1名

小学1年男子軽量級の部 29名 1部 D

	身長	体重	級	所属道場	本戦1分	延長1分	最終延長なし
1	よしかわおつき 吉川旺希	115	19	6・黄	東京江戸川		
2	たがわ なおゆき 田川直幸	116	21	7・青	東京山手	D1	
3	ささき しゅんや 佐々木 舜也	115	22	8・青	世田谷杉並		
4	さとう あらた 佐藤 新太	115	19	10・橙	東京江戸川	D2	
5	わたなべけいじ 渡辺啓侍	119	19	9・橙	埼玉武蔵		
6	たいかい まなと 大快 真絆	120	21	10・橙	東京江戸川	D3	
7	やすはら いっさ 安原 一颯	122	20	10・橙	東京ベイ港		
8	たかはし れい 高橋 玲	119	20	10・橙	東京江戸川		
9	おかだ ゆうせい 岡田 悠聖	120	22	9・橙	埼玉大宮西	D4	
10	はすみ ひろと 蓮見 洋友	117	20	10・橙	東京江戸川		
11	むらまつ いずる 村松 稜琉	116	22	10・橙	東京町田	D5	
12	やえがし えいき 八重樫 栄生	116	20	9・橙	東京江戸川		
13	たなかまさたか 田中雅隆	122	22	8・青	埼玉武蔵	D6	
14	ろういとう 路奕修	118	18	8・青	東京江戸川		
15	たに たかひと 谷 崇仙	111	17	6・黄	東京江戸川	D7	
16	こはやししんぎ 小林信義	110	19	8・青	埼玉武蔵		
17	もとなみ たいが 元波 大琥	122	22	9・橙	東京豊島	D8	
18	こはやし ろい 小林 朗道	115	22	8・青	神奈川北		
19	ザックン ロッコ ZAHKUNG LUK YAW	118	21	7・青	東京江戸川	D9	
20	つちや はるき 土屋知輝	118	21	9・橙	東京山手		
21	つちだ はやと 槌田 隼	120	20	9・橙	東京江戸川	D10	
22	タカトイ レオ 高樋 怜央	118	22	無・白	総本部埼大		
23	てらお そうた 寺尾 壮太	114	22	10・橙	東京ベイ港	D11	
24	ふじなみ れおと 藤波 怜央登	117	21	無・白	厚木赤羽		
25	つきだて りゅうへい 月館 稜平	115	20	9・橙	世田谷杉並	D12	
26	まつばらしんたろう 松原新汰郎	107	16	7・青	東京江戸川		
27	なるみや こうき 成宮滉貴	120	21	8・青	東京山手	D13	
28	ライユウ 雷 勇	120	19	8・青	東京江戸川	D33	
29	こぬまかずき 小沼千起	120	20	9・橙	練馬		

入賞者8名

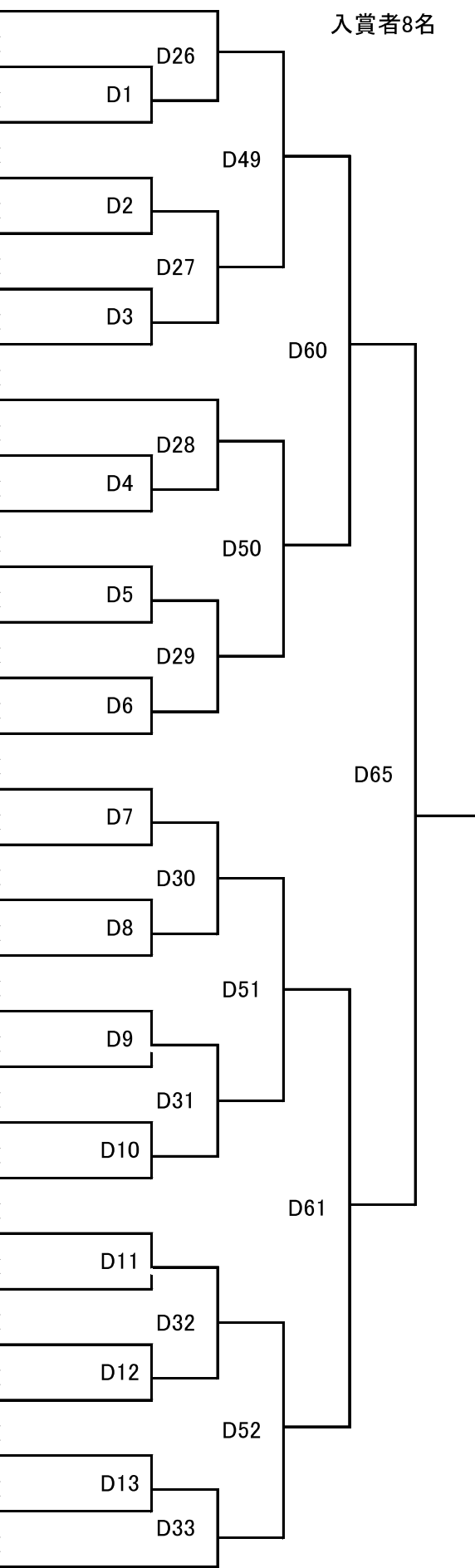

小学2年男子初級軽量級の部 17名 1部 D

身長 体重 級 所属道場

本戦1分 延長1分 最終延長なし

順位	名前	身長	体重	級	所属道場
1	おおさわ そうた 大澤 蒼大	116	22	8・青	東京ベイ港
2	やべ かいと 矢部 海翔	119	20	7・青	神奈川東横浜
3	とがしあさひ 富樫 旭	125	24	8・青	東京江戸川
4	まゆすみ やまと 黛 大和	123	21	7・青	茨城県央
5	ほそかわ えいた 細川 瑛太	126	23	無・白	埼玉大宮西
6	ながしまとしき 長島 英希	120	22	9・橙	練馬
7	えいなが いつき 永長 樹	128	24	7・青	世田谷杉並
8	すかわら えいたろ 菅原 永太郎	128	24	7・青	大田南
9	あらかわ けんご 荒川 健悟	123	22	9・橙	東京ベイ港
10	おくむらそうすけ 奥村 聡介	123	23	8・青	神奈川北
11	たけだつかさ 武田 司	120	20	10・橙	東京江戸川
12	みかわなおき 美川 直輝	122	21	7・青	浦和高野
13	すきもと えいと 杉本 英飛	122	24	10・橙	吉祥寺杉原
14	しみず けんせい 清水 健誠	123	25	10・橙	東京佐伯
15	ながい そうすけ 長井 壮佑	123	23	10・橙	埼玉大宮西
16	こはやし おう 小林 煌	125	24	8・青	東京ベイ港
17	いまみそはやき 今溝 勇輝	125	24	9・橙	神奈川北

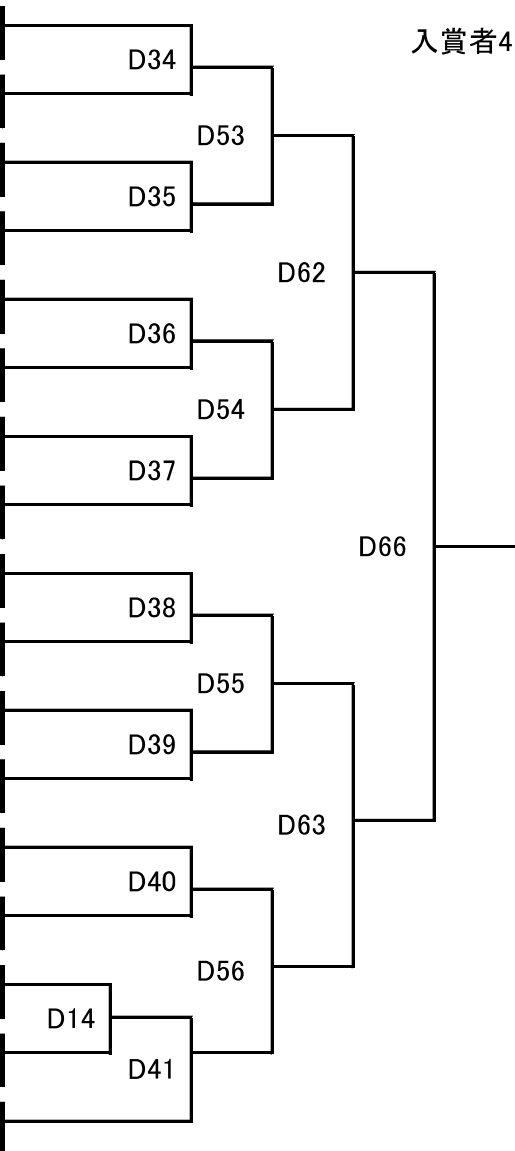

幼年 年少の部 14名 1部 D

	身長	体重	級	所属道場		本戦1分	延長1分	最終延長なし
1	たなか どうや 田中 燈弥	98	15	無・白	茨城県央			
2	ちよぎき やまと 千代崎 陽真士	105	17	無・白	厚木赤羽	D42		
3	くろだ こうせい 黒田 耕生	95	15	無・白	世田谷杉並	D15		
4	もりもとこのみ 森本心乃実	105	16	無・白	練馬	D16		
5	おらきそうすけ 村木颯佑	100	15	10・橙	東京江戸川	D43		
6	たかしお りつ 高塩 律	105	19	無・白	東京江戸川	D17		
7	ふじなみ りきと 藤波 理紀登	104	19	無・白	厚木赤羽			
8	ハミドウラエフ アブ Khamidullaev abdulaziz	100	15	無・白	東京江戸川	D18		
9	にしむらいたいど 西村泰人	105	16	10・橙	極真拳武會 城南品川	D44		
10	さわだ こうたろう 澤田 琥太郎	102	19	無・白	厚木赤羽	D19		
11	えびさわ あきな 海老澤 亜希菜	102	16	無・白	茨城県央			
12	たかやまゆうや 高山優弥	110	21	無・白	東京江戸川	D20		
13	いこま ぜん 生駒 然	110	17	無・白	浦和高野	D45		
14	しまもと はな 島本 華那	104	20	無・白	練馬			

入賞者2名

小学2年女子軽量級の部 7名 1部 D

	身長	体重	級	所属道場		本戦1分	延長1分	最終延長なし
1	にしむらひなた 西村陽咲	123	23	6・黄	極真拳武會 城南品川	D21		
2	かんだ けいな 神田 桂奈	123	23	7・青	浦和高野	D46		
3	かわこえ ななみ 川越 菜々美	124	23	8・青	東京江戸川	D22		
4	こばやし らん 小林 蘭	120	21	7・青	群馬			
5	てんまゆめ 天満ゆめ	124	24	8・青	東京江戸川	D23		
6	かみおたあい 上尾田藍衣	128	24	9・橙	練馬	D47		
7	ゆあさ あおい 湯浅 葵	120	23	6・黄	茨城県央			

入賞者2名

SC小学3年上級の部 4名 1部 D

	身長	体重	級	所属道場		本戦1分	延長1分	最終延長なし
1	あおき ひなた 青木 ひなた	129	26	6・黄	東京江戸川	D24		
2	えんどう ほやと 遠藤 隼人	119	21	6・黄	東京城南川崎	D48		
3	いがらしりつき 五十嵐律樹	130	28	6・黄	東京江戸川	D25		
4	こじま せんのすけ 小嶋 千之祐	135	40	5・黄	世田谷杉並			

入賞者1名

小学1年男子重量級の部 27名 1部 E

	身長	体重	級	所属道場	本戦1分	延長1分	最終延長なし
1	おのさとそうすけ 小野里颯祐	120	28	6・黄	東京江戸川		
2	たべ かいり 田部魁琉	130	28	8・青	吉祥寺杉原	E1	
3	いわた しよいち 岩田 昇一郎	125	29	7・青	東京江戸川		
4	よした はる 吉田羽海	127	24	8・青	東京山手	E2	
5	こうじ きょうすけ 幸治 京助	129	24	8・青	東京江戸川		
6	とこう けん 都甲 健人	121	23	8・青	東京豊島	E3	
7	どの ひびき 戸野 響喜	124	24	9・橙	千葉北		
8	かとう たくま 加藤匠馬	120	23	10・橙	東京お茶の水		
9	いとうゆうま 伊藤悠真	118	24	9・橙	練馬	E4	
10	くまだ らいき 熊田 徠希	116	24	10・橙	東京江戸川		
11	ありもと なる 有本 成瑠	123	23	9・橙	東京町田	E5	
12	わきの あおと 脇野 碧人	122	25	10・橙	千葉北		
13	ふくだ なお 福田 尚央	118	25	9・橙	厚木赤羽	E6	
14	たなか あつし 田中 敦	124	24	9・橙	東京佐伯		
15	たにぐち れいじ 谷口 怜士	120	24	10・橙	練馬	E7	
16	きらなおたろう 吉良直太郎	125	23	10・橙	神奈川北	E35	
17	かわうち ようたろう 河内 耀太郎	124	23	7・青	東京江戸川		
18	さとう いたる 佐藤 至	131	24	9・橙	世田谷杉並	E8	
19	オウ テイアン 汪庭安	132	23	8・青	東京江戸川	E36	
20	かせ たお 加瀬 太鳳	125	24	8・青	埼玉大宮西		
21	にしかわ颯人 西川颯人	124	25	6・黄	榎真拳武会 城南品川	E9	
22	いしい せいのみすけ 石井成乃介	127	27	5・黄	東京江戸川		
23	なかむら りゆうた 中村 龍太	122	23	7・青	東京豊島	E10	
24	にしわき そうし 西脇 宗志	121	23	9・橙	世田谷杉並		
25	おがわ りん 小川 凜	127	28	9・橙	東京佐伯	E11	
26	しのはら たいち 篠原 大知	127	30	無・白	東京町田	E38	
27	おざわ ようた 小沢 陽太	124	35	8・青	大田南		

入賞者8名

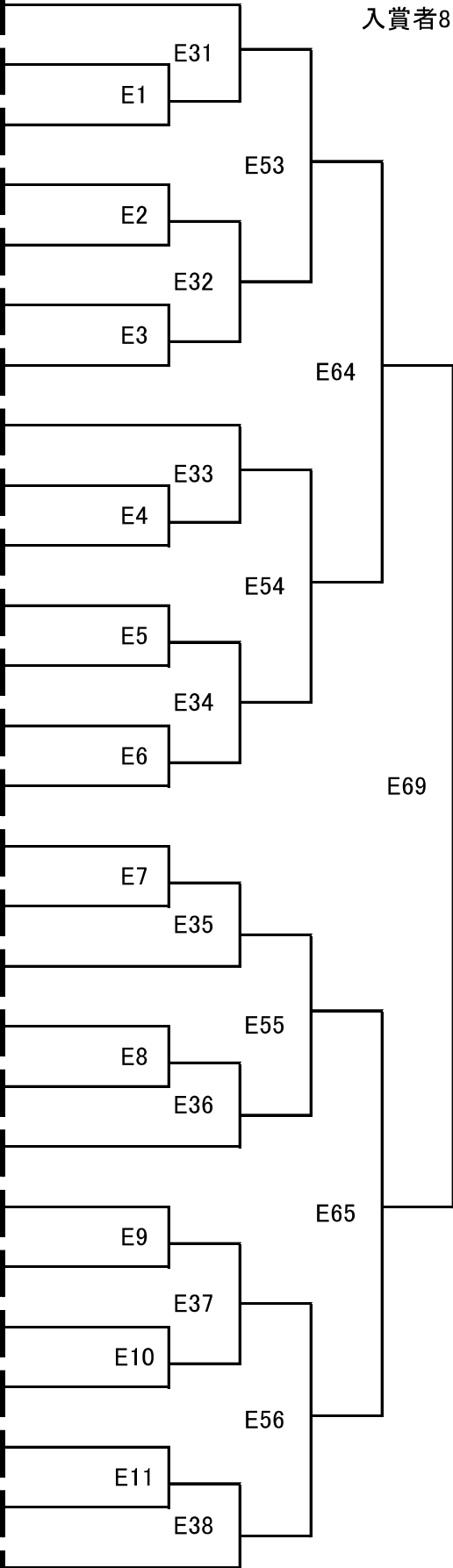

SC小学1年重量級の部 28名 1部 E

	身長	体重	級	所属道場	本戦1分	延長1分	最終延長なし
1	いちその あき 市蘭 昊樹	127	27	9・橙	世田谷杉並		
2	みずしな はやと 水晶 勇人	125	23	9・橙	東京首都西	E39	
3	おおむら みなと 大村 湊	122	24	9・橙	総本部光が丘	E12	
4	あくつ さき 阿久津 早希	118	24	10・橙	群馬	E13	
5	とらいわ そうた 虎岩 颯太	123	23	9・橙	総本部	E40	
6	はせべ たくみ 長谷部 匠海	122	27	10・橙	東京城南川崎	E14	
7	ふじわら さわたか 藤原 沢官	123	27	10・橙	世田谷杉並	E13	
8	りゆう しまん 劉 詩曼	128	27	8・青	東京江戸川		
9	いじま りたろう 飯島 理太郎	122	26	10・橙	東京城南川崎	E41	
10	かとうた 加藤 雅楽	126	25	無・白	東京首都西	E15	
11	いしだ まきお 石田 真輝雄	118	23	10・橙	総本部光が丘	E16	
12	いしぎ ほる 石崎 暖	122	23	10・橙	練馬	E42	
13	くらしま けいご 倉島 圭吾	126	30	9・橙	東京城南川崎	E17	
14	たなあみ よしなり 田名網 祥成	123	26	無・白	東京山手		
15	おかにし ひたか 岡西 飛鷹	120	23	10・橙	東京江戸川	E18	
16	わた せいじろう 和田 誠志朗	117	24	無・白	厚木赤羽	E43	
17	たかむら かいち 高村 嘉一	120	23	10・橙	東京城南川崎	E19	
18	なべしま なおた 鍋島 直暖	123	25	8・青	東京江戸川		
19	むらまつちはや 村松 千勇	125	26	無・白	東京首都西	E20	
20	みやさき そうすけ 宮崎 奏介	123	26	10・橙	世田谷杉並	E44	
21	たかやま たいよう 高山 大陽	125	26	9・橙	東京江戸川		
22	りゆう けいしん 劉 継琛	130	26	10・橙	世田谷杉並	E21	
23	せき りょうた 関 涼太	134	26	10・橙	東京首都西	E45	
24	たかやま ゆずき 高山 譲規	129	37	10・橙	東京城南川崎	E22	
25	おかだ こうたろう 岡田 虹汰朗	135	38	無・白	厚木赤羽		
26	さいとうたいが 齋藤 大冴	126	24	無・白	東京江戸川	E23	
27	おおほし こうた 大橋 皇太	124	24	9・橙	総本部光が丘	E46	
28	フジイ ユメ 藤井 結愛	120	25	8・青	東京江戸川		

E39	E12	E57	E66	E70
E13	E40	E66	E70	
E14	E40	E66	E70	
E41	E15	E58	E70	
E16	E42	E58	E70	
E17	E42	E58	E70	
E18	E43	E59	E70	
E19	E43	E59	E70	
E20	E44	E59	E70	
E21	E45	E67	E70	
E22	E45	E67	E70	
E23	E60	E67	E70	
E46	E60	E67	E70	

入賞者8名

小学1年女子重量級の部 13名 1部 E

	身長	体重	級	所属道場	本戦1分	延長1分	最終延長なし
1	にしおほなえ 西尾英恵	122	22	7・青	東京江戸川		
2	たかしおゆめ 高塩 優芽	125	24	無・白	東京江戸川	E24	
3	まつもとこなつ 松本小夏	123	24	10・橙	練馬		
4	みなみひかり 南 彩里	116	24	8・青	栃木		
5	やすい さくら 安井 さくら	114	22	10・橙	東京江戸川	E25	
6	まつした みうな 松下 美海	117	22	9・橙	西神奈川		
7	たかはし うた 高橋 嬉多	129	22	6・黄	東京江戸川	E26	
8	こぼら みつき 小原 みつき	121	27	8・青	厚木赤羽		
9	さとうこね 佐藤心音	120	24	8・青	東京江戸川	E27	
10	ちは ほのか 千葉 帆乃果	118	24	10・橙	KON [®] 海真会館 宮日本 成田		
11	といしうた 砥石優多	122	23	7・青	埼玉武蔵	E28	
12	あんどうつた 安藤詩	130	30	9・橙	総本部	E50	
13	しまもと かな 島本 葉那	124	28	8・青	練馬		

小学1年女子軽量級の部 6名 1部 E

	身長	体重	級	所属道場	本戦1分	延長1分	最終延長なし
1	すぎさきなつひ 杉崎なつひ	114	19	6・黄	東京江戸川		
2	なかがわあつさ 中川梓	115	19	8・青	埼玉武蔵	E29	
3	にししまひいな 西島姫菜	114	20	7・青	東京江戸川		
4	かまくら ひかり 鎌倉 光里	120	23	無・白	東京首都西	E30	
5	かわのここな 河野心菜	123	21	8・青	埼玉武蔵		
6	うしおゆい 牛尾結	122	21	6・黄	東京江戸川	E52	

SC小学2年重量級の部 35名 1部 F

身長 体重 級 所属道場

本戦1分 延長1分 最終延長なし

入賞者8名

順位	名前	身長	体重	級	所属道場	試合結果
1	かわいだ こうせい 川井田 康成	135	28	8・青	厚木赤羽	
2	おおえ ほのか 大江 穂花	129	25	6・黄	東京城南川崎	F14
3	りゅう はやと 笠 隼人	123	25	9・橙	東京首都西	F1
4	おくせ たいら 奥瀬 太莉	130	25	8・青	世田谷杉並	F43
5	おやまともき 尾山智紀	124	26	8・青	東京江戸川	F15
6	たなか じょうじろう 田中 丈士郎	123	25	9・橙	東京四谷	F57
7	おがた ひなこ 緒方 ひなこ	121	28	9・橙	総本部光が丘	F16
8	よしざわ けい 吉澤 桂	127	26	10・橙	神奈川北	F44
9	たかの いっさ 高野 一颯	127	26	10・橙	総本部増大	F17
10	すかわら ゆうせい 菅原 悠生	139	37	9・橙	東京城南川崎	F64
11	たけい りく 武井 陸	136	53	10・橙	西神奈川	F18
12	たなか あき 田中 明希	140	44	9・橙	東京江戸川	F2
13	あきおかしゅう 浅岡秀	130	30	10・橙	東京首都西	F45
14	にすたつす・さいと・ ニスタウス・サイド・マシユ	122	35	8・青	東京江戸川	F19
15	うめたせん 梅田善	130	28	7・青	浦和高野	F58
16	ほんま かいか 本間 海夏	131	28	6・黄	総本部光が丘	F20
17	もりやま なお 森山 直	130	30	9・橙	世田谷杉並	F46
18	いすみ れん 飯泉 蓮	132	29	10・橙	東京城南川崎	F21
19	もり しんさく 森 晋作	127	29	無・白	厚木赤羽	F67
20	もりたひと 森田理仁	125	25	8・青	東京江戸川	F22
21	ました しゅんすけ 間下駿介	120	25	無・白	東京山手	F47
22	すぎもとゆうま 杉本悠真	125	26	9・橙	東京江戸川	F23
23	いりさわ けいじろう 入澤 慶志郎	136	27	7・青	西神奈川	F59
24	なかむら ななみ 中村 菜々美	132	26	8・青	東京江戸川	F24
25	おおくさ えんせい 大草 円清	126	26	8・青	東京四谷	F48
26	みかみ みかど 三上 皇	127	26	10・橙	世田谷杉並	F25
27	たばら だいき 田原 大輝	126	27	無・白	厚木赤羽	F65
28	ましこそうすけ 益子湊介	127	26	9・橙	神奈川北	F26
29	たかしろこうのすけ 高城幸之介	126	25	8・青	東京江戸川	F49
30	あさのけんしん 浅野憲信	124	25	7・青	埼玉武蔵	F27
31	きくいほ 作井志帆	138	31	6・黄	東京江戸川	F60
32	おおは けいいちろう 大峽 慶一郎	134	27	8・青	東京北西	F28
33	こばやし たくみ 小林 巧	128	25	10・橙	総本部光が丘	F3
34	しば ゆうと 柴 優斗	127	25	9・橙	千葉南	F50
35	こみやま かんた 小宮山 寛太	128	27	9・橙	世田谷杉並	F29

SC小学2年輕量級の部 13名 1部 F

身長 体重 級 所属道場

本戦1分 延長1分 最終延長なし

順位	名前	身長	体重	級	所属道場
1	ふくおか かんじ 福岡 寛士	120	23	7・青	東京北西
2	すきの ゆうき 杉野 裕樹	119	24	無・白	厚木赤羽
3	やまや りょう 山矢 燎	122	22	10・橙	東京首都西
4	ほらやま しゆう 原山 宗	126	24	9・橙	世田谷杉並
5	いの かんた 猪野 敢太	122	22	9・橙	東京北西
6	やました いっき 山下 一貴	120	23	10・橙	厚木赤羽
7	おぐり かずま 小栗 一真	121	20	9・橙	総本部光が丘
8	やまうち あお 山内 葵生	121	21	10・橙	厚木赤羽
9	やまだ えいた 山田 瑛太	126	23	10・橙	東京首都西
10	さのだこうた 佐野田康太	120	22	7・青	東京江戸川
11	ふじむら はると 藤村 遥都	130	23	9・橙	厚木赤羽
12	たかね りんたろう 高根 稟太郎	116	19	9・橙	東京北西
13	たなか なっち 田中 菜摘智	132	24	5・黄	東京江戸川

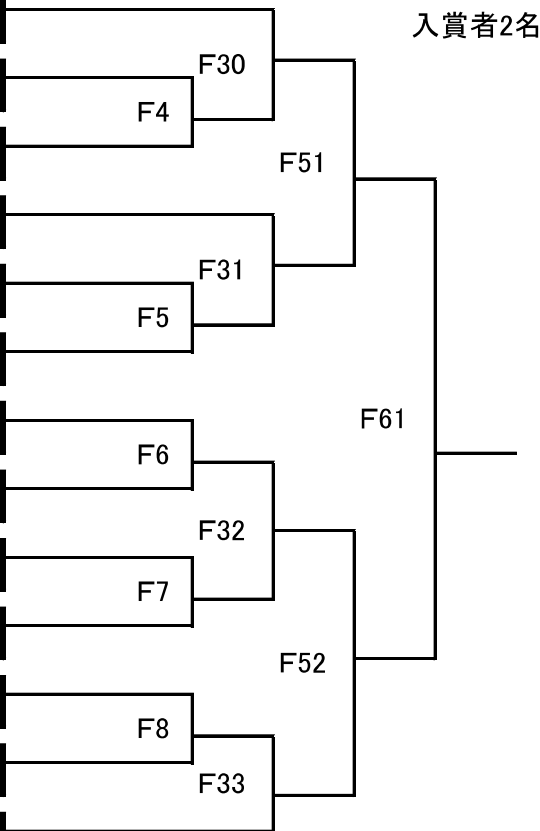

小学2年男子上級重量級の部 19名 1部 F

	身長	体重	級	所属道場	本戦1分	延長1分	最終延長なし
1	おおたとおや 太田 澄弥	138	38	4・緑	東京江戸川		
2	さくま かいと 佐久間 海斗	130	32	7・青	千葉南	F9	
3	たなか さく 田中 咲	134	32	6・黄	東京豊島		
4	いこま かく 生駒 岳	133	26	9・橙	浦和高野	F35	
5	やまさき たける 山崎 尊	125	26	8・青	東京ベイ港		
6	いのうえ いおり 井植 伊織	123	27	5・黄	神奈川北		
7	いまいずみ かける 今泉 翔琉	125	26	6・黄	群馬	F10	
8	かとう せいた 加藤 惺大	127	25	6・黄	千葉南		
9	しらほま こうき 白濱 航希	129	33	6・黄	東京豊島		
10	ほしの ひなた 星野 陽向	130	31	7・青	埼玉大宮西		
11	さかもとともおみ 坂本智臣	134	30	5・黄	東京江戸川		
12	くろだ しょうのすけ 黒田 祥ノ介	135	31	7・青	世田谷杉並		
13	かわさき しゅんすけ 川崎 隼輔	134	30	6・黄	東京豊島		
14	たなか あおと 田中 碧翔	134	30	5・黄	神奈川東横浜		
15	うちむら せいじ 内村 世治	137	35	6・黄	東京豊島		
16	おおさわ しょう 大沢 翔	135	33	7・青	東京ベイ港		
17	かわさきはると 川崎陽斗	125	34	5・黄	東京江戸川	F11	
18	いとう かく 伊東 楽	128	32	6・黄	大田南		
19	さとう ゆうしん 佐藤 雄真	128	31	6・黄	千葉南		

F34	F9	F53	F35	F62	F36	F10	F54	F37	F66	F38	F55	F39	F63	F40	F56	F11	F41
-----	----	-----	-----	-----	-----	-----	-----	-----	-----	-----	-----	-----	-----	-----	-----	-----	-----

入賞者4名

SC小学5年初級の部 4名 1部 F

	身長	体重	級	所属道場	本戦1分	延長1分	最終延長なし
1	さきむら たいじゅ 向村太樹	138	31	5・黄	総本部光が丘		
2	おぐら ゆうご 小倉 勇午	140	30	6・黄	東京首都西		
3	くろぎてつし 黒木徹志	145	35	9・橙	総本部光が丘		
4	もろさわ しき 諸澤 志輝	135	32	9・橙	西神奈川		

F12	F42	F13
-----	-----	-----

入賞者1名

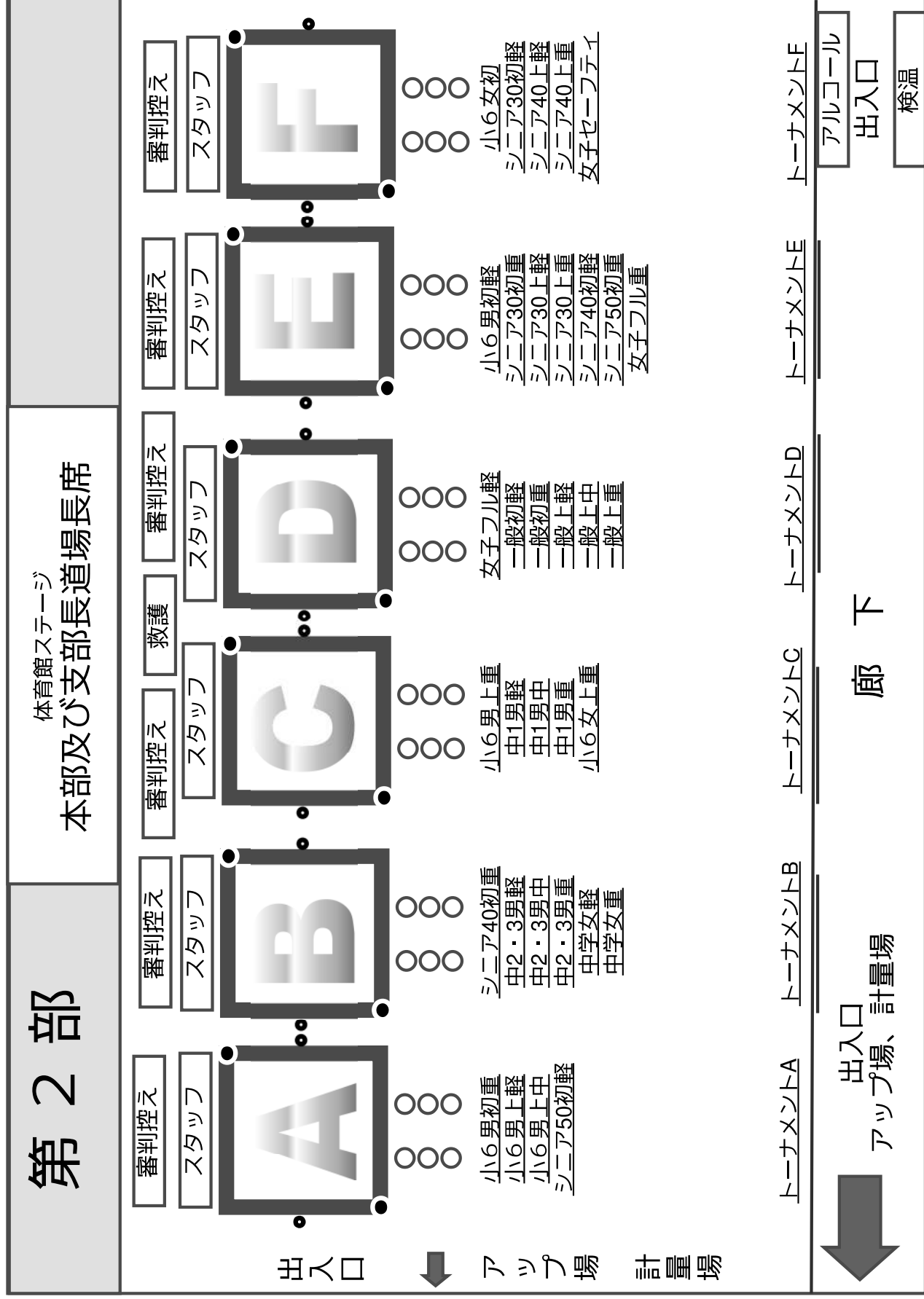

小学6年男子初級重量級の部 15名 2部 A

	身長	体重	級	所属道場	本戦1分	延長1分	最終延長なし
1	ふじた かなで 藤田 奏	145	50	10・橙	厚木赤羽	A1	入賞者2名 A20 A36 A44 A37
2	あらい しゅうや 新井 秀矢	148	46	10・橙	東京北西	A2	
3	ひるた ゆうき 蛭田 裕基	158	44	5・黄	東京江戸川	A3	
4	さぎや りゅうへい 鷺谷 龍平	154	48	6・黄	東京町田	A4	
5	しもじょう ほと 下城 治士	149	46	3・緑	群馬	A5	
6	もちつき らんま 望月 蘭馬	152	47	5・黄	東京山手	A6	
7	ふじさき たいせい 藤崎 泰成	159	49	7・青	千葉南	A7	
8	くらーく ふらんく クラーク フランク	159	42	6・黄	東京ベイ港	A8	
9	すすき せいじ 鈴木 誠史	174	73	6・黄	湘南	A9	
10	なかかど なごみ 中門 和心	150	56	6・黄	東京町田	A10	
11	たかはし ねお 高橋 直央	162	52	7・青	千葉南	A11	
12	たなか さとし 田中 惺	167	50	7・青	東京佐伯	A12	
13	おおほり たつま 大堀 立真	143	49	7・青	東京お茶の水	A13	
14	おおえ ゆうた 大江 悠太	148	45	5・黄	東京城南川崎	A14	
15	しょうじ かあと 庄司 珂亜斗	154	50	5・黄	東京ベイ港	A15	

小学6年男子上級軽量級の部 14名 2部 A

	身長	体重	級	所属道場	本戦1分	延長1分	最終延長なし
1	わたなべ れん 渡辺 蓮	144	33	初・黒	東京江戸川	A24	入賞者2名 A38 A45 A39
2	いたに たくみ 伊谷 拓実	142	33	6・黄	厚木赤羽	A8	
3	やました れんせい 山下 蓮晟	135	32	4・緑	大田南	A9	
4	ふじた しゅうへい 藤田 秀平	148	36	2・茶	東京江戸川	A10	
5	おかた そう 岡田 湊	147	37	4・緑	千葉南	A11	
6	まつばら じょういち 松原文一郎	147	30	3・緑	東京江戸川	A12	
7	さいとう そら 斉藤 蒼空	140	32	4・緑	湘南	A13	
8	みやもと しゅうた 宮本 修汰	140	36	1・茶	東京江戸川	A14	
9	さかぐち そうま 坂口 蒼馬	142	34	3・緑	吉祥寺杉原	A15	
10	ほんま やすよし 本間 康義	130	30	4・緑	西神奈川	A16	
11	よしの ふうすけ 吉野 楓助	138	28	4・緑	東京江戸川	A17	
12	ばば やまと 馬場 大和	143	37	4・緑	東京お茶の水	A18	
13	おおほま 晴 大濱 晴	150	37	3・緑	東京江戸川	A19	
14	かとり よう 加藤 凌	140	33	3・緑	埼玉武蔵	A20	

小学6年男子上級中量級の部 12名 2部 A

	身長	体重	級	所属道場	本戦1分	延長1分	最終延長なし
1	しばたこうし	柴田航志	152	39	1・茶	東京江戸川	入賞者2名 A28 A14 A40 A29 A15 A46 A16 A30 A41 A17 A31
2	かめい りゅうのすけ	亀井 龍之介	145	40	2・茶	東京豊島	
3	けいだ じょうたろう	慶田 晟太郎	156	39	4・緑	湘南	
4	しむら けい	志村 佳	145	42	1・茶	東京江戸川	
5	こばやし そら	小林 輝空	146	40	4・緑	群馬	
6	うめす はると	梅津 陽斗	155	41	3・緑	西神奈川	
7	おおたりくと	太田 陸翔	147	42	1・茶	東京江戸川	
8	いしかわ たいせい	石川大晴	144	40	3・緑	吉祥寺杉原	
9	やなぎだせいご	柳田誠悟	143	38	2・茶	浦和高野	
10	たの かいせい	田野 海晴	147	38	4・緑	埼玉大宮西	
11	たんざわ はなび	丹澤 華日	149	37	2・茶	世田谷杉並	
12	きむられん	木村蓮	153	40	1・茶	東京江戸川	

シニア50初級軽量級の部 10名 2部 A

	身長	体重	級	所属道場	本戦1分	延長1分	最終延長なし
1	なかた さとし	中田 諭	175	67	6・黄	東京城南川崎	入賞者2名 A32 A18 A42 A33 A47 A34 A43 A19 A35
2	りきまるたかのり	力丸隆紀	165	65	8・青	練馬	
3	なかがわ ひろし	中井川 宏	164	66	7・青	東京豊島	
4	なかむら のりお	中村典雄	170	69	5・黄	東京お茶の水	
5	まつもと たつや	松本 達也	172	65	5・黄	世田谷杉並	
6	きくち のりよし	菊地 範芳	168	68	6・黄	浦和高野	
7	さいつ たかひろ	財津 高広	170	68	8・青	西神奈川	
8	あかまたけし	赤間剛	177	63	8・青	東京江戸川	
9	はしもと たつし	橋本 達史	170	69	6・黄	世田谷杉並	
10	きむら ふみひこ	木村 文彦	169	68	6・黄	千葉北	

シニア40初級重量級の部 12名 2部 B

身長 体重 級 所属道場

本戦1分 延長1分 最終延長なし

順位	氏名	身長	体重	級	所属道場
1	にしむら こうへい 西村公平	175	75	7・青	吉祥寺杉原
2	にしむら ひろき 西村大樹	173	79	7・青	極真拳武會 城南品川
3	はせがわ かずや 長谷川 和也	176	83	9・橙	東京城南川崎
4	かとう けいすけ 加藤圭祐	174	92	8・青	東京お茶の水
5	いとう ゆうじ 伊藤裕司	182	85	9・橙	練馬
6	しらい じゅんや 白井 純也	175	85	無・白	東京江戸川
7	みやした しゅんいち 宮下 俊一	175	78	10・橙	東京城南川崎
8	おおしま たくや 大島 拓哉	178	78	10・橙	東京東
9	ふくはら のりふみ 福原 教文	169	79	7・青	東京北西
10	にしかわ かすたか 西川和孝	168	86	10・橙	極真拳武會 城南品川
11	えぐち たかし 江口貴志	174	80	8・青	総本部光が丘
12	まちざわ こういち 町澤 浩一	170	87	7・青	総本部

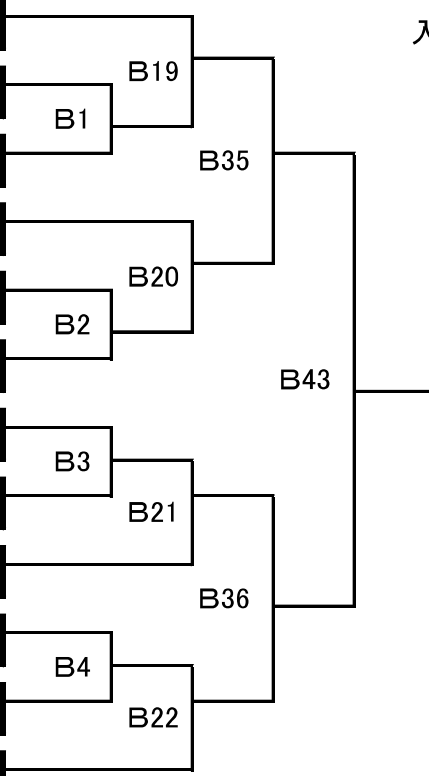

入賞者2名

中学2・3年男子軽量級の部 7名 2部 B

	身長	体重	級	所属道場	本戦1分30秒	延長1分	最終延長なし
1	うえにし せいこう	145	35	初・黒	東京江戸川	B5	入賞者2名
2	いまいすみ はると	150	41	2・茶	群馬	B23	
3	きりやま まさとら	140	37	4・緑	東京江戸川	B6	
4	てらぐち こうせい	148	48	1・茶	栃木	B37	
5	やまなか たいよう	160	48	4・緑	東京江戸川	B7	
6	ささやま りく	162	48	1・茶	神奈川東横浜	B24	
7	いわした なおちか	160	48	初・黒	東京江戸川		

中学2・3年男子中量級の部 8名 2部 B

	身長	体重	級	所属道場	本戦1分30秒	延長1分	最終延長なし
1	たきもと よしひろ	170	53	1・茶	西神奈川	B8	入賞者2名
2	さいとう そうすけ	170	53	1・茶	世田谷杉並	B25	
3	おた おうが	161	54	1・茶	千葉南	B9	
4	やまさき ふみや	163	54	2・茶	神奈川東横浜	B38	
5	はしもと らいき	163	50	1・茶	栃木	B10	
6	こうの けいすけ	168	48	9・橙	東京北西	B26	
7	サメジマ ユウサク	165	51	2・茶	総本部大泉東	B11	
8	こばやし こうたろう	163	54	1・茶	世田谷杉並		

中学2・3年男子重量級の部 8名 2部 B

	身長	体重	級	所属道場	本戦1分30秒	延長1分	最終延長なし
1	きむら けん	165	63	初・黒	東京江戸川	B12	入賞者2名
2	いっしき みつき	166	66	4・緑	東京城南川崎	B27	
3	あせちたく ほ	172	60	1・茶	栃木	B13	
4	みづら たいが	165	64	4・緑	西神奈川	B39	
5	やりみず ゆうた	171	70	1・茶	東京江戸川	B14	
6	ふじかわ こうたろう	179	69	4・緑	東京ベイ港	B28	
7	みわ ゆうせい	171	60	4・緑	大田南	B15	
8	やまなか こうたろう	174	64	1・茶	東京首都西		

中学生女子軽量級の部 6名 2部 B

身長 体重 級 所属道場

本戦1分30秒 延長1分 最終延長なし

1	さしだ ゆい 佐志田 ゆい	142	37	2・茶	東京豊島
2	いしやまあん 石山杏	152	40	6・黄	空手道 波空会
3	いわいでなつき 岩出 夏希	156	44	9・橙	東京首都西
4	あせちきほ 畦地姫歩	155	46	1・茶	栃木
5	くめ ほのか 久米 穂香	155	43	1・茶	東京豊島
6	なかむらゆりあ 中村友莉亜	165	46	1・茶	浦和高野

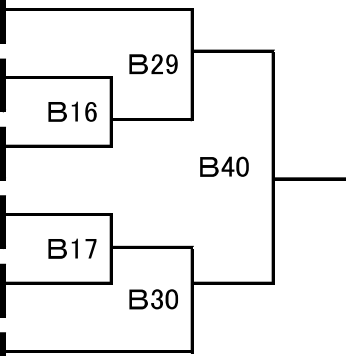

入賞者1名

中学生女子重量級の部 9名 2部 B

身長 体重 級 所属道場

本戦1分30秒 延長1分 最終延長なし

1	おおかど ゆり 大門 優里	160	53	1・茶	東京豊島
2	たかほし とあ 高橋 叶愛	153	52	3・緑	千葉南
3	いけながこころ 池永真心	152	49	3・緑	東京江戸川
4	おろい はるね 室井陽音	152	47	9・橙	東京お茶の水
5	やまぐち ゆい 山口 結	169	48	2・茶	栃木
6	さわい うる 澤井 歌流	152	47	2・茶	東京城南川崎
7	イシハラ メイシ 石原メイシ	168	68	3・緑	総本部六本木
8	いとうしおり 伊藤栞	162	61	3・緑	千葉南
9	すすき なるみ 鈴木 成実	161	56	1・茶	厚木赤羽

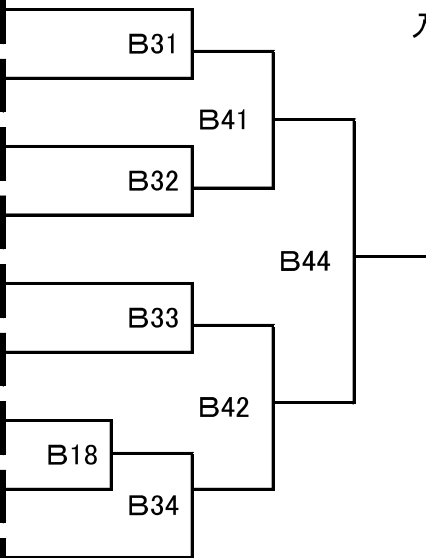

入賞者2名

小学6年男子上級重量級の部 14名 2部 C

	身長	体重	級	所属道場	本戦1分	延長1分	最終延長なし
1	143	47	2・茶	千葉南			
2	151	43	4・緑	東京江戸川			
3	143	45	2・茶	東京豊島			
4	155	62	4・緑	西神奈川			
5	158	60	4・緑	浦和高野			
6	144	48	3・緑	東京江戸川			
7	159	43	2・茶	神奈川東横浜			
8	153	45	3・緑	東京江戸川			
9	160	48	4・緑	東京首都西			
10	158	46	4・緑	東京豊島			
11	156	47	3・緑	茨城県央			
12	153	44	3・緑	栃木			
13	163	44	4・緑	東京東			
14	145	45	2・茶	東京城南川崎			

入賞者2名

中学1年男子軽量級の部 9名 2部 C

	身長	体重	級	所属道場	本戦1分30秒	延長1分	最終延長なし
1	149	38	2・茶	東京江戸川			
2	152	40	2・茶	東京城南川崎			
3	154	41	2・茶	東京ベイ港			
4	158	41	2・茶	東京豊島			
5	150	37	3・緑	世田谷杉並			
6	159	40	初・黒	東京江戸川			
7	142	37	2・茶	東京城南川崎			
8	155	42	2・茶	群馬			
9	150	40	初・黒	東京江戸川			

入賞者2名

中学1年男子中量級の部 14名 2部 C

	身長	体重	級	所属道場	本戦1分30秒	延長1分	最終延長なし
1	ほしりょうた	157	47	1・茶	東京豊島		
2	みやにしりゆうせい	158	45	4・緑	栃木		
3	よした みひろ	158	48	2・茶	東京豊島		
4	まえだ きらと	158	44	2・茶	埼玉大宮西		
5	ふだわたる	157	42	初・黒	東京江戸川		
6	ちばけんせい	153	44	1・茶	栃木		
7	かわさきかいと	151	48	1・茶	東京江戸川		
8	そとめきしん	157	47	1・茶	栃木		
9	いとがむつき	160	47	初・黒	東京江戸川		
10	さいとう せいた	158	45	2・茶	世田谷杉並		
11	わたなおき	157	44	3・緑	東京江戸川		
12	いけだ まさと	162	49	4・緑	東京山手		
13	いしハラ メイソン	158	45	6・黄	総本部六本木		
14	なかお かんいちろ	153	49	1・茶	東京江戸川		

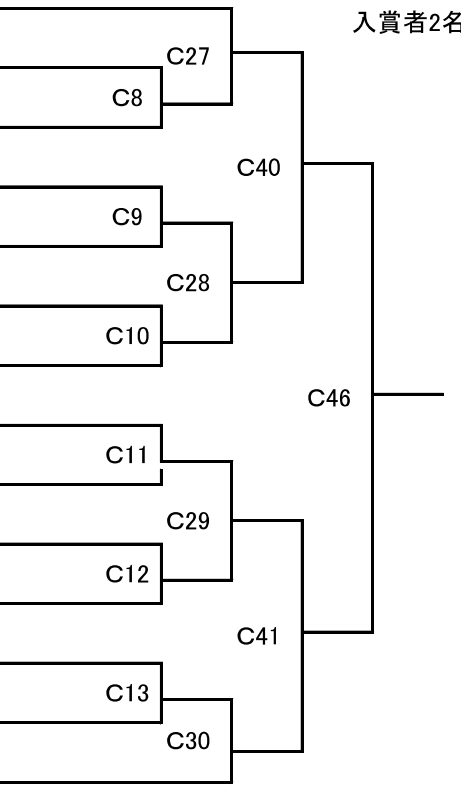

中学1年男子重量級の部 12名 2部 C

	身長	体重	級	所属道場	本戦1分30秒	延長1分	最終延長なし
1	ほつしかまきのり	156	54	3・緑	東京江戸川		
2	みやさき ともき	162	51	4・緑	西神奈川		
3	いとう じゅんのすけ	148	59	2・茶	東京城南川崎		
4	きくち らいほーな	175	62	2・茶	吉祥寺杉原		
5	うえだ じゅん	167	55	4・緑	東京ベイ港		
6	ながしまたいが	165	55	4・緑	栃木		
7	かどう こうすけ	165	65	4・緑	東京城南川崎		
8	あべ ゆうと	160	64	2・茶	群馬		
9	こみや しゅうせい	168	74	6・黄	西神奈川		
10	きくた こうすけ	169	68	5・黄	東京城南川崎		
11	おがた ぞうすけ	151	70	7・青	総本部光が丘		
12	さとう ゆうすけ	173	75	2・茶	東京江戸川		

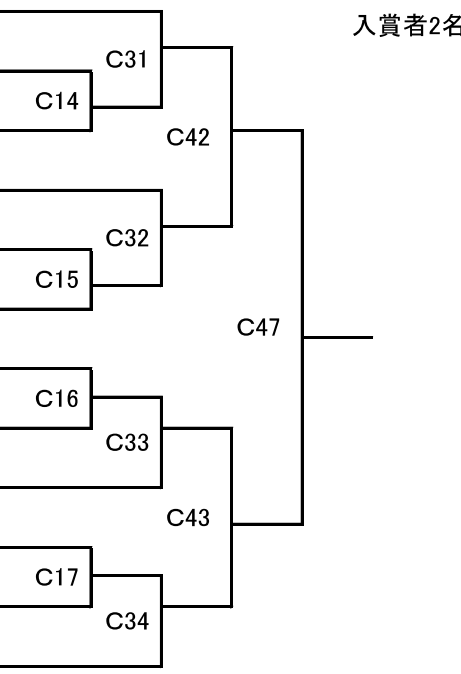

小学6年女子上級重量級の部 3名 2部 C

	身長	体重	級	所属道場	本戦1分	延長1分	最終延長なし
1	おがた ひより	161	65	4・緑	神奈川東横浜		
2	おおくま ひまり	158	51	4・緑	千葉南		
3	わたなべあやね	157	43	2・茶	栃木		

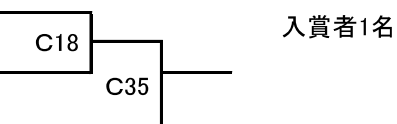

一般男子初級軽量級の部 6名 2部 D

	身長	体重	級	所属道場		本戦1分30秒	延長1分	最終延長なし
1	いしず げんた 石津 玄太	180	69	9・橙	世田谷杉並			
2	つちだ ひろき 土田 大貴	170	60	9・橙	東京首都西			
3	にった てつあき 新田 徹明	176	65	8・青	総本部			
4	あまつみ たつき 雨堤 健希	175	68	7・青	東京江戸川			
5	むらかみ たつき 村上 達輝	178	69	8・青	東京首都西			
6	たはら かい 田原 快	176	63	6・黄	練馬			

入賞者1名

一般男子初級重量級の部 7名 2部 D

	身長	体重	級	所属道場		本戦1分30秒	延長1分	最終延長なし
1	まりうす あんてい マリウス・アンディオック	187	79	無・白	東京城南川崎			
2	なかむら なぎ 中村 凧	192	70	無・白	東京江戸川			
3	たに ゆうひ 谷 優飛	168	80	9・橙	練馬			
4	かわさき こうたろう 川崎 浩太郎	177	77	7・青	神奈川北			
5	まえばら ひろき 前原 大輝	176	100	9・橙	千葉南			
6	もり だいすけ 森 大輔	172	95	無・白	神奈川東横浜			
7	こう たいち 郷 泰智	183	74	8・青	東京城南川崎			

入賞者2名

一般男子上級軽量級の部 7名 2部 D

	身長	体重	級	所属道場		本戦2分	延長2分	最終延長なし
1	おおうち だいたいが 大内田 大河	165	60	1・茶	栃木			
2	ふなき としや 船木 俊弥	166	63	1・茶	福島			
3	たじつ ほやと 田 貫隼人	168	51	初・黒	極真拳武会 目黒江東			
4	ふくはら たいき 福原 大貴	174	54	2・茶	浦和高野			
5	なかみち ゆうすけ 仲道友佑	173	64	初・黒	極真拳武会 目黒江東			
6	とうや たから 東谷 天羅	163	64	初・黒	千葉南			
7	うきみ たいほう 宇佐美 大鳳	165	64	初・黒	東京山手			

入賞者2名

一般男子上級中量級の部 7名 2部 D

	身長	体重	級	所属道場	本戦2分	延長2分	最終延長なし
1	なす けいた	175	70	初・黒	千葉南	D9	入賞者2名
2	ふなき しんや	172	69	初・黒	福島	D23	
3	まつざわ かんき	176	68	2・茶	東京江戸川	D10	
4	みつら やまと	172	73	1・茶	西神奈川	D31	
5	すぎもと まさや	177	70	1・茶	神奈川東横浜	D11	
6	ながさわ けんご	168	73	初・黒	極真拳武會 目黒江東	D24	
7	いいぬまつばさ	167	71	初・黒	総本部大泉東		

一般男子上級重量級の部 8名 2部 D

	身長	体重	級	所属道場	本戦2分	延長2分	最終延長なし
1	きどう あつぎ	185	90	1・茶	東京城南川崎	D12	入賞者2名
2	たかし りょうが	181	133	初・黒	西神奈川	D25	
3	にし のりゅうへい	180	92	1・茶	千葉南	D13	
4	はやし こうせい	163	95	初・黒	世田谷杉並	D32	
5	うちのけいすけ	174	75	1・茶	神奈川東横浜	D14	
6	こばやし りょう	182	79	2・茶	東京城南川崎	D26	
7	なかみち けいすけ	176	80	初・黒	極真拳武會 目黒江東	D15	
8	あくつ たいしろう	169	85	初・黒	世田谷杉並		

女子フルコン軽量級の部 3名 2部 D

	身長	体重	級	所属道場	本戦2分	延長2分	最終延長なし
1	しらいかえで	155	48	2・茶	東京江戸川	D16	入賞者1名
2	さわい なの	152	49	1・茶	東京城南川崎	D27	
3	さかもとらん	151	49	初・黒	東京江戸川		

シニア40初級軽量級の部 23名 2部 E

身長 体重 級 所属道場

本戦1分 延長1分 最終延長なし

順位	名前	身長	体重	級	所属道場
1	たにかわ たくや 谷川 卓也	164	68	7・青	東京ベイ港
2	わたなべ りょうへし 渡辺 良平	171	69	9・橙	練馬
3	えんどう ひでとし 遠藤 日出俊	169	69	7・青	神奈川東横浜
4	ほんざわ たけし 榛澤 剛	173	67	8・青	湘南
5	こばやし あきひで 小林 哲英	168	64	無・白	東京佐伯
6	おちあい やすのり 落合 保徳	166	60	9・橙	総本部新宿
7	よねやま ゆうすけ 米山 友介	169	69	9・橙	東京お茶の水
8	とだゆうや 戸田 裕也	170	69	7・青	東京東
9	くまくら けんた 熊倉 健太	167	69	10・橙	世田谷杉並
10	たべ あつひろ 田部 篤裕	178	66	7・青	東京ベイ港
11	ふじむら さとし 藤村 智史	179	65	9・橙	厚木赤羽
12	うえやまあつし 上山 敦司	175	68	9・橙	総本部
13	さとう たかひさ 佐藤 貴久	172	68	5・黄	群馬
14	すえひろ しんたろう 末広 信太郎	170	65	7・青	東京山手
15	いしの ひろあき 石野 広明	167	69	5・黄	吉祥寺杉原
16	かねだ ゆうすけ 金田 雄介	168	64	無・白	東京首都西
17	たてやまこうたろう 館山 耕太郎	171	67	8・青	総本部
18	なかがみ みつる 仲上 満	176	68	5・黄	総本部光が丘
19	もり ひろき 森 広樹	164	58	5・黄	埼玉大宮西
20	ノダ ユウシ 野田 雄士	170	60	7・青	総本部埼大
21	むとう たかし 武藤 崇史	175	69	8・青	東京ベイ港
22	やの てつよし 矢野 哲快	173	69	8・青	世田谷杉並
23	たかぶ やすのり 高部 泰典	170	69	6・黄	東京お茶の水

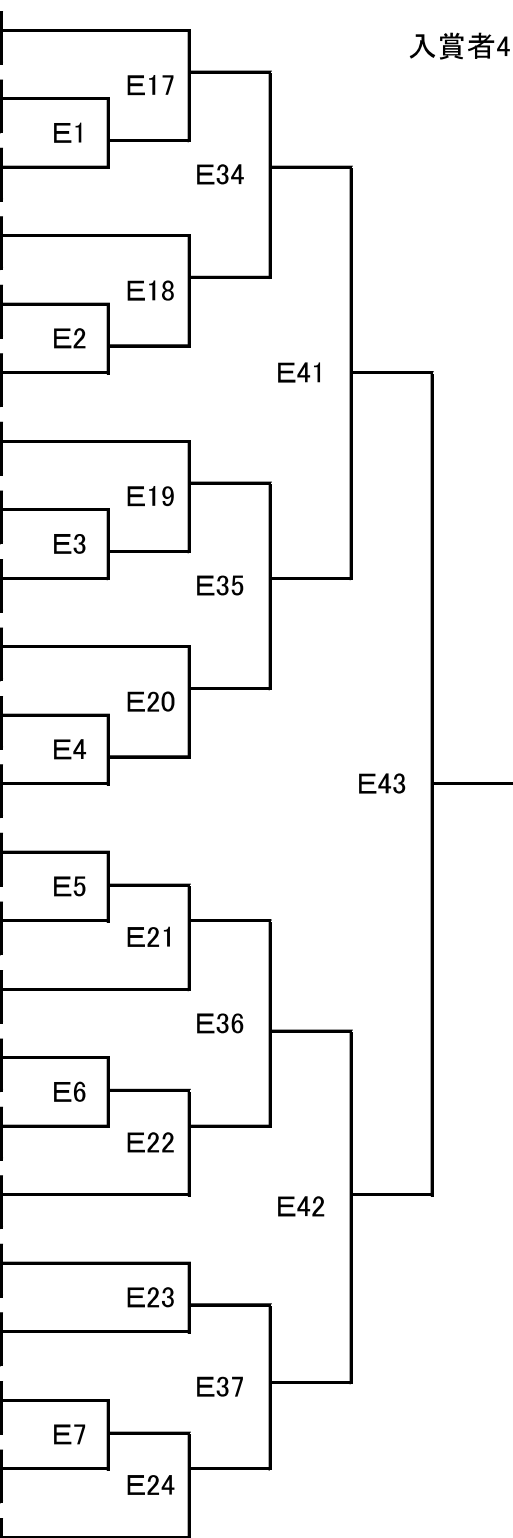

入賞者4名

シニア30上級軽量級の部 3名 2部 E

	身長	体重	級	所属道場	本戦1分	延長1分	最終延長なし
1	どねがわ りゆういち 利根川 竜一	165	68	4・緑	東京ベイ港		
2	まちだ りょうま 町田 龍馬	173	69	2・茶	東京城南川崎		
3	いわい しょうた 岩井 正太	168	63	初・黒	東京山手		

入賞者1名

シニア30上級重量級の部 5名 2部 E

	身長	体重	級	所属道場	本戦1分	延長1分	最終延長なし
1	でれぼーくりすちや デレボー クリスチャン	178	86	3・緑	東京町田		
2	まつもと まさのり 松本 真徳	180	98	9・橙	神奈川東横浜		
3	ささき れいじ 佐々木 礼治	176	83	3・緑	世田谷杉並		
4	にのみや しょうた 二ノ宮 章太郎	173	78	2・茶	東京山手		
5	けれけしゅ あんど ケレケシュ アンドラージュ	172	77	1・茶	東京東		

入賞者1名

シニア30初級重量級の部 7名 2部 E

	身長	体重	級	所属道場	本戦1分	延長1分	最終延長なし
1	ウォルナー ブラッド Wollner Brad	193	87	無・白	練馬		
2	テラン・キチカ・モリシテイ テラン・キチカ・モリシテイ	175	157	8・青	千葉南		
3	いまい りょう 今井 亮	178	72	7・青	東京首都西		
4	おがた ゆうすけ 緒方 佑介	170	80	8・青	総本部光が丘		
5	すきの ゆういち 杉野 裕一	175	79	無・白	厚木赤羽		
6	ふくしまりょうすけ 福島亮介	157	70	無・白	総本部		
7	えざわ かすとし 江澤 和寿	170	87	9・橙	千葉南		

入賞者2名

小学6年男子初級軽量級の部 5名 2部 E

	身長	体重	級	所属道場	本戦1分	延長1分	最終延長なし
1	ノダ ユウヘイ 野田 雄平	160	42	5・黄	総本部埼玉		
2	しまだ さつき 島田 皐月	163	40	7・青	東京豊島		
3	いたみ こうすけ 伊丹 公佑	145	38	8・青	浦和高野		
4	たかぎ そうま 高木 颯真	145	42	5・黄	西神奈川		
5	まゆすみ ちとせ 黛 千歳	139	30	5・黄	茨城県央		

入賞者1名

女子フルコン重量級の部 3名 2部 E

身長 体重 級 所属道場

本戦2分 延長2分 最終延長なし

1	わたなべ あいり 渡辺 愛梨	161	59	1・茶	神奈川県横浜
2	わだ かなえ 和田かなえ	160	62	1・茶	東京お茶の水
3	さたけみゆう 佐竹実優	171	60	初・黒	経真拳武會 城南品川

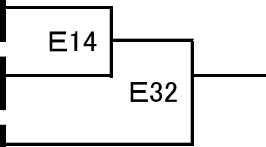

入賞者1名

シニア50初級重量級の部 4名 2部 E

身長 体重 級 所属道場

本戦1分 延長1分 最終延長なし

1	おおほら たかのぶ 大原 隆信	178	82	無・白	東京城南川崎
2	しまだ しげる 嶋田 茂	175	74	7・青	東京町田
3	あいよし しゅういち 相吉 修一	180	88	8・青	千葉南
4	ササキ トシカズ 佐々木 敏和	180	92	8・青	総本部埼大

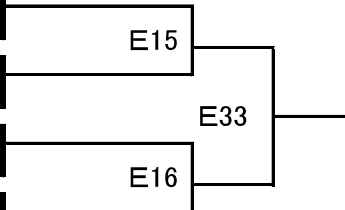

入賞者1名

シニア40上級軽量級の部 24名 2部 F

身長 体重 級 所属道場

本戦1分 延長1分 最終延長なし

入賞者4名

順位	名前	身長	体重	級	所属道場
1	もりもと なおき 森本 直樹	176	69	初・黒	神奈川県横浜
2	ほりえ たくや 堀江 拓也	178	64	初・黒	世田谷杉並
3	いまい こうじ 今井幸治	173	63	1・茶	東京山手
4	えんどう ひであき 遠藤 英明	173	68	1・茶	東京城南川崎
5	いわぶち たいちろう 岩渕 太一郎	165	69	4・緑	東京町田
6	わらび だいすけ 蕨 大輔	168	69	4・緑	千葉南
7	やまだ もとほる 山田 基晴	169	69	2・茶	千葉北
8	あさい けい 浅井 佳	177	69	2・茶	世田谷杉並
9	やまき たかはる 山木 貴治	175	69	4・緑	東京城南川崎
10	あくつ たかのぶ 阿久津 崇信	163	67	初・黒	群馬
11	やぎした けん 八木下 賢	174	68	1・茶	東京町田
12	みづら てつや 三浦 徹也	175	69	初・黒	東京江戸川
13	たにぐち ゆうすけ 谷口 雄亮	166	69	1・茶	千葉南
14	すかはら しんいち 菅原 伸一	171	69	初・黒	群馬
15	とよしま のりゆき 豊島 典之	160	66	初・黒	東京城南川崎
16	えねもと まなぶ 榎根本 学	172	69	1・茶	福真拳武会 城南品川
17	きむら まこと 木村 誠	168	69	4・緑	千葉北
18	うえの やま しんや 上ノ山 慎哉	170	69	初・黒	世田谷杉並
19	わた けんたろう 和田 健太郎	170	69	3・緑	東京ベイ港
20	あまの ゆういちろう 天野 雄一郎	172	67	5・黄	神奈川北
21	たかはし よしつぐ 高橋 佳嗣	173	69	初・黒	世田谷杉並
22	あじま よしゆき 安島 義之	170	69	1・茶	世田谷杉並
23	つるがさき てつゆ 鶴ヶ崎 哲之	175	68	1・茶	福真拳武会 目黒江東
24	いとう ゆうすけ 伊藤 裕介	169	66	初・黒	総本部

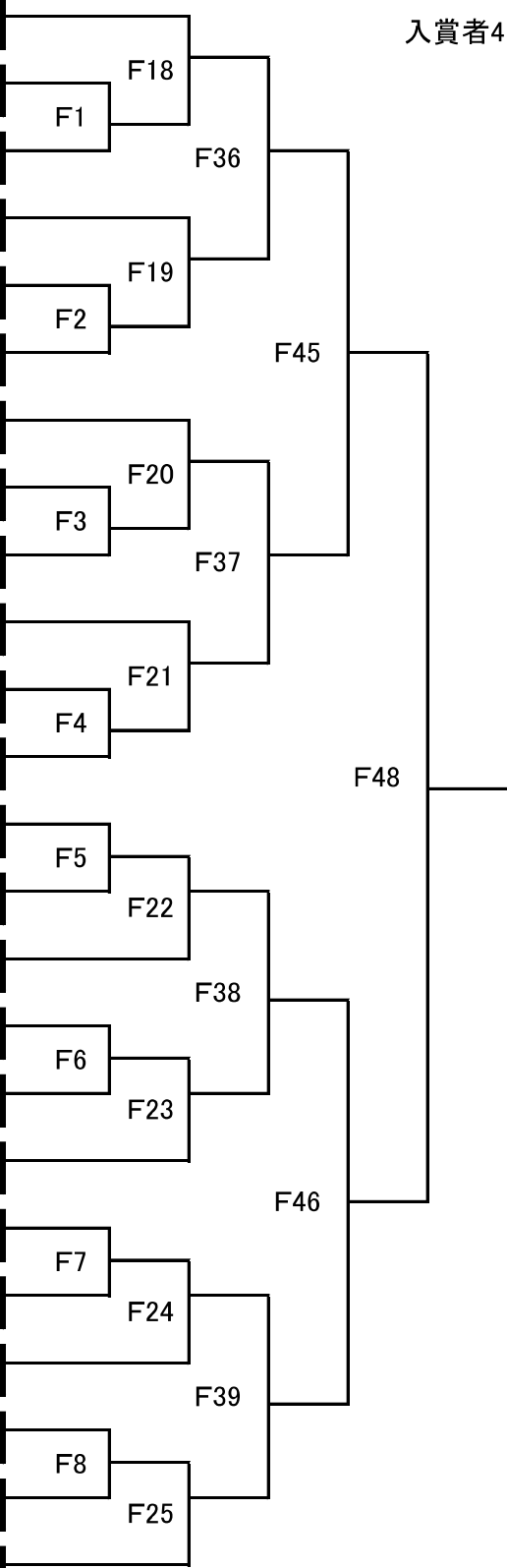

シニア40上級重量級の部 8名 2部 F

	身長	体重	級	所属道場	本戦1分	延長1分	最終延長なし
1	まいやー じゃれつ マイヤー ジャレット	180	84	1・茶	東京江戸川	F9	入賞者2名
2	しんばら けんたろ 新原健太郎	182	95	5・黄	東京佐伯	F26	
3	きったか よしのぶ 橋高 祥修	190	80	3・緑	西神奈川	F10	
4	みきたけひこ 三木毅彦	182	82	4・緑	東京東	F10	
5	しの まさき 篠 正樹	177	80	1・茶	練馬	F11	
6	みづら たかお 三浦 孝夫	170	80	4・緑	西神奈川	F27	
7	かすが としふみ 春日 寿文	169	90	2・茶	東京城南川崎	F12	
8	もりすみ たいち 森住 太一	183	93	初・黒	世田谷杉並	F12	

女子セーフティの部 11名 2部 F

	身長	体重	級	所属道場	本戦1分30秒	延長1分30秒	最終延長なし
1	さかい のりこ 酒井 典子	161	55	5・黄	神奈川東横浜	F28	入賞者2名
2	よしかわ なつみ 吉川 夏海	152	46	無・白	東京江戸川	F13	
3	やまもと あゆみ 山本あゆみ	155	52	10・橙	東京お茶の水	F41	
4	なかむら みお 中村 美央	163	51	3・緑	東京北西	F29	
5	こばやしあいみ 小林愛実	155	66	9・橙	神奈川北	F14	
6	あおきえり 青木絵理	158	70	10・橙	埼玉武蔵	F47	
7	つるおかさくら 鶴岡さくら	158	59	無・白	総本部	F30	
8	さきはら あゆか 笹原 歩花	163	61	無・白	東京北西	F42	
9	たいら ゆきみ 平良 幸美	158	58	5・黄	東京江戸川	F15	
10	やまだしゆんこ 山田順子	159	63	8・青	埼玉武蔵	F31	
11	ほしもと きき 橋本 沙季	159	54	1・茶	神奈川東横浜	F31	

シニア30初級軽量級の部 5名 2部 F

身長 体重 級 所属道場

本戦1分 延長1分 最終延長なし

1	なか のぶゆき 中 信幸	168	68	5・黄	東京東
2	かわかみ かんた 河上幹太	168	63	5・黄	東京佐伯
3	さくま ゆうた 佐久間 裕太	172	69	9・橙	千葉南
4	やすはら ゆうき 安原 友基	174	69	無・白	東京ベイ港
5	かまがた ゆうき 鎌形 佑幾	170	63	7・青	浦和高野

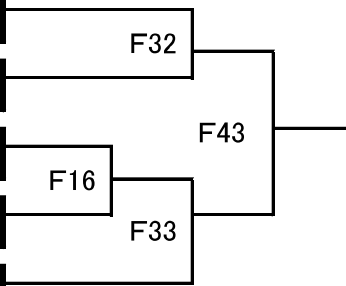

入賞者1名

小学6年女子初級の部 5名 2部 F

身長 体重 級 所属道場

本戦1分 延長1分 最終延長なし

1	たむら ひおり 田村 妃織	142	40	10・橙	群馬
2	こやなぎ みれい 小柳 美麗	150	42	6・黄	東京町田
3	おがた こほる 緒方 こほる	146	45	7・青	総本部光が丘
4	ふなぎ ひまわり 船木 ひまわり	155	42	9・橙	練馬
5	みつらひびき 三浦ひびき	149	47	6・黄	埼玉武蔵

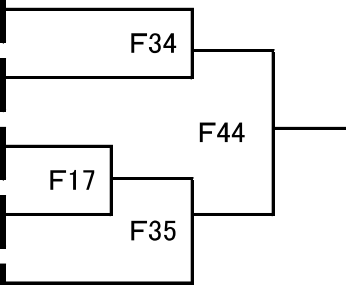

入賞者1名

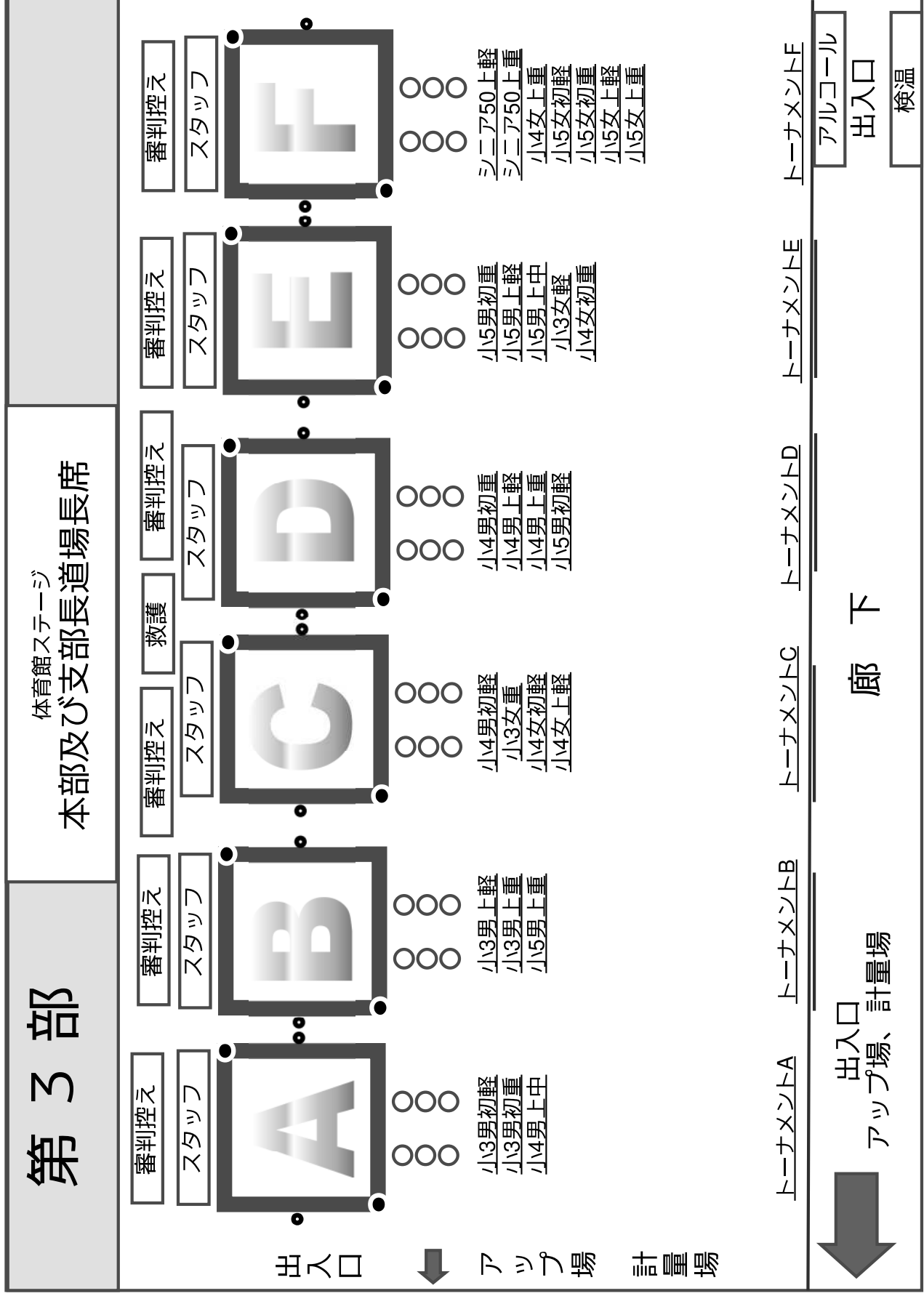

小学3年男子初級軽量級の部 25名 3部 A

	身長	体重	級	所属道場	本戦1分	延長1分	最終延長なし
1	つくいりく 津久居 陸	128	26	7・青	神奈川北		
2	やまかわりょう 山川 諒	128	28	7・青	埼玉武蔵	A24	
3	ふくしまらいひ 福島 来陽	130	29	7・青	東京町田	A1	
4	やえがしいすき 八重樫 泉生	126	26	8・青	東京江戸川		
5	かわぐちときお 川口 時生	126	27	8・青	厚木赤羽	A25	
6	はしもとしゅたろう 橋本 壽太郎	126	25	8・青	吉祥寺杉原	A2	
7	かわのゆうと 河野 悠斗	128	23	7・青	埼玉武蔵		
8	みづら ゆうま 三浦 佑馬	130	26	7・青	東京山手	A26	
9	やまだ だいき 山田 大貴	136	28	10・橙	群馬	A3	
10	いしだ けい 石田 馨	125	26	9・橙	厚木赤羽		
11	セカワ ヨウヘイ 瀬川 曜平	125	26	9・橙	総本部埼玉大	A27	
12	きどうれい 佐藤 玲	128	22	9・橙	東京江戸川	A4	
13	なかがわしゅん 中川 駿	131	25	7・青	埼玉武蔵		
14	きくち しゅん 菊池 駿	130	24	9・橙	東京お茶の水	A5	
15	かねだ そつた 金田 颯太	124	25	7・青	東京山手	A28	
16	さいとう あさひ 斉藤 旭飛	123	23	7・青	湘南	A6	
17	すすき そうや 鈴木 草哉	123	25	7・青	東京首都西	A29	
18	しもじょう あきと 下城 輝士	122	26	7・青	群馬		
19	いわさわ だいち 岩澤 大智	130	26	8・青	東京東		
20	うんじょう あおい 運上 葵	135	29	8・青	西神奈川	A7	
21	おしだけんしん 押田 拳真	130	25	10・橙	東京江戸川	A30	
22	こはやし りょうま 小林 凌馬	125	28	8・青	厚木赤羽	A8	
23	やさきみなと 矢崎 湊人	137	28	7・青	東京江戸川		
24	いしい ゆうま 石井 優真	135	29	8・青	東京佐伯	A9	
25	わたなべせいじ 渡辺 征侍	133	28	7・青	埼玉武蔵	A31	

入賞者8名

A59

A55

A54

A44

A24

A1

A25

A2

A26

A3

A45

A27

A4

A5

A28

A46

A6

A29

A55

A7

A30

A8

A47

A9

A31

小学3年男子初級重量級の部 28名 3部 A

	身長	体重	級	所属道場	本戦1分	延長1分	最終延長なし
1	134	34	8・青	総本部埼大			
2	130	34	9・橙	東京お茶の水	A10		
3	130	33	8・青	東京江戸川			
4	133	34	7・青	総本部	A11		
5	127	37	9・橙	厚木赤羽			
6	144	50	7・青	西神奈川	A12		
7	141	45	7・青	東京江戸川			
8	140	35	7・青	東京町田			
9	136	36	9・橙	茨城県央	A13		
10	134	34	8・青	東京江戸川			
11	128	31	10・橙	吉祥寺杉原	A14		
12	127	30	8・青	東京城南川崎			
13	131	31	7・青	東京江戸川	A15		
14	133	30	7・青	千葉南			
15	139	39	8・青	東京江戸川	A16		
16	132	38	7・青	総本部埼大			
17	130	30	8・青	厚木赤羽	A17		
18	134	30	8・青	東京豊島			
19	135	32	9・橙	東京城南川崎	A18		
20	135	36	8・青	吉祥寺杉原			
21	138	30	7・青	千葉北	A19		
22	132	31	8・青	総本部埼大			
23	133	31	9・橙	厚木赤羽			
24	138	29	7・青	神奈川東横浜	A20		
25	144	32	7・青	東京ベイ港			
26	136	40	7・青	大田南	A21		
27	130	40	7・青	東京東			
28	136	36	7・青	総本部	A39		

入賞者8名

A60

A57

A32

A10

A48

A11

A33

A12

A56

A34

A13

A49

A14

A35

A15

A60

A16

A36

A17

A50

A18

A37

A57

A19

A38

A20

A51

A21

A39

小学4年男子上級中量級の部 10名 3部 A

身長 体重 級 所属道場

本戦1分 延長1分 最終延長なし

1	かとう かけり 加藤 蹴葵	140	30	5・黄	東京ベイ港
2	わたなべ りつき 渡邊 律希	136	33	5・黄	大田南
3	しのぼら ゆうき 篠原 佑騎	134	34	3・緑	神奈川東横浜
4	しおやあつき 塩谷 篤紀	147	36	4・緑	東京東
5	むらたそうま 村田 湊真	131	36	4・緑	東京江戸川
6	きたむら とおい 北村 十威	134	33	3・緑	神奈川東横浜
7	えんどう もんど 遠藤 文人	140	33	4・緑	東京豊島
8	こやなぎ りゆうぎ 小柳 龍義	137	32	6・黄	東京町田
9	たきゆう はるき 田久 悠樹	135	35	5・黄	東京ベイ港
10	こもたえいと 菰田 瑛斗	143	34	1・茶	東京江戸川

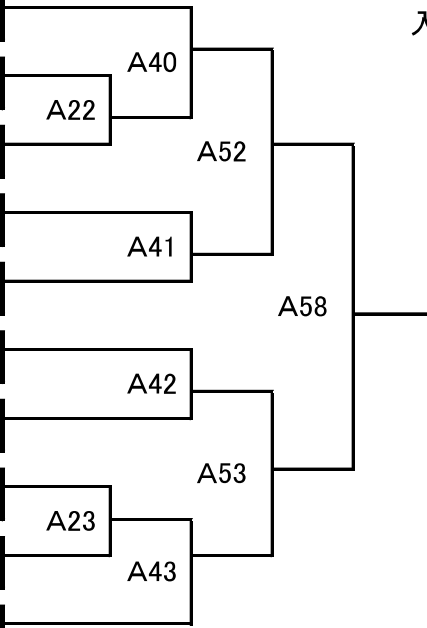

入賞者2名

小学3年男子上級軽量級の部 26名 3部 B

	身長	体重	級	所属道場	本戦1分	延長1分	最終延長なし
1	みやじかすき 宮司和葵	131	27	5・黄	東京江戸川		
2	かとう りゅうけん 加藤隆堅	135	27	5・黄	東京山手	B28	
3	さとう こうのすけ 佐藤 光之助	131	25	4・緑	東京江戸川	B1	
4	ほりぐち ひろと 堀口 大翔	138	27	6・黄	東京豊島	B2	
5	にしひ ひかる 西野 輝大	134	28	3・緑	東京江戸川	B29	
6	ぬまくら やまと 沼倉 岳斗	126	25	7・青	東京ベイ港	B3	
7	かねだ ひろと 金田 大翔	123	24	5・黄	東京首都西		B55
8	きむらかなた 木村哉太	123	21	4・緑	東京江戸川		
9	うじいえ ゆうせい 氏家 勇誠	123	23	6・黄	千葉南	B30	
10	まつばらけいじろう 松原圭治郎	120	20	5・黄	東京江戸川	B4	
11	きむらそうた 木村聡太	129	28	5・黄	東京江戸川		B47
12	こはやしれお 小林玲雄	130	28	9・橙	空手道 波空会	B31	
13	ちば ゆうせい 千葉 悠聖	131	29	6・黄	KON編真会館 東日本 成田	B5	
14	いなだ だいご 稲田 大悟	125	23	4・緑	東京江戸川	B6	
15	おかべ ひかる 岡部 耀	127	23	6・黄	東京町田	B32	
16	しおの ゆうと 塩野 悠人	128	27	4・緑	神奈川県横浜		B59
17	こめのい はる 米ノ井ハル	125	25	6・黄	東京山手	B7	
18	むらおかせい 村岡誠太	128	28	6・黄	栃木	B33	
19	はやし れんしろう 林 蓮士郎	122	27	3・緑	東京江戸川		
20	ながおか いつき 長岡いつき	130	28	6・黄	東京お茶の水	B8	
21	なかいかわ こうた 中井川 煌太郎	129	27	6・黄	東京豊島	B34	
22	かまたまさや 鎌田昌也	132	28	6・黄	東京江戸川	B9	
23	まるやま りつき 丸山 立輝	133	29	6・黄	KON編真会館 東日本 成田		B56
24	やまかわ りく 山川 璃空	133	27	6・黄	東京城南川崎	B49	
25	ささき よしと 佐々木 頼杜	132	26	5・黄	世田谷杉並	B35	
26	たなかりゅうせい 田中劉聖	133	26	3・緑	東京江戸川		

入賞者8名

B59

B56

B49

B35

B48

B7

B33

B48

B32

B6

B32

B5

B31

B47

B4

B30

B55

B3

B29

B2

B46

B1

B28

小学3年男子上級重量級の部 29名 3部 B

	身長	体重	級	所属道場	本戦1分	延長1分	最終延長なし
1	やまぐち たかまさ 山口 尊正	132	32	3・緑	東京江戸川		
2	たけひろ じょう 武弘昇	134	30	5・黄	東京お茶の水	B11	
3	てらさわ たつき 寺澤 樹	132	31	5・黄	総本部		
4	いわもと せな 岩本 世椰	130	30	4・緑	東京江戸川	B12	
5	せきりゆうのすけ 関隆之介	141	32	5・黄	神奈川北		
6	しおさか しゅんすけ 塩坂 俊介	137	34	8・青	東京江戸川	B13	
7	やまむら しゅんすけ 山村 駿介	149	34	6・黄	東京山手		
8	やまもと せいいちろう 山本誠一郎	130	33	6・黄	東京お茶の水		
9	みねましたくま 峯岸拓馬	131	30	4・緑	東京江戸川	B14	
10	たじま かいせい 田嶋 權成	130	28	6・黄	東京城南川崎		
11	いはら みなど 井原 港斗	138	38	6・黄	東京ベイ港	B15	
12	こすげ ゆうき 小菅 雄貴	135	38	4・緑	東京江戸川		
13	かるべ ひかる 軽部 光	132	30	7・青	東京豊島	B16	
14	おおた げん 太田 夏羽	139	32	5・黄	東京首都西		
15	さいとうこうた 齋藤光太	132	30	3・緑	東京江戸川	B17	
16	うちだ かける 内田 翔	147	30	4・緑	東京豊島		
17	さかい こいちろう 坂井 虎一郎	134	32	2・茶	千葉南	B18	
18	まどほ れん 的場 錬	135	30	6・黄	IKOH 鑑真会館 東日本 成田		
19	ふじひら りょうま 藤平 諒真	132	30	3・緑	神奈川東横浜	B19	
20	ほさか よしき 保坂 慈希	132	40	6・黄	総本部光が丘		
21	すどう だいき 須藤 橙生	133	38	6・黄	東京江戸川	B20	
22	いちかわ しょう 市川 昇	138	38	6・黄	東京豊島		
23	ましゅんか 馬 駿か	145	46	4・緑	東京江戸川	B21	
24	わきの りょうと 脇野 稜人	145	36	8・青	千葉北		
25	たかぶ たつや 高部達也	142	47	6・黄	東京お茶の水	B22	
26	やました こうせい 山下 功晟	142	57	4・緑	大田南		
27	くりはらいりま 栗原偉理真	149	46	6・黄	栃木	B23	
28	おうていう 王廷宇	145	43	6・黄	東京江戸川		
29	こはら いつき 小原 一輝	135	40	6・黄	厚木赤羽	B43	

入賞者8名

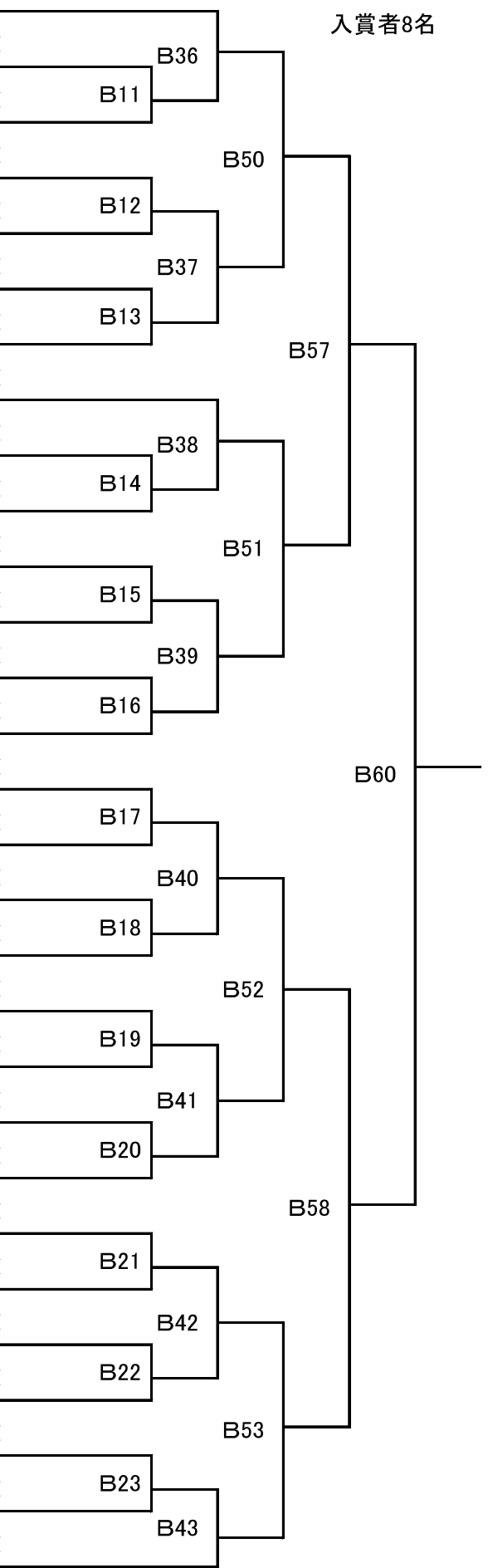

小学5年男子上級重量級の部 8名 3部 B

身長 体重 級 所属道場

本戦1分 延長1分 最終延長なし

1	たかほし きほ 高橋希歩	152	39	3・緑	東京江戸川
2	やまだ せな 山田 惺己	150	41	4・緑	神奈川県横浜
3	うえにしいろは 上西 彩琶	152	41	3・緑	東京江戸川
4	たけうち けんた 竹内 元太	140	48	3・緑	東京城南川崎
5	にいじまかいり 新島湊	138	45	3・緑	東京江戸川
6	こうじ りゅうのすけ 幸治 龍之介	143	43	1・茶	東京江戸川
7	はつしかふみ 初鹿文美	151	49	3・緑	東京江戸川
8	かしわぎ おうたろう 柏木桜太郎	150	59	2・茶	東京山手

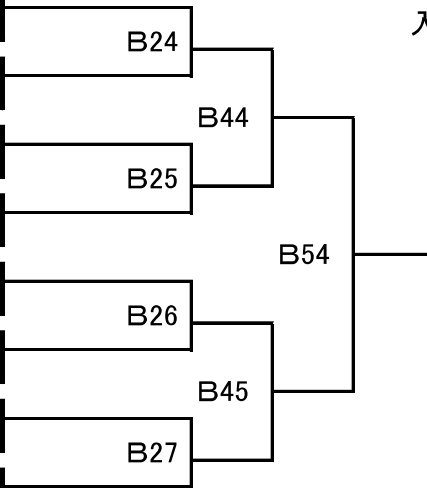

入賞者2名

小学4年男子初級軽量級の部 39名 3部 C

身長 体重 級 所属道場

本戦1分 延長1分 最終延長なし

順位	名前	身長	体重	級	所属道場
1	藤田 龍ノ介	140	32	6・黄	東京城南川崎
2	毛利 悠馬	139	28	7・青	総本部埼大
3	岩崎 碧凜	134	27	7・青	東京お茶の水
4	野口 颯太	135	33	9・橙	東京町田
5	玉本 悠真	133	33	8・青	東京豊島
6	鈴木 広夢	141	31	5・黄	東京城南川崎
7	岩口 隼	147	33	8・青	東京江戸川
8	荻原 健	135	33	8・青	総本部光が丘
9	村主 健	133	30	7・青	浦和高野
10	吉田 健寿	130	32	7・青	東京北西
11	小松 誠汰郎	132	28	5・黄	東京佐伯
12	張賀 ゼン	135	33	7・青	東京江戸川
13	古野 清哲	135	31	8・青	東京城南川崎
14	沢井 玲音	125	26	5・黄	西神奈川
15	中東 壮介	120	19	6・黄	埼玉武蔵
16	祝 仰浩	134	27	6・黄	東京町田
17	山田 蒼将	132	27	6・黄	千葉南
18	小林 心優	130	27	6・黄	神奈川北
19	君塚 大壽	132	30	5・黄	世田谷杉並
20	大塚 壮琉	135	28	6・黄	東京江戸川

入賞者8名

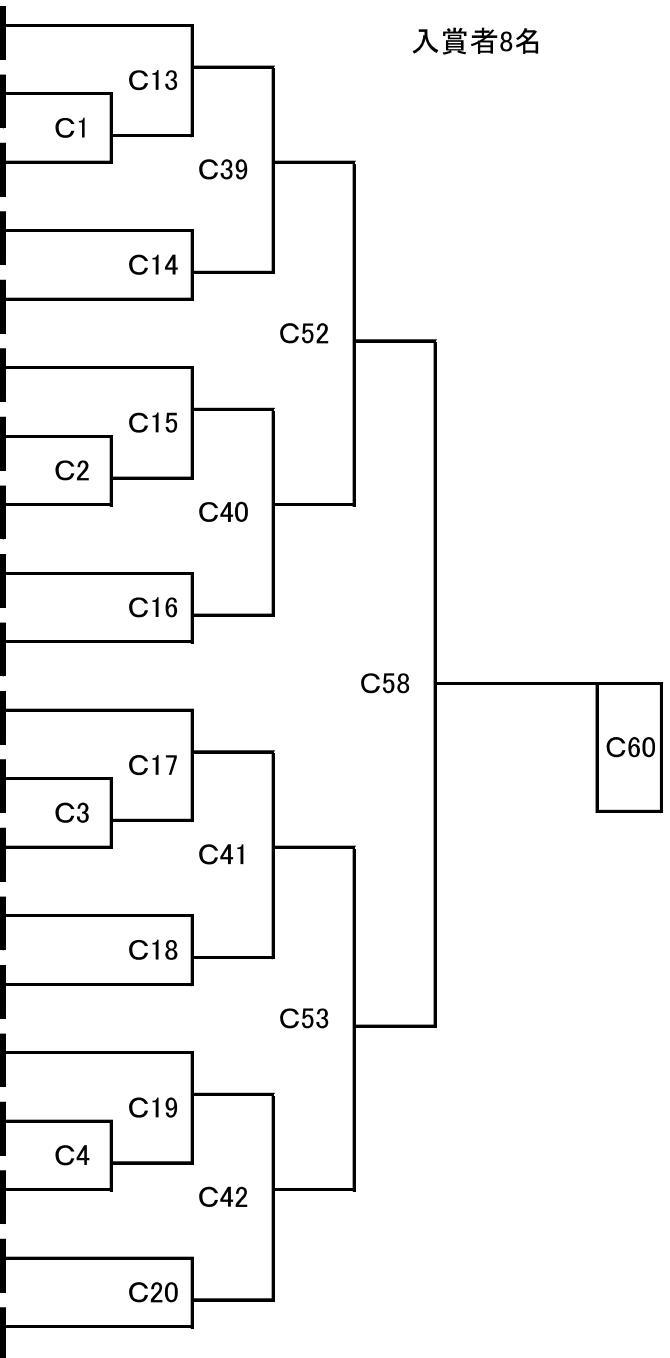

		身長	体重	級	所属道場				
C59	C54	C21	21	いしほし ことろう 石橋 虎汰郎	129	29	7・青	神奈川北	
		C43	22	あらいいおり 荒井伊織	130	29	7・青	浦和高野	
			C22	C5	23	くらーく ういる クラーク ウィル	143	31	7・青
		24		たかそう りく 高相 竜空	142	30	9・橙	総本部光が丘	
		25	なかしまだいち 中島大智	145	31	6・黄	総本部		
	C44	C23	26	さいじょう りゆうき 西城 琉輝	130	30	7・青	神奈川東横浜	
		C24	C6	27	しいの けいすけ 椎野 圭介	135	31	7・青	湘南
			28	こたけ ほるま 小竹 春真	139	29	6・黄	東京城南川崎	
		29	まえだ ほると 前田 遥斗	136	29	7・青	東京佐伯		
	C55	C45	C25	30	おのさとしゆんすけ 小野里俊佑	132	30	5・黄	東京江戸川
			31	さこわき そうた 迫脇 颯太	130	27	8・青	厚木赤羽	
		C26	32	おおの りくと 大野 睦斗	132	26	10・橙	西神奈川	
			33	まえだ りき 前田 力毅	130	27	5・黄	埼玉大宮西	
		C27	34	ささき おつみ 佐々木睦	133	26	6・黄	吉祥寺杉原	
			35	しもかわ さくろう 下川朔久郎	140	34	8・青	練馬	
			C46	36	ごとう なお 後藤 忠	139	30	5・黄	東京町田
		C28		C7	37	さとう たひと 佐藤 太仁	143	30	6・黄
			38	みやもり えいじ 宮森 瑛慈	139	33	9・橙	東京豊島	
		39	なかごめ りょうすけ 中込 涼介	141	29	5・黄	東京城南川崎		

小学3年女子重量級の部 9名 3部 C

	身長	体重	級	所属道場		本戦1分	延長1分	最終延長なし
1	どれとのふ おうぐす トトヲ オウグスタ 友里	139	31	6・黄	神奈川県東横浜	C29		
2	はずいん・なしーお ハスイン・ナシーム	123	35	9・橙	東京ベイ港			
3	いとう りこ 伊藤 りこ	136	28	7・青	神奈川県東横浜	C30		
4	ひらた こう 平田 互	130	31	5・黄	湘南			
5	いしかわ みふゆ 石川 珠冬	130	33	8・青	神奈川県東横浜	C31		
6	むらまつ きな 村松 咲奈	131	27	7・青	東京町田			
7	たなかみわ 田中美羽	133	28	無・白	埼玉武蔵	C8		
8	はしもと きこ 橋本 季幸	135	30	9・橙	世田谷杉並	C32		
9	あさぬまここ 浅沼心	122	21	1・茶	東京江戸川			

入賞者2名

小学4年女子初級軽量級の部 9名 3部 C

	身長	体重	級	所属道場		本戦1分	延長1分	最終延長なし
1	なぐら しおり 名倉 史織	137	25	6・黄	神奈川県東横浜	C33		
2	ぐ ゆら 虞 茹楽	135	29	5・黄	東京江戸川			
3	さとう しずか 佐藤 惺	128	25	7・青	厚木赤羽	C34		
4	おかもと あかね 岡本 明花音	123	23	8・青	東京江戸川			
5	もり ゆりあ 森 友莉彩	141	32	7・青	東京町田	C35		
6	いいだ ゆみ 飯田 侑巳	130	30	8・青	東京江戸川			
7	ながしまあえ 長島愛英	132	27	9・橙	練馬	C9		
8	さしたあかね 指田紅音	135	32	10・橙	東京江戸川	C36		
9	たき ななみ 瀧 七々海	132	32	7・青	厚木赤羽			

入賞者2名

小学4年女子上級軽量級の部 7名 3部 C

	身長	体重	級	所属道場		本戦1分	延長1分	最終延長なし
1	ごとうふうか 五島楓花	133	30	4・緑	東京江戸川	C10		
2	おきだ ゆり 長田 悠里	137	28	4・緑	浦和高野			
3	さくま ゆりな 作間 祐莉那	144	32	3・緑	茨城県央	C11		
4	かわた さち 川田 幸	141	32	6・黄	厚木赤羽			
5	みなみあゆり 南 歩里	133	29	4・緑	栃木	C12		
6	ほとり きき 羽鳥 咲紀	138	32	6・黄	厚木赤羽			
7	ひらばやしりお 平林莉緒	133	29	4・緑	東京江戸川			

入賞者2名

小学4年男子初級重量級の部 20名 3部 D

身長 体重 級 所属道場

本戦1分 延長1分 最終延長なし

順位	選手名	身長	体重	級	所属道場
1	とうじんけん 唐晨軒	155	43	8・青	東京江戸川
2	うめき せいじゆうぞう 梅木晴十郎	145	35	6・黄	東京佐伯
3	たんのつばさ 丹野颯	146	35	8・青	総本部
4	かめだ えいた 亀田 瑛太	139	35	7・青	東京江戸川
5	あくつ ひろふみ 阿久津 宏文	130	36	9・橙	群馬
6	はらだ あつし 原田 純志	138	38	5・黄	東京城南川崎
7	たかせ そうすけ 高瀬 蒼介	138	41	5・黄	東京城南川崎
8	いとう ぼると 伊藤 晴人	138	41	8・青	千葉北
9	うめざわつかさ 梅澤 束紗	153	60	無・白	東京江戸川
10	ハリス ルイ ハリス 琉維	145	50	7・青	総本部六本木
11	すすきしんたろう 鈴木晨太郎	142	45	10・橙	東京江戸川
12	てらだ ちあき 寺田 千煌	148	43	7・青	西神奈川
13	こぬまりつき 小沼律貴	138	35	7・青	練馬
14	みやした そうすけ 宮下 宗介	138	40	10・橙	東京城南川崎
15	よしもと こうせよし 吉本 光惺	135	40	5・黄	大田南
16	かたひら ゆめと 片平 夢翔	144	36	8・青	西神奈川
17	なかざとゆうき 中里勇貴	145	35	6・黄	栃木
18	たかはしだいき 高橋大輝	136	36	8・青	練馬
19	かどうりゆうじ 加藤龍司	136	36	6・黄	埼玉武蔵
20	ほかむら けんと 外村 健人	138	35	5・黄	東京城南川崎

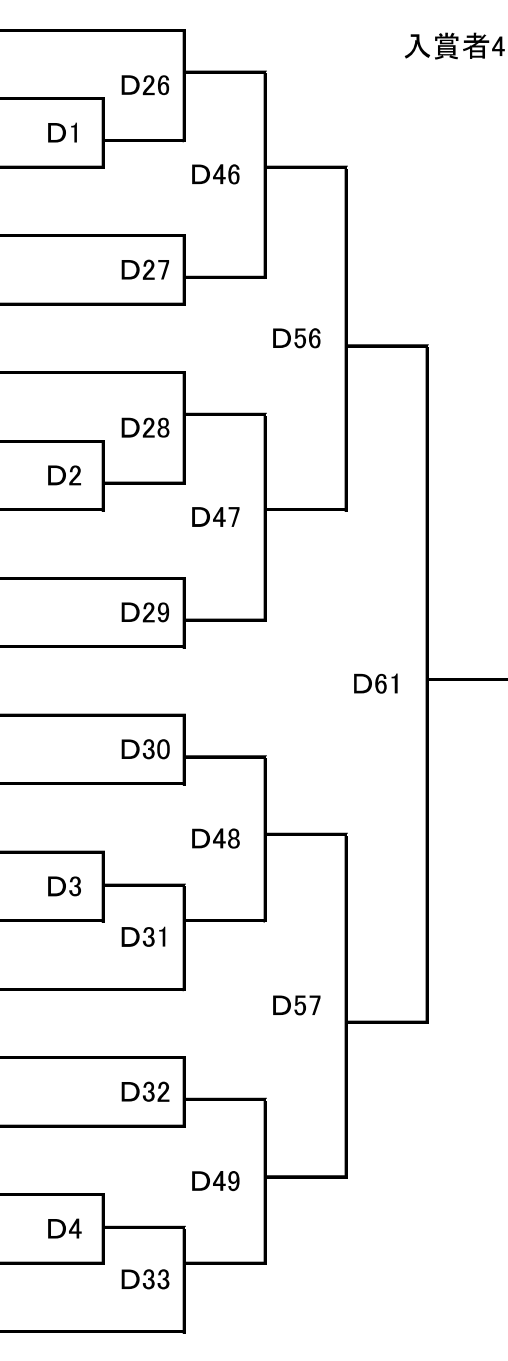

小学4年男子上級軽量級の部 13名 3部 D

身長 体重 級 所属道場

本戦1分 延長1分 最終延長なし

1	うしおそつた 牛尾颯太	130	28	2・茶	東京江戸川
2	せさいけんすけ 瀬在健介	129	27	4・緑	栃木
3	ますだまさひと 増田 晟士	133	30	2・茶	東京江戸川
4	こはやし あおい 小林 葵	127	25	1・茶	東京豊島
5	あらいりひと 新井 理仁	130	28	3・緑	東京江戸川
6	うじいえ きょうたろ 氏家 京太郎	133	30	5・黄	千葉南
7	たなか りょうま 田中 稜真	132	29	2・茶	東京江戸川
8	わたなべ ゆうと 渡辺 優翔	133	28	4・緑	千葉南
9	さの ほやて 佐野 颯	128	28	1・茶	東京豊島
10	かわしま しおん 川島 汐音	130	28	4・緑	世田谷杉並
11	かねこれお 金子 廉大	140	31	4・緑	東京江戸川
12	なかほまたいめい 長濱大明	140	31	6・黄	神奈川北
13	あさぬまでん 浅沼天	135	28	1・茶	東京江戸川

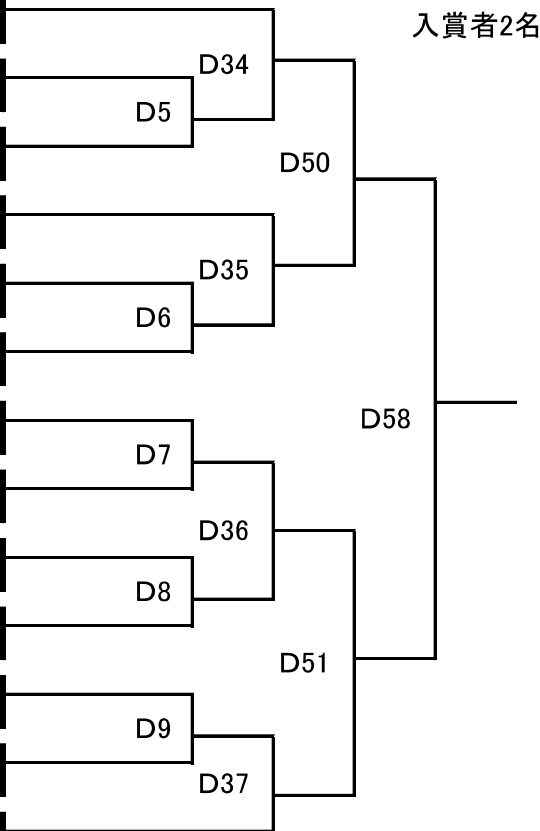

小学4年男子上級重量級の部 16名 3部 D

身長 体重 級 所属道場

本戦1分 延長1分 最終延長なし

1	かなざわ てるお 金澤 輝旺	140	47	2・茶	東京豊島
2	なりた かいり 成田 海里	150	57	7・青	千葉南
3	さとう きょういちろう 佐藤 恭一郎	147	49	4・緑	東京城南川崎
4	しまもと きんたろう 島本 金太郎	143	43	5・黄	練馬
5	こもり ゆうき 小森 悠己	127	37	1・茶	東京江戸川
6	ひらばやし ゆたか 平林 結貴	128	38	3・緑	神奈川東横浜
7	ほんざわ あかし 本沢 丹司	136	39	5・黄	千葉南
8	たなか かく 田中 賀久	136	37	6・黄	東京ベイ港
9	りん せじん 林 世真	152	74	7・青	厚木赤羽
10	さとう しょうき 佐藤 翔己	147	60	5・黄	千葉南
11	たにさき たいしん 谷崎 泰心	150	34	4・緑	世田谷杉並
12	ながおあきなり 長尾 耀成	142	40	5・黄	埼玉武蔵
13	すずき ごう 鈴木 豪	142	43	3・緑	世田谷杉並
14	ふくばら はるおみ 福原 悠臣	134	41	4・緑	東京城南川崎
15	かわぐち ゆうじろう 川口 裕二郎	141	43	4・緑	東京山手
16	かわさき たいすけ 川崎 太輔	153	40	4・緑	東京豊島

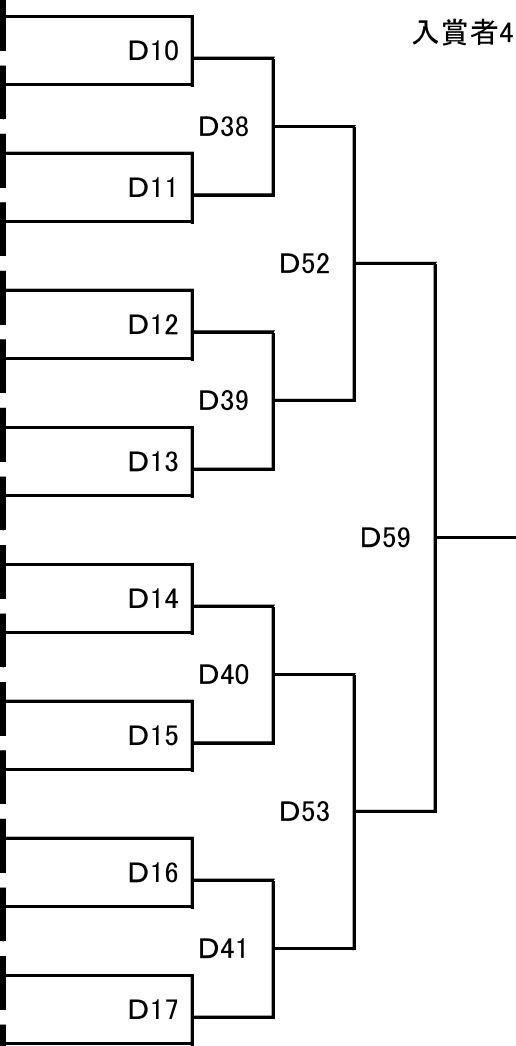

入賞者4名

小学5年男子初級軽量級の部 16名

3部 D

身長 体重 級 所属道場

本戦1分 延長1分 最終延長なし

入賞者4名

1	わたなべ けん 渡辺 現	132	32	7・青	練馬
2	よしだりく 吉田 莉久	133	32	5・黄	東京江戸川
3	ましやまはると 増山 悠音	138	32	6・黄	栃木
4	すぎもと そらと 杉本 空良人	134	31	10・橙	吉祥寺杉原
5	おさわ そら 小澤 碧	149	35	7・青	東京北西
6	すぎやま こうたろう 杉山 煌太郎	140	35	8・青	東京町田
7	にしむら げんと 西村 巖仁	137	31	9・橙	吉祥寺杉原
8	やましたはやて 山下 颯	137	28	6・黄	東京江戸川
9	いまいすみ ひなた 今泉 陽太	144	37	8・青	厚木赤羽
10	おさき りゅうと 尾崎 龍十	145	37	6・黄	東京江戸川
11	おおさかはる 大坂 春	138	36	6・黄	栃木
12	こはやし あらた 小林 新	146	36	9・橙	総本部光が丘
13	あかまはやて 赤間 颯	153	31	6・黄	東京江戸川
14	きむら かずま 木村 一真	140	30	5・黄	東京町田
15	まつしたそうた 松下 颯汰	135	32	7・青	東京江戸川
16	たなかゆうと 田中 結大	136	31	8・青	練馬

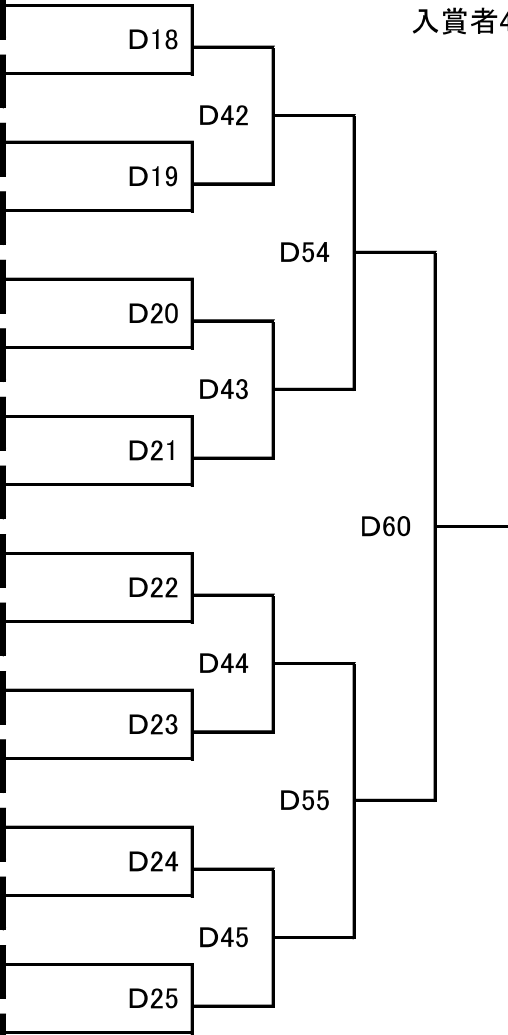

小学5年男子初級重量級の部 14名 3部 E

	身長	体重	級	所属道場	本戦1分	延長1分	最終延長なし
1	かしほらたくや 櫻原卓矢	146	49	6・黄	浦和高野		
2	ほんだ かずま 本田 一真	150	39	9・橙	西神奈川	E1	
3	テクチ ウイ 出口 有為	145	39	6・黄	総本部埼大		
4	つしえ ゆうと 牛江 悠人	140	42	無・白	群馬	E2	
5	セカワ ジュンヤ 瀬川 絢也	139	37	9・橙	総本部埼大		
6	みつはし れおん 三橋 礼穏	147	50	7・青	東京江戸川	E3	
7	むろい あきら 室井 暁良	148	50	10・橙	東京お茶の水		
8	みやさと ゆうあ 宮里 優亜	152	51	6・黄	浦和高野	E4	
9	ひるたしょうた 蛭田 翔太	147	46	6・黄	栃木		
10	さわい りおん 沢井 凜音	145	42	5・黄	西神奈川	E5	
11	いけながゆうせい 池永 優生	140	46	6・黄	東京江戸川		
12	たかほら あきと 高原 瑛翔	147	45	6・黄	吉祥寺杉原	E6	
13	うすい らお 臼井 空鳳	148	42	5・黄	神奈川東横浜		
14	かんだ しんのすけ 神田 真之介	140	40	5・黄	浦和高野	E27	

小学5年男子上級軽量級の部 12名 3部 E

	身長	体重	級	所属道場	本戦1分	延長1分	最終延長なし
1	おおともかん 大友 侃	137	30	2・茶	東京江戸川		
2	まえの こうが 前野 光我	136	33	6・黄	厚木赤羽	E7	
3	とくなが りくと 徳永 陸人	132	32	3・緑	世田谷杉並		
4	たかはし ゆつき 高橋 悠槻	138	32	4・緑	東京山手		
5	たての まお 立野 万隆	137	31	4・緑	東京江戸川	E8	
6	くろさわ ゆうと 黒澤 雄斗	131	29	3・緑	神奈川東横浜		
7	やまむら たつき 山村 龍生	132	32	3・緑	東京城南川崎	E9	
8	とみながれい 富永 滯	138	31	4・緑	栃木		
9	いちのせ けいた 一ノ瀬 慶太	134	28	3・緑	東京江戸川		
10	やまうち そうや 山内 想也	146	29	3・緑	東京江戸川	E10	
11	さとう こうた 佐藤 航太	136	31	7・青	厚木赤羽		
12	いっしきゆうすけ 一色 悠輔	137	31	初・黒	東京江戸川	E31	

小学5年男子上級中量級の部 14名 3部 E

	身長	体重	級	所属道場	本戦1分	延長1分	最終延長なし
1	こほら しょうき 小原 将輝	140	37	6・黄	厚木赤羽		
2	すすき ひなた 鈴木 陽太	146	40	4・緑	東京江戸川	E11	
3	よしだ たいむ 吉田 大偉夢	140	40	2・茶	群馬		
4	ちばいちと 千葉一翔	144	38	4・緑	東京江戸川	E12	
5	うしいえ こうき 氏家 煌希	141	35	4・緑	千葉南		
6	チヨウホウゼン 趙法然	152	35	1・茶	東京江戸川	E13	
7	つかもと ゆきむら 塚本 幸村	145	37	2・茶	世田谷杉並		
8	はままつ てつぺい 浜松 鉄平	138	36	2・茶	茨城県央	E14	
9	さいとう こうろう 齋藤 琥太郎	145	35	4・緑	群馬		
10	もろすみ こうのすけ 両角 康ノ介	147	35	4・緑	総本部	E15	
11	いしざわ かんくろう 石澤 寛九郎	147	37	4・緑	東京江戸川		
12	ゆあさ さいぞう 湯浅 才蔵	142	36	4・緑	茨城県央	E16	
13	くりが ゆう 栗賀 優	145	36	2・茶	千葉南		
14	やまぐち たく 山口 大琥	139	36	初・黒	東京江戸川		

E11	E12	E13	E14	E15	E16	E32	E33	E34	E35	E48	E49	E56	
E48												E56	
E49												E56	
E50												E56	
E57												E56	

入賞者2名

小学3年女子軽量級の部 13名 3部 E

	身長	体重	級	所属道場	本戦1分	延長1分	最終延長なし
1	おきさきゆい 沖崎 唯	123	25	4・緑	東京江戸川		
2	たかはし さきな 高橋 咲奈	123	21	7・青	西神奈川	E17	
3	こうの まはな 河野 真花	125	25	8・青	東京ベイ港		
4	みやにしあんり 宮西杏莉	124	25	6・黄	栃木		
5	あじまりお 安島 梨央	121	23	5・黄	世田谷杉並	E18	
6	ちば いちか 千葉 一凜	125	23	8・青	東京城南川崎		
7	わかやま みつき 若山 未月	127	27	5・黄	埼玉大宮西	E19	
8	さいとう しずく 齋藤 しずく	130	25	7・青	世田谷杉並		
9	さとうれいな 佐藤 怜南	123	24	8・青	東京江戸川	E20	
10	おおの ここあ 大野 心愛	123	23	10・橙	西神奈川		
11	たじま れいあ 田島 怜愛	130	25	6・黄	東京佐伯	E21	
12	あおきゆうり 青木ゆうり	120	28	9・橙	埼玉武蔵		
13	あんどう きな 安藤 椿七	125	27	4・緑	東京豊島	E39	

E17	E18	E19	E20	E21	E36	E37	E38	E39	E50	E51	E57		
E50												E57	
E51												E57	

入賞者2名

小学4年女子初級重量級の部 10名 3部 E

	身長	体重	級	所属道場	本戦1分	延長1分	最終延長なし
1	あらい さらほ 新井 更羽	136	33	5・黄	東京城南川崎		
2	あさみ せいな 浅見 惺捺	140	35	5・黄	埼玉大宮西		
3	きん あずみ 金 雨墨	140	33	7・青	東京江戸川		
4	ハリス リリカ ハリス 琉々花	147	45	7・青	総本部六本木		
5	まつもと ほの 松本 保乃	148	47	6・黄	神奈川東横浜		
6	きむら いろは 木村 いろは	147	45	7・青	東京江戸川		
7	ながしま あかり 長嶋 あかり	143	43	8・青	神奈川東横浜		
8	いしいういか 石井ういか	146	46	5・黄	東京江戸川		
9	おおほら ゆうな 大原佑雛	145	43	6・黄	東京佐伯		
10	うめざわ ことね 梅澤 琴音	143	41	5・黄	神奈川東横浜		

入賞者2名

シニア50上級軽量級の部 19名 3部 F

	身長	体重	級	所属道場	本戦1分	延長1分	最終延長なし
1	こばやし たく 小林 拓	172	68	初・黒	世田谷杉並		
2	オオツキ トシフ 大槻 利信	165	65	1・茶	総本部埼玉大	F1	
3	こんどう いさお 近藤 勇夫	160	65	1・茶	東京北西		
4	すぎもと まさと 杉本 真人	169	68	2・茶	東京城南川崎		
5	ひがし りょうせい 東 良成	173	69	2・茶	東京ベイ港		
6	ふくすみ ゆうじ 福住 雄二	172	66	初・黒	埼玉武蔵		
7	すぎた まこと 杉田 誠	169	69	初・黒	西神奈川	F2	
8	なかがわ ひろあき 中川 弘章	170	66	2・茶	東京江戸川		
9	よした かずみ 吉田 和美	172	69	3・緑	神奈川東横浜		
10	くろた ゆたか 黒田 豊	171	69	1・茶	千葉北		
11	さとう たかし 佐藤 尚史	167	68	2・茶	東京ベイ港		
12	しらい じゅんや 白井 淳矢	163	65	初・黒	福真拳武會 目黒江東		
13	ひらやま こういち 平山 宏一	172	67	初・黒	東京城南川崎		
14	なかじま あきら 中島 明	172	64	初・黒	神奈川東横浜		
15	にしむら よしろう 西村 洋二郎	169	69	初・黒	神奈川北		
16	にし の ひであき 西野 秀明	172	69	初・黒	東京お茶の水		
17	ろじゃー らうざー ロジャー ラウザー	180	69	4・緑	東京佐伯	F3	
18	としま やすひと 戸嶋 康人	178	67	初・黒	埼玉大宮西		
19	あべ かつみ 阿部 勝己	174	68	初・黒	千葉北		

入賞者4名

小学5年女子上級重量級の部 3名 3部 F

	身長	体重	級	所属道場	本戦1分	延長1分	最終延長なし
1	みくま まお 三熊 真央	148	41	6・黄	東京江戸川	F16	
2	いりょうくるみ 井料来海	150	40	3・緑	栃木		
3	にしおみのり 西尾実莉	145	39	3・緑	東京江戸川		

入賞者1名

シニア50上級重量級の部 18名 3部 F

身長 体重 級 所属道場

本戦1分 延長1分 最終延長なし

順位	名前	身長	体重	級	所属道場
1	あおきやすひろ 青木康浩	175	92	弐・黒	栃木
2	いとうみのる 伊藤 稔	178	82	初・黒	東京江戸川
3	やすむらよしあき 安村禎明	178	78	1・茶	浦和高野
4	はすぬま あやひと 蓮沼 綾仁	178	74	初・黒	世田谷杉並
5	ほんま ひでき 本間秀樹	173	73	1・茶	吉祥寺杉原
6	みづら まさと 三浦正智	182	75	初・黒	福真拳武会 目黒江東
7	みやした しゅうほう 宮下 周邦	184	78	初・黒	世田谷杉並
8	むらかみ のぞみ 村上 望	180	92	1・茶	東京佐伯
9	しまだよしまさ 嶋田悦正	182	93	初・黒	栃木
10	みながわ よういち 皆川 陽一	172	80	初・黒	世田谷杉並
11	かすやしゅうじ 粕谷修司	173	79	1・茶	総本部光が丘
12	かじ まもる 梶 護	168	82	4・緑	東京町田
13	かとう つよし 加藤剛	169	78	1・茶	福真拳武会 目黒江東
14	ふなぎ よしひと 船木 彦人	178	75	初・黒	福島
15	たけした だいすけ 竹下 大助	180	77	初・黒	世田谷杉並
16	ふくはら てつや 福原 徹也	185	90	3・緑	浦和高野
17	たきぐち しんいち 滝口 真一郎	180	90	3・緑	世田谷杉並
18	かくやまひろし 角山 弘	186	103	初・黒	栃木

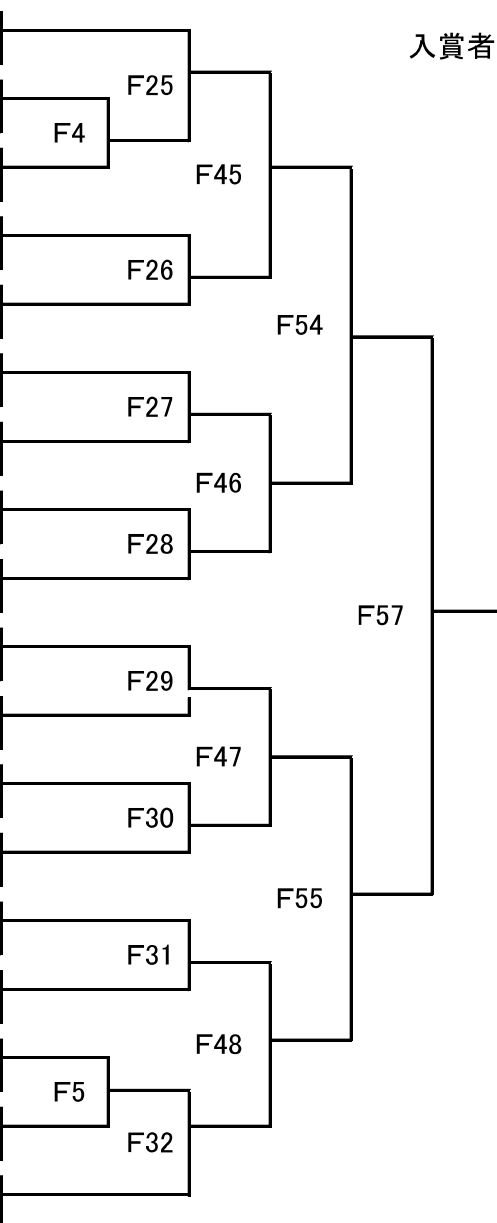

入賞者4名

小学4年女子上級重量級の部 8名 3部 F

	身長	体重	級	所属道場		本戦1分	延長1分	最終延長なし
1	おおくま はるひ 大熊 春陽	138	34	4・緑	千葉南	F6		
2	みやもと りこ 宮本 莉子	130	33	3・緑	東京江戸川		F33	
3	きくち しん 菊地 心	140	35	5・黄	浦和高野	F7		
4	タン シイ 譚詩壹	140	36	2・茶	東京江戸川			F49
5	あなみ りきこ 阿南理咲子	140	38	4・緑	東京お茶の水	F8		
6	ならはら さやか 檜原 彩加	140	36	2・茶	東京江戸川		F34	
7	おおすぎ あやか 大杉 綾夏	142	39	4・緑	千葉南	F9		
8	なかざわみちこ 中澤倫子	143	42	3・緑	栃木			

入賞者2名

小学5年女子初級軽量級の部 5名 3部 F

	身長	体重	級	所属道場		本戦1分	延長1分	最終延長なし
1	おおぬま さあや 大沼 咲絢	133	29	6・黄	群馬	F35		
2	いけだ みつき 池田美月	131	25	6・黄	東京山手		F50	
3	こいけ きあら 小池 妃星	142	34	7・青	埼玉大宮西	F10		
4	いとう ひまり 伊藤 ひまり	146	31	6・黄	神奈川東横浜		F36	
5	とうや あい 東谷 天衣	136	34	5・黄	千葉南			

入賞者1名

小学5年女子初級重量級の部 7名 3部 F

	身長	体重	級	所属道場		本戦1分	延長1分	最終延長なし
1	あめみや さわ 雨宮 紗羽	140	45	6・黄	茨城県央	F11		
2	よこた こなつ 横田 小夏	155	58	5・黄	総本部		F37	
3	すえひろ ふみほ 末広文葉	153	40	8・青	東京山手	F12		
4	イガラシ ニコ 五十嵐 虹心	147	34	6・黄	総本部埼玉大			F51
5	ごとう りよ 後藤 吏世	152	36	無・白	厚木赤羽	F13		
6	たむら あおい 田村 碧唯	146	38	10・橙	群馬		F38	
7	ひろい るえ 廣井 るえ	148	42	7・青	世田谷杉並			

入賞者2名

小学5年女子上級軽量級の部 4名 3部 F

	身長	体重	級	所属道場		本戦1分	延長1分	最終延長なし
1	かとうなぎさ 加藤渚	135	29	5・黄	埼玉武蔵	F14		
2	てらぐちひいろ 寺口陽彩	130	30	3・緑	栃木		F39	
3	たなかまりあ 田中聖愛	147	28	4・緑	東京江戸川			
4	さとう ゆうほ 佐藤結穂	133	27	4・緑	東京山手	F15		

入賞者1名



新極真会

<新極真会参加支部・道場>

厚木赤羽支部 茨城県央支部 浦和高野道場 大田南支部 神奈川北支部 神奈川東横浜支部
吉祥寺杉原道場 群馬支部 埼玉大宮西支部 埼玉武蔵支部 湘南支部 世田谷杉並支部
総本部道場 総本部大泉東道場 総本部埼大道場 総本部新宿道場 総本部東大宮道場
総本部光が丘道場 総本部六本木道場 千葉北支部 千葉南支部 東京江戸川支部
東京お茶の水支部 東京佐伯道場 東京首都西支部 東京城南川崎支部 東京豊島支部
東京東支部 東京ベイ港支部 東京北西支部 東京町田支部 東京山手支部 東京四谷道場
栃木支部 西神奈川支部 練馬支部 福島支部

<参加協力道場>

IKON極真会館東日本支部 成田道場 空手道波空会 極真拳武會 目黒江東支部
極真拳武會 城南品川支部

※50音順にてご紹介



新
極
真